



*24 јануари 2025 година* „Службен гласник на Општина Карпош“ *број 1*

---

**Број 1 Година ММХХV**



**СКОПЈЕ, јануари 2025**



24 јануари 2025 година „Службен гласник на Општина Карпош“ број 1

Врз основа на член 50, став 1, точка 3 од Законот за локалната самоуправа („Службен весник на Република Македонија“ бр.5/2002 и „Службен весник на Република Северна Македонија“ бр.202/2024), а во врска со член 75, став 1 од Статутот на Општина Карпош („Службен гласник на Општина Карпош“ бр.1/2006, 8/2013, 15/2014, 9/2019, 7/2020, 4/2021, 23/2022 и 2/2023), Градоначалникот на Општина Карпош, донесе

### РЕШЕНИЕ

за објавување на Одлука за одобрување финансиски средства како помош за поправка и санација на постоечки два лифтови на станбена зграда за колективно домување на булевар Партизански одреди бр.155 влез 1 и влез 2 во Општина Карпош Скопје

1. Се објавува Одлука за одобрување финансиски средства како помош за поправка и санација на постоечки два лифтови на станбена зграда за колективно домување на булевар Партизански одреди бр.155 влез 1 и влез 2 во Општина Карпош Скопје, донесена на шеесеттата седница на Советот на Општина Карпош, одржана на 23 јануари 2025 година.

2. Ова Решение влегува во сила со денот на донесувањето, а ќе се објави во „Службен гласник на Општина Карпош“.

Број: 11-720/1  
Датум: 24.01.2025 година  
Скопје

ГРАДОНАЧАЛНИК  
НА ОПШТИНА КАРПОШ,  
Стевчо Јакимовски, с.р.



24 јануари 2025 година „Службен гласник на Општина Карпош“ број 1

Врз основа на член 22, став 1, точка 4; член 36, став 1, точка 1 и член 62 од Законот за локалната самоуправа („Службен весник на Република Македонија“ бр. 05/2002 и „Службен весник на Република Северна Македонија“ бр. 202/2024), како и Барањето бр.11-718/1 од 22.01.2025 година поднесено од Роса Талевска - претседател на заедница на станари, Советот на Општина Карпош, на 60. седница одржана на 23 јануари 2025 година, донесе

## ОДЛУКА

**за одобрување финансиски средства како помош за поправка и санација на постоечки два лифтови на станбена зграда за колективно домување на булевар Партизански одреди бр.155 влез 1 и влез 2 во Општина Карпош Скопје**

### Член 1

Со оваа одлука се усвојува Барањето бр.718/1 од 22.01.2025 година поднесено од Роса Талевска - претседател на заедница на станари, за одобрување финансиски средства како помош за поправка и санација на постоечки два лифтови на станбена зграда за колективно домување на булевар Партизански одреди бр.155 влез 1 и влез 2 во Општина Карпош Скопје.

### Член 2

За реализација на барањето од член 1 на оваа одлука се одобруваат средства во износ од 1.000.000,00 (еденмилион) денари кои ќе се исплатат од Буџетот на Општина Карпош за 2025 година.

### Член 3

Врз основа на оваа одлука, Општина Карпош и барателот на финансиски средства имаат обврска да потпишат Договор за одобрување на финансиски средства за предметната намена, врз основа на што Градоначалникот на Општина Карпош ќе донесе Решение за исплата на финансиските средства за предметната намена.

### Член 4

Барателот се обврзува средствата доделени од Општина Карпош, утврдени во член 2 на оваа одлука да ги користи наменски како дел од средствата за поправка и санација на постоечки два



24 јануари 2025 година „Службен гласник на Општина Карпош“ број 1

лифтови на станбена зграда за колективно домување на булевар Партизански одреди бр.155 влез 1 и влез 2 во Општина Карпош Скопје.

Барателот е должен до општината да достави детален финансиски извештај, со спецификација за вкупните трошоци, кои во прилог ќе ги содржи следните документи: фактури со сметкопотврди и/или фискални сметки со сметко потврди и/или завршни ситуации и други документи кои се однесуваат на реализирани плаќања во врска со доделената финансиска помош.

Барателот е должен по завршување на активностите да достави Сертификати за техничка исправност на лифтови во Општина Карпош.

#### **Член 5**

Се овластува Градоначалникот на Општина Карпош да ја спроведе оваа одлука.

#### **Член 6**

Оваа одлука влегува во сила со денот на донесувањето, а ќе се објави во „Службен гласник на Општина Карпош“.

Број 09-312/4  
Датум 23.01.2025 година  
Скопје

**ПРЕТСЕДАТЕЛ**  
**НА СОВЕТОТ НА ОПШТИНА КАРПОШ,**  
Бранко Ристов, с.р.



24 јануари 2025 година „Службен гласник на Општина Карпош“ број 1

Врз основа на член 50, став 1, точка 3 од Законот за локалната самоуправа („Службен весник на Република Македонија“ бр.5/2002 и „Службен весник на Република Северна Македонија“ бр.202/2024), а во врска со член 75, став 1 од Статутот на Општина Карпош („Службен гласник на Општина Карпош“ бр.1/2006, 8/2013, 15/2014, 9/2019, 7/2020, 4/2021, 23/2022 и 2/2023), Градоначалникот на Општина Карпош, донесе

### **РЕШЕНИЕ**

#### **за објавување на Програма за работа на Советот на Општина Карпош за 2025 година**

1. Се објавува Програма за работа на Советот на Општина Карпош за 2025 година, донесена на шеесеттата седница на Советот на Општина Карпош, одржана на 23 јануари 2025 година.
2. Ова Решение влегува во сила со денот на донесувањето, а ќе се објави во „Службен гласник на Општина Карпош“.

Број: 11-750/2  
Датум: 24.01.2025 година  
Скопје

**ГРАДОНАЧАЛНИК**  
**НА ОПШТИНА КАРПОШ,**  
**Стевчо Јакимовски, с.р.**



Врз основа на член 22, став 1, точка 13; член 36, став 1, точка 1 и член 62 од Законот за локална самоуправа („Службен весник на Република Македонија“ бр.5/2002 и „Службен весник на Република Северна Македонија“ бр.202/2024) и член 137, член 138 и член 140 од Деловникот за работа на Советот на Општина Карпош („Службен гласник на Општина Карпош“ бр.3/2006), Советот на Општина Карпош на 60. седница, одржана на 23 јануари 2025 година, донесе

### **ПРОГРАМА за работа на Советот на Општина Карпош за 2025 година**

Советот на Општина Карпош Годишната програма за работа на Советот на Општина Карпош за 2025 година ја донесува врз основа на позитивните законски прописи со кои се регулираат надлежностите на работата на Советот, како и врз основа на Статутот на Општина Карпош („Службен гласник на Општина Карпош“ бр.1/2006, 8/2013, 15/2014, 9/2019, 7/2020 и 4/2021) и Деловникот за работа на Советот на Општина Карпош („Службен гласник на Општина Карпош“ бр.3/2006).

Во годишната програма за работа на Советот на Општина Карпош за 2025 година се внесени предлозите кои се дадени од страна на членовите на Комисијата за изработка на оваа Програма, Градоначалникот на Општина Карпош, општинската администрација, Јавните установи општински детски градинки од територијата на Општина Карпош, Општинските основни училишта од територијата на Општина Карпош и Полициската станица од општа надлежност-Карпош.

Во Годишната Програма за работа на Советот на Општина Карпош можат да бидат внесени и предлози дадени од страна на здруженија на граѓани, како и од страна на други заинтересирани субјекти.

Во Годишната Програма за работа на Советот на Општина Карпош се наведени називите на одлуките и другите општи акти и прашања и теми што ќе ги разгледува Советот на своите седници, субјектите кои се задолжени за нивно изготвување, предлагачот на актите и другите документи, како и роковите кога тие документи треба да се разгледаат и донесат.

Програмата за работа на Советот на Општина Карпош за 2025 година е отворена и може да се менува и дополнува во зависност од актуелноста на прашањата кои што ќе бидат предложени за разгледување, на начин и постапка како што е донесена.



24 јануари 2025 година „Службен гласник на Општина Карпош“ број 1

1. **ЗАКЛУЧОК ЗА УСВОЈУВАЊЕ НА КВАРТАЛЕН ИЗВЕШТАЈ ЗА ИЗВРШУВАЊЕ НА БУЏЕТОТ НА ОПШТИНА КАРПОШ ЗА 2024 ГОДИНА – ЧЕТВРТИ КВАТРАЛ (01.01.2024 година-31.12.2024 година)**

**ПРЕДЛАГАЧ:** Градоначалник на Општина Карпош

**ИЗГОТВУВАЧ:** Сектор за финансиски прашања

**РОК:** втора половина на јануари/прва половина на февруари 2025 година

2. **ГОДИШЕН ИЗВЕШТАЈ ЗА РЕАЛИЗАЦИЈА НА ПРОГРАМАТА ЗА УРЕДУВАЊЕ НА ГРАДЕЖНОТО ЗЕМЈИШТЕ ЗА 2024 ГОДИНА**

**ПРЕДЛАГАЧ:** Градоначалник на Општина Карпош

**ИЗГОТВУВАЧ:** Сектор за уредување на градежно земјиште и комунални работи

**РОК:** јануари 2025 година/прва половина на февруари 2025 година

3. **ГОДИШЕН ИЗВЕШТАЈ ЗА РЕАЛИЗАЦИЈА НА ПРОГРАМАТА ЗА УРБАНИСТИЧКО ПЛАНИРАЊЕ ЗА 2024 ГОДИНА**

**ПРЕДЛАГАЧ:** Градоначалник на Општина Карпош

**ИЗГОТВУВАЧ:** Сектор за просторно и урбанистичко планирање

**РОК:** јануари 2025 година/прва половина на февруари 2025 година

4. **ГОДИШЕН ИЗВЕШТАЈ ЗА РЕАЛИЗАЦИЈА НА ПРОГРАМАТА ЗА РАБОТАТА НА СЕКТОР ИНСПЕКТОРАТ ПРИ ОПШТИНА КАРПОШ ОД 01.01.2024-31.12.2024 ГОДИНА КВАРТАЛНИ ИЗВЕШТАИ, СО КВАРТАЛНИ ИЗВЕШТАИ ЗА РЕАЛИЗАЦИЈА НА ПРОГРАМАТА ЗА РАБОТАТА НА СЕКТОР ИНСПЕКТОРАТ ПРИ ОПШТИНА КАРПОШ ЗА 2024 ГОДИНА**

**ПРЕДЛАГАЧ:** Градоначалник на Општина Карпош

**ИЗГОТВУВАЧ:** Сектор Инспекторат

**РОК:** 31.03.2025 година

5. **ГОДИШЕН ИЗВЕШТАЈ ЗА РЕАЛИЗАЦИЈА НА ПРОГРАМАТА ОД ОБЛАСТА НА ЛОКАЛНИОТ ЕКОНОМСКИ РАЗВОЈ ЗА 2024 ГОДИНА**



24 јануари 2025 година „Службен гласник на Општина Карпош“ број 1

**ПРЕДЛАГАЧ:** Градоначалник на Општина Карпош  
**ИЗГОТВУВАЧ:** Сектор Развој  
**РОК:** јануари 2025 година/прва половина на февруари 2025 година

**6. ГОДИШЕН ИЗВЕШТАЈ ЗА РЕАЛИЗАЦИЈА НА ПРОГРАМАТА ОД ОБЛАСТА НА ЕКОЛОГИЈАТА И ЕНЕРГЕТСКАТА ЕФИКАСНОСТ ЗА 2024 ГОДИНА**

**ПРЕДЛАГАЧ:** Градоначалник на Општина Карпош  
**ИЗГОТВУВАЧ:** Сектор за заштита на животната средина и природата  
**РОК:** јануари 2025 година/прва половина на февруари 2025 година

**7. ГОДИШЕН ИЗВЕШТАЈ ЗА РЕАЛИЗАЦИЈА НА ПРОГРАМАТА ЗА АКТИВНОСТИТЕ НА ОПШТИНА КАРПОШ ОД ОБЛАСТА НА ДЕТСКАТА, СОЦИЈАЛНАТА И ЗДРАВСТВЕНАТА ЗАШТИТА ЗА 2023 ГОДИНА**

**ПРЕДЛАГАЧ:** Градоначалник на Општина Карпош  
**ИЗГОТВУВАЧ:** Сектор за јавни дејности – Одделение за социјална, детска и здравствена заштита  
**РОК:** јануари 2025 година/прва половина на февруари 2025 година

**8. ГОДИШЕН ИЗВЕШТАЈ ЗА РЕАЛИЗАЦИЈА НА ПРОГРАМАТА ЗА АКТИВНОСТИТЕ НА ОПШТИНА КАРПОШ ОД ОБЛАСТА НА ОБРАЗОВАНИЕТО ЗА 2024 ГОДИНА**

**ПРЕДЛАГАЧ:** Градоначалник на Општина Карпош  
**ИЗГОТВУВАЧ:** Сектор за јавни дејности-Одделение за образование  
**РОК:** јануари 2025 година/прва половина на февруари 2025 година

**9. ГОДИШЕН ИЗВЕШТАЈ ЗА РЕАЛИЗАЦИЈА НА ПРОГРАМАТА ЗА АКТИВНОСТИТЕ НА ОПШТИНА КАРПОШ ОД ОБЛАСТА НА СПОРТОТ ЗА 2024 ГОДИНА**

**ПРЕДЛАГАЧ:** Градоначалник на Општина Карпош  
**ИЗГОТВУВАЧ:** Сектор за спорт и култура  
**РОК:** јануари 2025 година/прва половина на февруари 2025 година





24 јануари 2025 година „Службен гласник на Општина Карпош“ број 1

**10. ГОДИШЕН ИЗВЕШТАЈ ЗА РЕАЛИЗАЦИЈА НА ПРОГРАМАТА ЗА АКТИВНОСТИТЕ НА ОПШТИНА КАРПОШ ОД ОБЛАСТА НА КУЛТУРАТА ЗА 2024 ГОДИНА**

**ПРЕДЛАГАЧ:** Градоначалник на Општина Карпош

**ИЗГОТВУВАЧ:** Комисијата за култура

**РОК:** јануари 2025 година/прва половина на февруари 2025 година

**11. ГОДИШЕН ИЗВЕШТАЈ ЗА РЕАЛИЗАЦИЈА НА ПРОГРАМАТА ЗА ОДБЕЛЕЖУВАЊЕ НА 48-ГОДИШНИНАТА ОД ФОРМИРАЊЕТО НА ОПШТИНА КАРПОШ**

**ПРЕДЛАГАЧ:** Градоначалник на Општина Карпош

**ИЗГОТВУВАЧ:** Сектор за поддршка на работа на градоначалникот на Општина Карпош

**РОК:** јануари 2025 година/прва половина на февруари 2025 година

**12. ЗАКЛУЧОК ЗА УСВОЈУВАЊЕ НА ИЗВЕШТАЈОТ ЗА РАБОТИТЕ ВО ОДНОС НА ЈАВНАТА БЕЗБЕДНОСТ И БЕЗБЕДНОСТА НА СООБРАЌАЈОТ НА ПАТИШТАТА НА ПОДРАЧЈЕТО НА ПОЛИЦИСКАТА СТАНИЦА ОД ОПШТА НАДЛЕЖНОСТ-КАРПОШ ЗА 2023 ГОДИНА**

**ПРЕДЛАГАЧ И ИЗГОТВУВАЧ:**

Полициска станица од општа надлежност Карпош

**РОК:** март 2025 година

**13. ЗАКЛУЧОК ЗА УСВОЈУВАЊЕ НА ГОДИШНИОТ ИЗВЕШТАЈ ЗА РЕАЛИЗАЦИЈА НА ПРОГРАМАТА ЗА АКТИВНОСТИТЕ НА ОПШТИНА КАРПОШ ОД ОБЛАСТА НА РАЗВОЈОТ НА МЕСНАТА САМОУПРАВА ВО ОПШТИНАТА ЗА 2024 ГОДИНА**

**ПРЕДЛАГАЧ:** Градоначалник на Општина Карпош

**ИЗГОТВУВАЧ:** Сектор за поддршка на работата на

Градоначалник

**РОК:** јануари 2025 година/прва половина на февруари 2025 година

**14. ЗАКЛУЧОК ЗА УСВОЈУВАЊЕ НА ГОДИШНИОТ ИЗВЕШТАЈ ЗА РЕАЛИЗАЦИЈА НА ПРОГРАМАТА ЗА АКТИВНОСТИТЕ НА ОПШТИНА КАРПОШ ОД ОБЛАСТА НА ЗАШТИТА И СПАСУВАЊЕ НА ГРАЃАНИ И МАТЕРИЈАЛАНИ ДОБРА ЗА 2024 ГОДИНА**



24 јануари 2025 година „Службен гласник на Општина Карпош“ број 1

**ПРЕДЛАГАЧ:** Градоначалник на Општина Карпош  
**ИЗГОТВУВАЧ:** Сектор за поддршка на работата на  
Градоначалник  
**РОК:** јануари 2025 година/прва половина на февруари 2025 година

**15. ОДЛУКА ЗА ОТПИС НА ОСНОВНИ СРЕДСТВА ПО ИЗВРШЕНИОТ ПОПИС ЗА 2024 ГОДИНА**

**ПРЕДЛАГАЧ:** Градоначалник на Општина Карпош  
**ИЗГОТВУВАЧ:** Сектор за финансиски прашања  
**РОК:** јануари 2025 година/февруари 2025 година

**16. ОДЛУКА ЗА ОПРЕДЕЛУВАЊЕ НА ФИНАНСИСКА ПОДДРШКА НА СПОРТСКИ КЛУБОВИ ОД ПОДРАЧЈЕТО НА ОПШТИНА КАРПОШ**

**ПРЕДЛАГАЧ:** Градоначалник на Општина Карпош  
**ИЗГОТВУВАЧ:** Сектор за спорт и култура  
- Одделение за спорт  
**РОК:** јануари 2025 година/февруари 2025 година

**17. ПРОРАМА ЗА РАБОТА НА СОВЕТОТ ЗА 2025 ГОДИНА**

**ПРЕДЛАГАЧ:** Комисија за изработка на програма за работа на Советот на Општина Карпош за 2024 година  
**ИЗГОТВУВАЧ:** Одделение за поддршка и организација на работата на Советот  
**РОК:** јануари 2025/февруари 2025 година

**18. ЗАВРШНА СМЕТКА НА БУЏЕТОТ НА ОПШТИНА КАРПОШ ЗА 2024 ГОДИНА**

**ПРЕДЛАГАЧ:** Градоначалник на Општина Карпош  
**ИЗГОТВУВАЧ:** Сектор за финансиски прашања  
**РОК:** февруари 2025/март 2025 година

**19. ЗАКЛУЧОК ЗА УСВОЈУВАЊЕ НА ГОДИШНИОТ ИЗВЕШТАЈ ЗА ИЗВРШУВАЊЕ НА БУЏЕТОТ НА ОПШТИНА КАРПОШ ЗА 2024 ГОДИНА**



24 јануари 2025 година „Службен гласник на Општина Карпош“ број 1

**ПРЕДЛАГАЧ:** Градоначалник на Општина Карпош  
**ИЗГОТВУВАЧ:** Сектор за финансиски прашања  
**РОК:** февруари/март 2025 година

#### **20. БУЏЕТСКИ КАЛЕНДАР ЗА 2026 ГОДИНА**

**ПРЕДЛАГАЧ:** Градоначалник на Општина Карпош  
**ИЗГОТВУВАЧ:** Сектор за финансиски прашања  
**РОК:** ноември 2025 година

#### **21. ЗАКЛУЧОК ЗА УСВОЈУВАЊЕ НА КВАРТАЛЕН ИЗВЕШТАЈ ЗА ИЗВРШУВАЊЕ НА БУЏЕТОТ НА ОПШТИНА КАРПОШ ЗА 2024 ГОДИНА – ПРВ КВАТРАЛ (01.01.2025 година-31.03.2025 година)**

**ПРЕДЛАГАЧ:** Градоначалник на Општина Карпош  
**ИЗГОТВУВАЧ:** Сектор за финансиски прашања  
**РОК:** април 2025 година

#### **22. ОДЛУКА ЗА ДОДЕЛУВАЊЕ НА ПАРИЧНИ СРЕДСТВА-НАГРАДИ НА 10 УЧЕНИЦИ ПРВЕНЦИ НА ГЕНЕРАЦИЈА ВО ОПШТИНСКИТЕ ОСНОВНИ УЧИЛИШТА НА ОПШТИНА КАРПОШ ЗА УЧЕБНАТА 2024/2025 ГОДИНА**

**ПРЕДЛАГАЧ:** Градоначалник на Општина Карпош  
**ИЗГОТВУВАЧ:** Сектор за култура и образование  
Одделение за образование  
**РОК:** мај/јуни 2025 година

#### **23. ЗАКЛУЧОК ЗА УСВОЈУВАЊЕ НА КВАРТАЛЕН ИЗВЕШТАЈ ЗА ИЗВРШУВАЊЕ НА БУЏЕТОТ НА ОПШТИНА КАРПОШ ЗА 2025 ГОДИНА – ВТОР КВАТРАЛ (01.04.2025 година-30.06.2025 година)**

**ПРЕДЛАГАЧ:** Градоначалник на Општина Карпош  
**ИЗГОТВУВАЧ:** Сектор за финансиски прашања  
**РОК:** јули 2025 година



24 јануари 2025 година „Службен гласник на Општина Карпош“ број 1

**24. МИСЛЕЊА НА ПРОГРАМИ ЗА ИЗВЕДУВАЊЕ НА ЕКСКУРЗИИ НА ОПШТИНСКИТЕ  
ОСНОВНИ УЧИЛИШТА ЗА УЧЕБНАТА 2025-2026 ГОДИНА**

**ПРЕДЛАГАЧ И ИЗГОТВУВАЧ**

Општинските основни училишта

РОК: август 2025 година

**25. ЗАКЛУЧОЦИ ЗА УСВОЈУВАЊЕ НА ГОДИШНИ ИЗВЕШТАИ ЗА РАБОТАТА НА  
ОПШТИНСКИТЕ ОСНОВНИ УЧИЛИШТА НА ПОДРАЧЈЕТО НА ОПШТИНА КАРПОШ ЗА  
2024-2025 ГОДИНА**

**ПРЕДЛАГАЧ И ИЗГОТВУВАЧ**

Општинските Основни Училишта

РОК: септември 2025 година

**26. ЗАКЛУЧОЦИ ЗА УСВОЈУВАЊЕ НА ГОДИШНИ ПРОГРАМИ ЗА РАБОТАТА НА  
ОПШТИНСКИТЕ ОСНОВНИ УЧИЛИШТА ОД ПОДРАЧЈЕТО НА ОПШТИНА КАРПОШ ЗА  
2024-2025 ГОДИНА**

**ПРЕДЛАГАЧ И ИЗГОТВУВАЧ**

Општинските основни училишта

РОК: септември 2025 година

**27. ЗАКЛУЧОЦИ ЗА УСВОЈУВАЊЕ НА ГОДИШНИ ИЗВЕШТАИ ЗА РАБОТАТА НА ЈАВНИТЕ  
УСТАНОВИ ОПШТИНСКИТЕ ДЕТСКИ ГРАДИНКИ НА ПОДРАЧЈЕТО НА ОПШТИНА  
КАРПОШ ЗА УЧЕБНАТА 2024-2025 ГОДИНА**

**ПРЕДЛАГАЧ И ИЗГОТВУВАЧ**

Јавните Установи Општинските Детски Градинки

РОК: септември 2025 година

**28. ЗАКЛУЧОЦИ ЗА УСВОЈУВАЊЕ НА ГОДИШНИ ПРОГРАМИ ЗА РАБОТАТА НА ЈАВНИТЕ  
УСТАНОВИ ОПШТИНСКИТЕ ДЕТСКИ ГРАДИНКИ НА ПОДРАЧЈЕТО НА ОПШТИНА  
КАРПОШ ЗА УЧЕБНАТА 2025-2026 ГОДИНА**



24 јануари 2025 година „Службен гласник на Општина Карпош“ број 1

**ПРЕДЛАГАЧ И ИЗГОТВУВАЧ**

Јавните установи општинските детски градинки

РОК: септември 2025 година

**29. ЗАКЛУЧОК ЗА УСВОЈУВАЊЕ НА КВАРТАЛЕН ИЗВЕШТАЈ ЗА ИЗВРШУВАЊЕ НА БУЏЕТОТ НА ОПШТИНА КАРПОШ ЗА 2024 ГОДИНА – ТРЕТ КВАТРАЛ (01.07.2025 година-30.09.2025 година)**

ПРЕДЛАГАЧ: Градоначалник на Општина Карпош

ИЗГОТВУВАЧ: Сектор за финансиски прашања

РОК: октомври 2025 година

**30. ОДЛУКА ЗА ДОДЕЛУВАЊЕ НА СТИПЕНДИИ НА ТАЛЕНТИРАНИ УЧЕНИЦИ ОД ОСНОВНОТО ОБРАЗОВАНИЕ НА ПОДРАЧЈЕТО НА ОПШТИНА КАРПОШ ЗА УЧЕБНАТА 2024-2025 ГОДИНА**

ПРЕДЛАГАЧ: Градоначалник на Општина Карпош

ИЗГОТВУВАЧ: Сектор за дејности од јавен интерес

Одделение за образование

РОК: октомври 2025 година

**31. ОДЛУКА ЗА ОПРЕДЕЛУВАЊЕ НА МАТЕРИЈАЛНА ПОДДРШКА НА СПОРТИСТИ-ПОЕДИНЦИ ВО СФЕРАТА НА СПОРТОТ И СПОРТСКИТЕ АКТИВНОСТИ ОД ОПШТИНА КАРПОШ-СКОПЈЕ ЗА 2024-2025 ГОДИНА**

ПРЕДЛАГАЧ: Градоначалник на Општина Карпош

ИЗГОТВУВАЧ: Сектор за култура и спорт

Одделение за спорт

РОК: октомври 2025 година

**32. РЕБАЛАНС НА БУЏЕТОТ НА ОПШТИНА КАРПОШ ЗА 2025 ГОДИНА**

ПРЕДЛАГАЧ: Градоначалник на Општина Карпош

ИЗГОТВУВАЧ: Сектор за финансиски прашања

РОК: Во текот на 2025 година



до 15 ноември 2025 година

### **33. ПРОГРАМА ЗА УРБАНИСТИЧКО ПЛАНИРАЊЕ ЗА 2026 ГОДИНА**

**ПРЕДЛАГАЧ:** Градоначалник на Општина Карпош

**ИЗГОТВУВАЧ:** Сектор за урбанистичко и просторно планирање

**РОК:** декември 2025 година

Предлог-Програмата се доставува до членовите на Советот во Нацрт верзија до 15 ноември 2025 година

### **34. ПРОГРАМА ЗА АКТИВНОСТИТЕ НА ОПШТИНА КАРПОШ ВО ОБЛАСТА НА ИНФОРМАТИЧКАТА ТЕХНОЛОГИЈА ЗА 2026 ГОДИНА**

**ПРЕДЛАГАЧ:** Градоначалник на Општина Карпош

**ИЗГОТВУВАЧ:** Сектор за информатичка технологија

**РОК:** декември 2025 година

Предлог-Програмата се доставува до членовите на Советот во Нацрт верзија до 15 ноември 2025 година

### **35. ПРОГРАМА ЗА АКТИВНОСТИТЕ ОД ОБЛАСТА НА ЕДНАКВИТЕ МОЖНОСТИ МЕЃУ МАЖИТЕ И ЖЕНИТЕ ВО ОПШТИНА КАРПОШ ЗА 2026 ГОДИНА**

**ПРЕДЛАГАЧ:** Градоначалник на Општина Карпош

**ИЗГОТВУВАЧ:** Комисија за еднакви можности меѓу жените и мажите

**РОК:** декември 2025 година

Предлог-Програмата се доставува до членовите на Советот во Нацрт верзија до 15 ноември 2025 година

### **36. ПРОГРАМА ЗА АКТИВНОСТИТЕ НА ОПШТИНА КАРПОШ ОД ОБЛАСТА НА ДЕТСКАТА, СОЦИЈАЛНАТА И ЗДРАВСТВЕНАТА ЗАШТИТА ЗА 2026 ГОДИНА**

**ПРЕДЛАГАЧ:** Градоначалник на Општина Карпош



24 јануари 2025 година „Службен гласник на Општина Карпош“ број 1

**ИЗГОТВУВАЧ:** Сектор за јавни дејности – Одделение  
за социјална, детска и здравствена заштита

**РОК:** декември 2025 година

**Предлог-Програмата се доставува до членовите на Советот во Нацрт верзија до 15 ноември 2025 година**

### **37. ПРОГРАМА ЗА ДЕЈНОСТА СПОРТ ЗА 2026 ГОДИНА**

**ПРЕДЛАГАЧ:** Градоначалник на Општина Карпош

**ИЗГОТВУВАЧ:** Сектор за спорт и култура

Одделение за спорт

**РОК:** декември 2025 година

**Предлог-Програмата се доставува до членовите на Советот во Нацрт верзија до 15 ноември 2025 година**

### **38. ПРОГРАМА ЗА ДЕЈНОСТА КУЛТУРА ЗА 2026 ГОДИНА**

**ПРЕДЛАГАЧ:** Градоначалник на Општина Карпош

**ИЗГОТВУВАЧ:** Сектор за спорт и култура

Одделение култура

**РОК:** декември 2025 година

**Предлог-Програмата се доставува до членовите на Советот во Нацрт верзија до 15 ноември 2025 година**

### **39. ПРОГРАМА ЗА ДЕЈНОСТА ОБРАЗОВАНИЕ ЗА 2026 ГОДИНА**

**ПРЕДЛАГАЧ:** Градоначалник на Општина Карпош

**ИЗГОТВУВАЧ:** Сектор за дејности од јавен интерес

- Одделение за образование

**РОК:** декември 2025 година

**Предлог-Програмата се доставува до членовите на Советот во Нацрт верзија до 15 ноември 2025 година**



24 јануари 2025 година „Службен гласник на Општина Карпош“ број 1

#### **40. ПРОГРАМА ЗА АКТИВНОСТИТЕ НА ОПШТИНА КАРПОШ ОД ОБЛАСТА НА РАЗВОЈ НА ОПШТИНАТА ЗА 2026 ГОДИНА**

**ПРЕДЛАГАЧ:** Градоначалник на Општина Карпош

**ИЗГОТВУВАЧ:** Сектор развој

**РОК:** декември 2025 година

Предлог-Програмата се доставува до членовите на Советот во Нацрт верзија до 15 ноември 2025 година

#### **41. ПРОГРАМА ЗА АКТИВНОСТИТЕ НА ОПШТИНА КАРПОШ ОД ОБЛАСТА НА ЗАШТИТА НА ЖИВОТНАТА СРЕДИНА И ПРИРОДАТА И ЕНЕРГЕТСКАТА ЕФИКАСНОТ ЗА 2026 ГОДИНА**

**ПРЕДЛАГАЧ:** Градоначалник на Општина Карпош

**ИЗГОТВУВАЧ:** Сектор за заштита на животната средина и природата

**РОК:** декември 2025 година

Предлог-Програмата се доставува до членовите на Советот во Нацрт верзија до 15 ноември 2025 година

#### **42. ПРОГРАМА ЗА РЕАЛИЗАЦИЈА НА АКТИВНОСТИТЕ НА ОПШТИНА КАРПОШ ВО РАЗВОЈОТ И УНАПРЕДУВАЊЕТО НА МЕСНАТА САМОУПРАВА ЗА 2026 ГОДИНА**

**ПРЕДЛАГАЧ:** Градоначалник на Општина Карпош

**ИЗГОТВУВАЧ:** Сектор за поддршка на работата на

Градоначалникот – Одделение за развој и унапредување на месната самоуправа

**РОК:** декември 2025 година

Предлог-Програмата се доставува до членовите на Советот во Нацрт верзија до 15 ноември 2025 година

#### **43. ПРОГРАМА ЗА ОДБЕЛЕЖУВАЊЕ НА 50-ГОДИШНИНАТА ОД ФОРМИРАЊЕТО НА ОПШТИНА КАРПОШ**





24 јануари 2025 година „Службен гласник на Општина Карпош“ број 1

**ПРЕДЛАГАЧ:** Градоначалник на Општина Карпош  
**ИЗГОТВУВАЧ:** Сектор за поддршка на работата на  
Градоначалникот

**РОК:** декември 2025 година

Предлог-Програмата се доставува до членовите на Советот во Нацрт верзија до 15 ноември 2025 година

#### **44. ПРОГРАМА ЗА ЗАШТИТА И СПАСУВАЊЕ НА ГРАЃАНИ И МАТЕРИЈАЛНИ ДОБРА ЗА 2026 ГОДИНА**

**ПРЕДЛАГАЧ:** Градоначалник на Општина Карпош

**ИЗГОТВУВАЧ:** Сектор за поддршка на работата на Градоначалникот – Одделение за заштита и спасување на граѓани

**РОК:** декември 2025 година

Предлог-Програмата се доставува до членовите на Советот во Нацрт верзија до 15 ноември 2025 година

#### **45. ПРОГРАМА ЗА ИЗГРАДБА, РЕДОВНО И ИНВЕСТИЦИОНО ОДДРЖУВАЊЕ И ЗИМСКО ОДДРЖУВАЊЕ НА СЕРВИСНИ И СТАНБЕНИ УЛИЦИ И ЛОКАЛНИ ПАТИШТА НА ПОДРАЧЈЕТО НА ОПШТИНА КАРПОШ ЗА 2026 ГОДИНА**

**ПРЕДЛАГАЧ:** Градоначалник на Општина Карпош

**ИЗГОТВУВАЧ:** Сектор за уредување на градежно земјиште и комунални работи

**РОК:** декември 2025 година

Предлог-Програмата се доставува до членовите на Советот во Нацрт верзија до 15 ноември 2025 година

#### **46. ПРОГРАМА ЗА УРЕДУВАЊЕ НА ГРАДЕЖНО ЗЕМЈИШТЕ НА ПОДРАЧЈЕТО НА ОПШТИНА КАРПОШ ЗА 2026 ГОДИНА**

**ПРЕДЛАГАЧ:** Градоначалник на Општина Карпош

**ИЗГОТВУВАЧ:** Сектор за уредување на градежно земјиште и комунални работи

**РОК:** декември 2025 година



Програмата се доставува до членовите на Советот во Нацрт верзија до 15 ноември 2025 година

#### **47. БУЏЕТ НА ОПШТИНА КАРПОШ ЗА 2026 ГОДИНА**

**ПРЕДЛАГАЧ:** Градоначалник на Општина Карпош

**ИЗГОТВУВАЧ:** Сектор за финансиски прашања

**РОК:** декември 2025 година

Предлог-Буџетот се доставува до членовите на Советот во Нацрт верзија до 15 ноември 2025 година

#### **48. ОДЛУКА ЗА ИЗВРШУВАЊЕ НА БУЏЕТОТ НА ОПШТИНА КАРПОШ ЗА 2026 ГОДИНА**

**ПРЕДЛАГАЧ:** Градоначалник на Општина Карпош

**ИЗГОТВУВАЧ:** Сектор за финансиски прашања

**РОК:** декември 2025 година

#### **49. ОДЛУКА ЗА УТВРДУВАЊЕ НА БЛАГАЈНИЧКИ МАКСИМУМ ЗА 2026 ГОДИНА**

**ПРЕДЛАГАЧ:** Градоначалник на Општина Карпош

**ИЗГОТВУВАЧ:** Сектор за финансиски прашања

**РОК:** декември 2025 година

**50.ЗАКЛУЧОК** за усвојување на Извештај за доделување финансиска поддршка за поправка и санација на постоечки лифтови и поставување на нови лифтови на станбени згради за колективно домување во Општина Карпош за 2024 година

**51.ЗАКЛУЧОК** за усвојување на Извештај за доделување финансиска поддршка за поправка и санација на кровни покривачи на станбени згради за колективно домување и замена на азбестни кровни покривачи на индивидуални станбени објекти во Општина Карпош за 2024 година



**ПРЕДЛАГАЧ:** Градоначалник на Општина Карпош

**ИЗГОТВУВАЧ:** Сектор за просторно и урбанистичко планирање и проектирање

**РОК:** во текот 2025 година

### **III. ПРЕДЛОГ ОДЛУКА ЗА ИЗРАБОТКА И ДОНЕСУВАЊЕ НА ДЕТАЛНИ УРБАНИСТИЧКИ ПЛАНОВИ**

1. ДУП ЗА ГРАДСКА ЧЕТВРТ Ј 01 - СРЕДНО НЕРЕЗИ, ОПШТИНА КАРПОШ, СКОПЈЕ.
2. ДЕТАЛЕН УРБАНИСТИЧКИ ПЛАН ЗА ГРАДСКА ЧЕТВРТ Ј 03, БЛОК 01, ОПШТИНА КАРПОШ, СКОПЈЕ.
3. ДУП ЗА ГРАДСКА ЧЕТВРТ Ј 03, БЛОК 02, ОПШТИНА КАРПОШ, СКОПЈЕ
4. ДУП ЗА БЛОК Ј 03.04, ДЕЛ ОД ГРАДСКА ЧЕТВРТ Ј03, ОПШТИНА КАРПОШ.
5. ДЕТАЛЕН УРБАНИСТИЧКИ ПЛАН ЗА ГРАДСКА ЧЕТВРТ Ј03 – ТРН ДОЛ, БЛОК 5, ОПШТИНА КАРПОШ – СКОПЈЕ.
6. ДЕТАЛЕН УРБАНИСТИЧКИ ПЛАН ЗА БЛОК Ј 03.06, ДЕЛ ОД ГРАДСКА ЧЕТВРТ Ј 03, ОПШТИНА КАРПОШ, СКОПЈЕ.
7. ДЕТАЛЕН УРБАНИСТИЧКИ ПЛАН ЗА ГРАДСКА ЧЕТВРТ Ј03, БЛОК Ј03.09, ОПШТИНА КАРПОШ.
8. ДЕТАЛЕН УРБАНИСТИЧКИ ПЛАН ЗА ГРАДСКА ЧЕТВРТ Ј03, БЛОК Ј03.11, ОПШТИНА КАРПОШ.
9. ДЕТАЛЕН УРБАНИСТИЧКИ ПЛАН ЗА ГРАДСКА ЧЕТВРТ Ј 02, ПОТЕГ ПОМЕЃУ ЖДАНЕЦ И НЕРЕЗИ, ЛОКАЛИТЕТИ А, Б И В, ОПШТИНА КАРПОШ-СКОПЈЕ.
10. ДЕТАЛЕН УРБАНИСТИЧКИ ПЛАН ЗА ГРАДСКА ЧЕТВРТ 302, БЛОК 302.02, ОПШТИНА КАРПОШ, СКОПЈЕ.
11. ИЗМЕНУВАЊЕ И ДОПОЛНУВАЊЕ НА БЛОК 8 ОД ДЕТАЛЕН УРБАНИСТИЧКИ ПЛАН ЗА ГРАДСКА ЧЕТВРТ 3 05, ОПШТИНА КАРПОШ – СКОПЈЕ.
12. ДЕТАЛЕН УРБАНИСТИЧКИ ПЛАН ЗА ГРАДСКА ЧЕТВРТ 3 06, БЛОК 02, ОПШТИНА КАРПОШ, СКОПЈЕ.
13. ДЕТАЛЕН УРБАНИСТИЧКИ ПЛАН ЗА ГРАДСКА ЧЕТВРТ 306, БЛОК 03, ОПШТИНА КАРПОШ – СКОПЈЕ.
14. ДЕТАЛЕН УРБАНИСТИЧКИ ПЛАН ЗА ГРАДСКА ЧЕТВРТ 3 06, БЛОК 5, ОПШТИНА КАРПОШ, СКОПЈЕ.
15. ДЕТАЛЕН УРБАНИСТИЧКИ ПЛАН ЗА ГРАДСКА ЧЕТВРТ 3 06, БЛОК 6, ОПШТИНА КАРПОШ, СКОПЈЕ.



16. ДЕТАЛЕН УРБАНИСТИЧКИ ПЛАН ЗА ГРАДСКА ЧЕТВРТ 306, БЛОК 08, ОПШТИНА КАРПОШ, СКОПЈЕ.
17. ДЕТАЛЕН УРБАНИСТИЧКИ ПЛАН ЗА ГРАДСКА ЧЕТВРТ 306, БЛОК 10 - ОПШТИНА КАРПОШ СКОПЈЕ.
18. ДЕТАЛЕН УРБАНИСТИЧКИ ПЛАН ЗА ГРАДСКА ЧЕТВРТ 3 06, БЛОК 11, ОПШТИНА КАРПОШ, СКОПЈЕ.
19. ДЕТАЛЕН УРБАНИСТИЧКИ ПЛАН ЗА ГРАДСКА ЧЕТВРТ 3 07, БЛОК 01, ОПШТИНА КАРПОШ .
20. ДЕТАЛЕН УРБАНИСТИЧКИ ПЛАН ЗА ГРАДСКА ЧЕТВРТ 3 07 , БЛОК 3, ОПШТИНА КАРПОШ, СКОПЈЕ .
21. ДУП ЗА ГРАДСКА ЧЕТВРТ С3 19, ОПШТИНА КАРПОШ.
22. ДЕТАЛЕН УРБАНИСТИЧКИ ПЛАН ЗА ГРАДСКА ЧЕТВРТ С3 26 БЛОК 01, ОПШТИНА КАРПОШ, СКОПЈЕ.
23. ДЕТАЛЕН УРБАНИСТИЧКИ ПЛАН ЗА ГРАДСКА ЧЕТВРТ С3 26, БЛОК С3 26.02, ОПШТИНА КАРПОШ, СКОПЈЕ.
24. ДЕТАЛЕН УРБАНИСТИЧКИ ПЛАН ЗА ГРАДСКА ЧЕТВРТ С326, БЛОК С3 26.05, ОПШТИНА КАРПОШ – СКОПЈЕ.
25. ДУП ЗА ГРАДСКА ЧЕТВРТ ССИ 03, БЛОК 06, ОПШТИНА ЧАИР, ОПШТИНА КАРПОШ – СКОПЈЕ.
26. ДЕТАЛЕН УРБАНИСТИЧКИ ПЛАН ЗА ГРАДСКА ЧЕТВРТ СС3 01, БЛОК 03, ОПШТИНА КАРПОШ (ПО НОВ РПЧ).
27. ДЕТАЛЕН УРБАНИСТИЧКИ ПЛАН ЗА ГРАДСКА ЧЕТВРТ СС3 01, БЛОК СС3 01.04, ОПШТИНА КАРПОШ, СКОПЈЕ.
28. ДЕТАЛЕН УРБАНИСТИЧКИ ПЛАН ЗА ГРАДСКА ЧЕТВРТ СС3 02, БЛОК 04, ОПШТИНА КАРПОШ – СКОПЈЕ.
29. ДЕТАЛЕН УРБАНИСТИЧКИ ПЛАН ЗА ГРАДСКА ЧЕТВРТ СС3 02, БЛОК 05, ОПШТИНА КАРПОШ – СКОПЈЕ.
30. ИЗМЕНА И ДОПОЛНА НА ДЕТАЛЕН УРБАНИСТИЧКИ ПЛАН ЗА ГРАДСКА ЧЕТВРТ ЦС 15, Блок 02.
31. ДУП ЗА БЛОК 4 ОД ДУП ЗА ГРАДСКА ЧЕТВРТ ЦС15 - КРИВИ ДОЛ, КО КАРПОШ, ОПШТИНА КАРПОШ.
32. ДЕТАЛЕН УРБАНИСТИЧКИ ПЛАН ЗА ГРАДСКА ЧЕТВРТ ЦС 15 – КРИВИ ДОЛ, БЛОК 8, ОПШТИНА КАРПОШ, СКОПЈЕ.
33. ДЕТАЛЕН УРБАНИСТИЧКИ ПЛАН ЗА ГРАДСКА ЧЕТВРТ 304, БЛОК 304.04, ОПШТИНА КАРПОШ.



24 јануари 2025 година „Службен гласник на Општина Карпош“ број 1

34. ДЕТАЛЕН УРБАНИСТИЧКИ ПЛАН ЗА ГРАДСКА ЧЕТВРТ 304, БЛОК 304.03 ОПШТИНА КАРПОШ.
35. ДЕТАЛЕН УРБАНИСТИЧКИ ПЛАН ЗА ГРАДСКА ЧЕТВРТ 304, БЛОК 304.06 ОПШТИНА КАРПОШ.
36. ДУП ЗА БЛОК СС3 01.10, ГРАДСКА ЧЕТВРТ СС3 01, ОПШТИНА КАРПОШ – СКОПЈЕ.
37. ДУП ЗА ГРАДСКА ЧЕТВРТ 3 01 БЛОК 03 ВО ОПШТИНА КАРПОШ – СКОПЈЕ.
38. ДЕТАЛЕН УРБАНИСТИЧКИ ПЛАН ЗА ГРАДСКА ЧЕТВРТ Ј04, ОПШТИНА КАРПОШ.
39. ДУП ЗА ГРАДСКА ЧЕТВРТ "3 08" ОПФАТ ПОМЕЃУ БУЛ. ИЛИНДЕН, УЛ. ФРАНКЛИН РУЗВЕЛТ, БУЛ. ПАРТИЗАНСКИ ОДРЕДИ И БУЛ. 8-МИ СЕПТЕМВРИ.
40. ДЕТАЛЕН УРБАНИСТИЧКИ ПЛАН, ГРАДСКА ЧЕТВРТ 3 09, ПОМЕЃУ БУЛ. ПАРТИЗАНСКИ ОДРЕДИ, УЛ. ФРАНКЛИН РУЗВЕЛТ, БУЛ. М.Т.ГОЛОГАНОВ И БУЛ. 8-МИ СЕПТЕМВРИ, ОПШТИНА КАРПОШ – СКОПЈЕ.
41. ДЕТАЛЕН УРБАНИСТИЧКИ ПЛАН ЗА ГРАДСКА ЧЕТВРТ СС301, БЛОК 06, ОПШТИНА КАРПОШ – СКОПЈЕ.
42. ДЕТАЛЕН УРБАНИСТИЧКИ ПЛАН ЗА ГРАДСКА ЧЕТВРТ СС3 01, БЛОК 5 ОПШТИНА КАРПОШ – СКОПЈЕ.
43. ДЕТАЛЕН УРБАНИСТИЧКИ ПЛАН ЗА ГРАДСКА ЧЕТВРТ СС3 01, БЛОК 2 ОПШТИНА КАРПОШ – СКОПЈЕ.

#### **V. ПРЕДЛОГ ОДЛУКА ЗА ДОНЕСУВАЊЕ НА УРБАНИСТИЧКИ ПЛАНОВИ ЗА ВОН НАСЕЛЕНО МЕСТО И УРБАНИСТИЧКИ ПЛАНОВИ ЗА СЕЛО**

1. УРБАНИСТИЧКИ ПЛАН ЗА СЕЛО БАРДОВЦИ, РАЗРАБОТКА НА БЛОК 42, ОПШТИНА КАРПОШ, СКОПЈЕ.
2. ИЗМЕНУВАЊЕ И ДОПОЛНУВАЊЕ НА УПС БАРДОВЦИ – РАЗРАБОТКА НА БЛОК 10, КО БАРДОВЦИ, ОПШТИНА КАРПОШ.
3. УРБАНИСТИЧКИ ПЛАН ЗА СЕЛО БАРДОВЦИ, ИЗМЕНА И ДОПОЛНА НА БЛОК 12, ОПШТИНА КАРПОШ СКОПЈЕ.
4. ИЗМЕНА И ДОПОЛНА НА БЛОК 2 И БЛОК 3 ОД УРБАНИСТИЧКИ ПЛАН ЗА СЕЛО БАРДОВЦИ, РАЗРАБОТКА НА БЛОКОВИ 1, 2, 3, 4 ,5 6, 7, 8, 9, 10, 11, 12, 17 И 18.

#### **VI. ПРЕДЛОГ ОДЛУКА ЗА ДОНЕСУВАЊЕ НА УРБАНИСТИЧКО ПРОЕКТНИ ДОКУМЕНТАЦИИ**



24 јануари 2025 година „Службен гласник на Општина Карпош“ број 1

1. УРБАНИСТИЧКИ ПРОЕКТИ СОГЛАСНО ЧЛЕН 63 ОД ЗАКОН ЗА УРБАНИСТИЧКО ПЛАНИРАЊЕ (СЛ. ВЕСНИК НА РСМ БР. 32/20, 111/23 и 171/24 И 224/24).
2. УРБАНИСТИЧКИ ПРОЕКТИ СОГЛАСНО ЗАКОН ЗА УРБАНИСТИЧКО ПЛАНИРАЊЕ (СЛ. ВЕСНИК НА РСМ БР. 32/20, 111/23 и 171/24), СО ИСКЛУЧОК НА УРБАНИСТИЧКИ ПРОЕКТИ СОГЛАСНО ЧЛЕН 58 СТАВ 2 И ЧЛЕН 58 СТАВ 6 ОД ПРЕТХОДНО НАВЕДЕНИОТ ЗАКОН.

Во текот на годината, во зависност од потребите оваа Програма може да претрпи измени и дополнувања.

Оваа Програма влегува во сила наредниот ден од денот на објавувањето во „Службен гласник на Општина Карпош“, а ќе се применува од 1 јануари 2025 година.

Број 09-312/5  
Датум 23.01.2025 година  
Скопје

ПРЕТСЕДАТЕЛ  
НА СОВЕТОТ НА ОПШТИНА КАРПОШ,  
Бранко Ристов , с.р.



24 јануари 2025 година „Службен гласник на Општина Карпош“ број 1

Врз основа на член 50, став 1, точка 3 од Законот за локалната самоуправа („Службен весник на Република Македонија“ бр.5/2002 и „Службен весник на Република Северна Македонија“ бр.202/2024), а во врска со член 75, став 1 од Статутот на Општина Карпош („Службен гласник на Општина Карпош“ бр.1/2006, 8/2013, 15/2014, 9/2019, 7/2020, 4/2021, 23/2022 и 2/2023), Градоначалникот на Општина Карпош, донесе

### РЕШЕНИЕ

за објавување на Одлука за донесување на Техничка исправка за ГП 4.8.1 од ДУП (измена и дополна) за населба Влае 1, дел Б (Одлука бр. 07-1080/1 од 19.07.2002 година)

1. Се објавува Одлука за донесување на Техничка исправка за ГП 4.8.1 од ДУП (измена и дополна) за населба Влае 1, дел Б (Одлука бр. 07-1080/1 од 19.07.2002 година), донесена на шеесеттата седница на Советот на Општина Карпош, одржана на 23 јануари 2025 година.
2. Ова Решение влегува во сила со денот на донесувањето, а ќе се објави во „Службен гласник на Општина Карпош“.

Број: 11-750/3  
Датум: 24.01.2025 година  
Скопје

ГРАДОНАЧАЛНИК  
НА ОПШТИНА КАРПОШ,  
Стевчо Јакимовски, с.р.



24 јануари 2025 година „Службен гласник на Општина Карпош“ број 1

Врз основа на член 22, став 1, точка 2; член 36 и член 62 од Законот за локалната самоуправа („Службен весник на Република Македонија“ бр.5/2002 и „Службен весник на Република Северна Македонија“ бр.202/2024), а во врска со член 36, став 6 од Законот за урбанистичко планирање („Службен весник на Република Северна Македонија“ бр.32/2020, 111/23, 73/24, 171/24 и 224/24), Советот на Општина Карпош, на 60. седница, одржана на 23 јануари 2025 година, донесе

## **О Д Л У К А**

**за донесување на Техничка исправка за ГП 4.8.1 од ДУП (измена и дополна) за населба Влае 1, дел Б (Одлука бр. 07-1080/1 од 19.07.2002 година)**

### **Член 1**

Со оваа Одлука се донесува Техничка исправка за ГП 4.8.1 од ДУП (Измена и дополна) за населба Влае 1, дел Б (Одлука бр. 07-1080/1 од 19.07.2002 година), изработена од Друштво за проектирање, ревизија и надзор ЗУМ ПРОЕКТ ДОО Скопје, со технички број 02/25-У од јануари 2025 година, постапка бр. 67920 во системот е-урбанизам, по добиеното позитивно мислење со број 45-281/1 од 14.01.2025 година од Комисијата за урбанизам на Општина Карпош, формирана врз основа на одредбите на член 38 од Законот за урбанистичко планирање со Решение за формирање на Комисија за урбанизам, донесено од Градоначалникот на Општина Општина Карпош со бр. 11-5248/1 од 16.07.2024 година.

### **Член 2**

Техничка исправка за ГП 4.8.1 од ДУП (Измена и дополна) за населба Влае 1, дел Б (Одлука бр. 07-1080/1 од 19.07.2002 година), изработена од Друштво за проектирање, ревизија и надзор ЗУМ ПРОЕКТ ДОО Скопје, со технички број 02/25-У од јануари 2025 година, е составен дел од ДУП (Измена и дополна) за населба Влае 1, дел Б (Одлука бр. 07-1080/1 од 19.07.2002 година).





24 јануари 2025 година „Службен гласник на Општина Карпош“ број 1

---

### Член 3

Оваа Одлука влегува во сила осмиот ден од денот на објавувањето во „Службен гласник на Општина Карпош“.

Број 09-312/6  
Датум 23.01.2025 година  
Скопје

ПРЕТСЕДАТЕЛ  
НА СОВЕТОТ НА ОПШТИНА КАРПОШ,  
Бранко Ристов, с.р.



24 јануари 2025 година „Службен гласник на Општина Карпош“ број 1

Врз основа на член 50, став 1, точка 3 од Законот за локалната самоуправа („Службен весник на Република Македонија“ бр.5/2002 и „Службен весник на Република Северна Македонија“ бр.202/2024), а во врска со член 75, став 1 од Статутот на Општина Карпош („Службен гласник на Општина Карпош“ бр.1/2006, 8/2013, 15/2014, 9/2019, 7/2020, 4/2021, 23/2022 и 2/2023), Градоначалникот на Општина Карпош, донесе

### РЕШЕНИЕ

за објавување на Одлука за донесување на техничка исправка ГП 1.42 од ДУП за населба Маврово и водовод, Општина Карпош, Одлука бр. 07-720/2 од 05.07.2001год.

1. Се објавува Одлука за донесување на техничка исправка ГП 1.42 од ДУП за населба Маврово и водовод, Општина Карпош, Одлука бр. 07-720/2 од 05.07.2001год., донесена на шеесеттата седница на Советот на Општина Карпош, одржана на 23 јануари 2025 година.
2. Ова Решение влегува во сила со денот на донесувањето, а ќе се објави во „Службен гласник на Општина Карпош“.

Број: 11-750/4  
Датум: 24.01.2025 година  
Скопје

ГРАДОНАЧАЛНИК  
НА ОПШТИНА КАРПОШ,  
Стевчо Јакимовски, с.р.



24 јануари 2025 година „Службен гласник на Општина Карпош“ број 1

Врз основа на член 22, став 1, точка 2; член 36 и член 62 од Законот за локалната самоуправа („Службен весник на Република Македонија“ бр.5/2002 и „Службен весник на Република Северна Македонија“ бр.202/2024), а во врска со член 36, став 6 од Законот за урбанистичко планирање („Службен весник на Република Северна Македонија“ бр.32/2020, 111/23, 73/24 , 171/24 и 224/24), Советот на Општина Карпош, на 60.седница, одржана на 23 јануари 2025 година, донесе

## **О Д Л У К А**

**за донесување на техничка исправка ГП 1.42 од ДУП за населба Маврово и водовод, Општина Карпош, Одлука бр. 07-720/2 од 05.07.2001год.**

### **Член 1**

Со оваа Одлука се донесува Техничка исправка за ГП 1.42 од ДУП за населба Маврово и водовод, Општина Карпош, Одлука бр. 07-720/2 од 05.07.2001год., изработена од Институт за урбанизам, сообраќај и екологија ИН-ПУМА ДОО Скопје, постапка бр. 66022 во системот е-урбанизам, по добиеното позитивно мислење со број 45-6470/3 од 31.12.2024 година од Комисијата за урбанизам на Општина Карпош, формирана врз основа на одредбите на член 38 од Законот за урбанистичко планирање со Решение за формирање на Комисија за урбанизам, донесено од Градоначалникот на Општина Општина Карпош со бр. 11-5248/1 од 16.07.2024 година.

### **Член 2**

Техничка исправка за ГП 1.42 од ДУП за населба Маврово и водовод, Општина Карпош, Одлука бр. 07-720/2 од 05.07.2001год., изработена од Институт за урбанизам, сообраќај и екологија ИН-ПУМА ДОО Скопје е составен дел од ДУП за населба Маврово и водовод, Општина Карпош, Одлука бр. 07-720/2 од 05.07.2001год.

### **Член 3**

Оваа Одлука влегува во сила осмиот ден од денот на објавувањето во „Службен гласник на Општина Карпош“.

Број 09-312/7  
Датум 23.01.2025 година  
Скопје

**ПРЕТСЕДАТЕЛ**  
**НА СОВЕТОТ НА ОПШТИНА КАРПОШ,**  
Бранко Ристов, с.р.



24 јануари 2025 година „Службен гласник на Општина Карпош“ број 1

Врз основа на член 50, став 1, точка 3 од Законот за локалната самоуправа („Службен весник на Република Македонија“ бр.5/2002 и „Службен весник на Република Северна Македонија“ бр.202/2024), а во врска со член 75, став 1 од Статутот на Општина Карпош („Службен гласник на Општина Карпош“ бр.1/2006, 8/2013, 15/2014, 9/2019, 7/2020, 4/2021, 23/2022 и 2/2023), Градоначалникот на Општина Карпош, донесе

### РЕШЕНИЕ

**за објавување на Одлука за утврдување на вклопување на бесправен објект во урбанистичко-планска документација заради усогласување на намената на бесправниот објект со намената на земјиштето  
(КП бр.646/57, КО Долно Водно)**

1. Се објавува Одлука за утврдување на вклопување на бесправен објект во урбанистичко-планска документација заради усогласување на намената на бесправниот објект со намената на земјиштето (КП бр.646/57, КО Долно Водно), донесена на шеесеттата седница на Советот на Општина Карпош, одржана на 23 јануари 2025 година.

2. Ова Решение влегува во сила со денот на донесувањето, а ќе се објави во „Службен гласник на Општина Карпош“.

Број: 11-750/5  
Датум: 24.01.2025 година  
Скопје

**ГРАДОНАЧАЛНИК  
НА ОПШТИНА КАРПОШ,  
Стевчо Јакимовски, с.р.**



Врз основа на член 22, став 1, точка 1; член 36, член 1, став 1 и член 62 од Законот за локалната самоуправа („Службен весник на Република Македонија“ бр. 5/02 и „Службен весник на Република Северна Македонија“ бр.202/24); во врска со член 10, став 4 од Законот за постапување на бесправно изградени објекти („Службен весник на Република Македонија“ бр.23/11, 54/11, 155/12, 53/13, 72/13, 44/14, 115/14, 199/14, 124/15, 129/15, 217/15, 31/16 и 190/17 и „Службен весник на Република Северна Македонија бр. 174/21), и согласно одредбите од Правилникот за стандарди за вклопување на бесправни објекти во урбанистичко-планска документација („Службен весник на Република Македонија“ бр. 56/11, 162/12, 95/13, 109/14, 64/15, 217/15 и 52/16), врз основа на стручно мислење бр.11-887/2 од 13.02.2023 година дадено од Министерство за животна средина и просторно планирање на РСМ – Управа за животна средина - Сектор за природа и Решението УП2 бр.32-344/2023 од 07.08.2023 година донесено од Министерство за транспорт и врски на РСМ, Советот на Општина Карпош, на 60. седница, одржана на 23 јануари 2025 година, донесе

## О Д Л У К А

**за утврдување на вклопување на бесправен објект во урбанистичко-планска документација  
заради усогласување на намената на бесправниот објект со намената на земјиштето  
(КП бр.646/57, КО Долно Водно)**

### Член 1

За поднесеното барање за утврдување на правен статус на бесправен објект евидентиран во регистарот на поднесени барања за утврдување на правен статус на бесправни објекти во Општина Карпош УП1 бр.35-762 од 09.05.2011 година, на Трајан Пејов од Скопје, за објект на КП бр.646/57, КО-Долно Водно, како и врз основа на приложените докази и утврдената фактичка состојба, Советот на Општина Карпош констатира дека може да се изврши усогласување на намената на бесправниот објект со намената на земјиштето и да се изврши вклопување на бесправниот објект во идна планска документација – Урбанистички план вон населено место согласно одредбите на член 10, став 4 од Законот за постапување на бесправно изградени објекти („Службен весник на Република Македонија“ бр.23/11, 54/11, 155/12, 53/13, 72/13, 44/14, 115/14, 199/14, 124/15, 129/15, 217/15, 31/16 и 190/17 и „Службен весник на Република Северна Македонија бр. 174/21) и согласно одредбите од Правилникот за стандарди за вклопување на бесправни објекти во урбанистичко-планска документација („Службен весник на Република Македонија“ бр. 56/11, 162/12, 95/13, 109/14, 64/15, 217/15 и 52/16).



24 јануари 2025 година „Службен гласник на Општина Карпош“ број 1

**Член**

**2**

Со цел вклопување на објектот од член 1 на оваа одлука, ќе се изработи и донесе урбанистичко-планска документација.

**Член 3**

Се задолжува Секторот за урбанизам да ја спроведе оваа одлука.

**Член 4**

Оваа одлука влегува во сила наредниот ден од денот на објавувањето во „Службен гласник на Општина Карпош“.

Број 09-312/8

Датум 23.01.2025 година

Скопје

ПРЕТСЕДАТЕЛ  
НА СОВЕТОТ НА ОПШТИНА КАРПОШ,  
Бранко Ристов, с.р.



24 јануари 2025 година „Службен гласник на Општина Карпош“ број 1

Врз основа на член 50, став 1, точка 3 од Законот за локалната самоуправа („Службен весник на Република Македонија“ бр.5/2002 и „Службен весник на Република Северна Македонија“ бр.202/2024), а во врска со член 75, став 1 од Статутот на Општина Карпош („Службен гласник на Општина Карпош“ бр.1/2006, 8/2013, 15/2014, 9/2019, 7/2020, 4/2021, 23/2022 и 2/2023), Градоначалникот на Општина Карпош, донесе

### РЕШЕНИЕ

за објавување на Одлука за усвојување на физибилити студија за оправданоста од доделување на договор за воспоставување на ЈАВНО ПРИВАТНО ПАРТНЕРСТВО за давање услуги за Јавното осветлување во Општина Карпош

1. Се објавува Одлука за усвојување на физибилити студија за оправданоста од доделување на договор за воспоставување на ЈАВНО ПРИВАТНО ПАРТНЕРСТВО за давање услуги за Јавното осветлување во Општина Карпош, донесена на шеесеттата седница на Советот на Општина Карпош, одржана на 23 јануари 2025 година.

2. Ова Решение влегува во сила со денот на донесувањето, а ќе се објави во „Службен гласник на Општина Карпош“.

Број: 11-750/6  
Датум: 24.01.2025 година  
Скопје

ГРАДОНАЧАЛНИК  
НА ОПШТИНА КАРПОШ,  
Стевчо Јакимовски, с.р.



24 јануари 2025 година „Службен гласник на Општина Карпош“ број 1

Врз основа на член 22, став 1, точка 2, член 36, став 1, точка 1 и член 62 од Законот за локалната самоуправа („Службен весник на Република Македонија“ бр.5/2002, „Службен весник на Република Северна Македонија“ бр.202/2024) и член 16 од Законот за концесии и јавно приватно партнерство („Службен весник на Република Македонија“ бр.153/19 и 261/19), Советот на Општина Карпош, на 60. седница, одржана на 23 јануари 2025 година, донесе

## ОДЛУКА

**за усвојување на физибилити студија за оправданоста од доделување на договор за воспоставување на ЈАВНО ПРИВАТНО ПАРТНЕРСТВО за давање услуги за Јавното осветлување во Општина Карпош**

### Член 1

Со оваа Одлука се усвојува физибилити студија за оправданоста од доделување на договор за воспоставување на ЈАВНО ПРИВАТНО ПАРТНЕРСТВО за давање услуги за Јавното осветлување во Општина Карпош која е составен дел на оваа Одлука.

### Член 2

Оваа Одлука влегува во сила со денот на донесување а ќе се објави во „Службен Гласник на Општина Карпош“.

Број 09-312/9  
Датум 23.01.2025 година  
Скопје

ПРЕТСЕДАТЕЛ  
НА СОВЕТОТ НА ОПШТИНА КАРПОШ,  
Бранко Ристов, с.р.





**НАЦРТ - ФИЗИБИЛИТИ СТУДИЈА ЗА  
ОПРАВДАНОСТА ОД ДОДЕЛУВАЊЕ НА ДОГОВОР  
ЗА ВОСПОСТАВУВАЊЕ НА ЈАВНО ПРИВАТНО  
ПАРТНЕРСТВО ЗА ДАВАЊЕ НА УСЛУГИ ЗА  
ЈАВНОТО ОСВЕТЛУВАЊЕ ВО ОПШТИНА КАРПОШ**

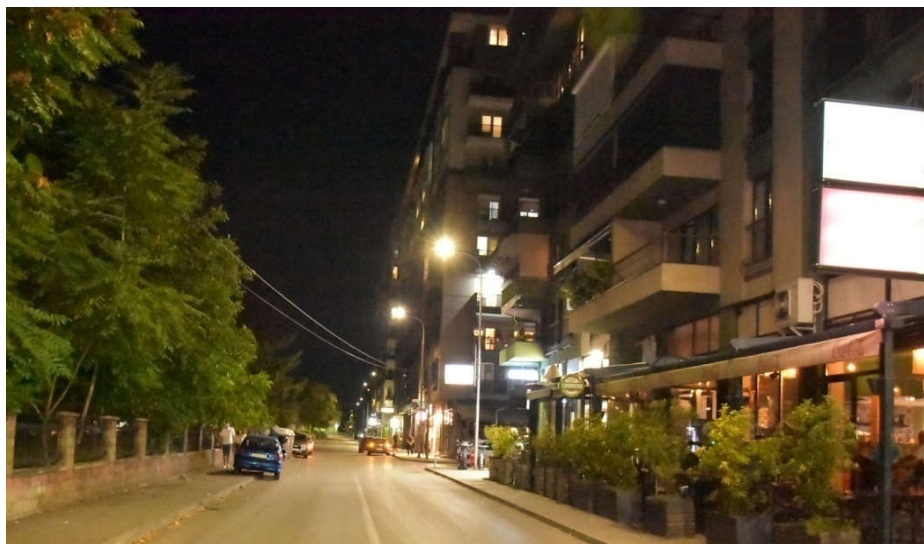

Јануари 2025

## СОДРЖИНА

Кратенки.....	4
ИЗВРШНО РЕЗИМЕ .....	5
ВОВЕД.....	6
I. ОПШТ ДЕЛ.....	10
Правна рамка за јавно осветлување и за доделување на договор за воспоставување на ЈПП.....	10
Потреби од реконструкција и одржување на јавното осветлување.....	10
Замена на подземна инсталација .....	11
Замена на воздушна инсталација .....	11
Замена и одржување на 5.5м столбови, 8м метални столбови, Замена на дрвени 8м дрвени столбови.....	12
Бојадисување и означување на метални и дрвени столбови .....	12
Сечење на гранки .....	12
Трошоци за одржување систем, сервер и негово хостирање, комуникација за GSM во ормари, .....	13
Дефиниција на јавната услуга и обемот на проектот .....	14
Финансиските показатели .....	15
II. ОПШТИНА КАРПОШ.....	19
III. ТЕХНИЧКА АНАЛИЗА.....	20
Основни карактеристики на системот на јавно осветлување во Општина Карпош .....	20
Фотометрија, геометрија на осветлување и утврдување на потреба за ЈПП, опфат и модернизација на системот за јавно осветлување .....	24
Дефинирање на технички барања за модернизација и мерки за развој на системот на јавно осветлување .....	24
IV. ПРАВНА АНАЛИЗА.....	26
Правна рамка со која се уредува јавното осветлување .....	26
Идентификација и анализа на сопственичко правните односи поврзани со објектот на јавно приватното партнерство .....	288
Анализа на законската рамка за јавно приватно партнерство.....	28
V. ИДЕНТИФИКАЦИЈА НА РИЗИЦИ И НИВНА ЕВАЛУАЦИЈА.....	29
Идентификација и евалуација на ризици .....	29
Дистрибуција и моделирање на ризици.....	32
VI. ЕКОНОМСКО ФИНАНСИСКА АНАЛИЗА .....	34
Анализа на исплатливост .....	34
VII. КОМПАРАТОР НА ЈАВЕН СЕКТОР-КЈС И ОЦЕНКА НА ВРЕДНОСТ ЗА ПАРИ-ВзП36	
Оценка на вредност за пари – ВзП.....	37
VIII. ПРЕПОРАКИ ШТО СЕ ОДНЕСУВААТ НА ЗАШТИТА НА ЖИВОТНАТА СРЕДИНА	38

**IX. ОПШТИ ЗАКЛУЧОЦИ И ПРЕПОРАКИ .....38**

**X. ИНДИКАТИВЕН ПЛАН НА ИМПЛЕМЕНТАЦИЈА .....40**

**АНЕКС-** Одлука за започнување на постапка за доделување на договор за воспоставување на јавно приватно партнерство за давање на услуги на јавно осветлување кое се остварува како договор за јавна набавка на работи и услуги.....**43**

**Табели**

Табела 1 Број на светилки и моќност во W во Општина Карпош .....	9
Табела 2 Инфраструктура на јавното осветлување.....	9
Табела 3 Опфат на потребите со ЈПП проектот .....	13
Табела 4 Потрошена електрична енергија по месеци во 2021 и 2024 година и остварените заштеди.....	15
Табела 5 Приходи и расходи за јавно улично осветлување во ОК.....	15
Табела 6 Инвестициони трошоци за ЈПП проектот во МКД.....	17
Табела 7Оценети ризици за проектот, нивна оценета веројатност и влијание. ....	30
Табела 8. Бодови на ризик и видови на ризик.....	30
Табела 9. Препорачани дејства, според скалилото на ризик (доделените бодови).....	30
Табела 10. Матрица за евалуација на ризиците.....	30
Табела 11. Евалуација на ризици за проектот.....	31
Табела 12. Матрица на дистрибуција на ризици .....	32
Табела 13.Економски претпоставки кои се користени во трошоци- бенефит анализата. .34	
Табела 14 Очекувани трошоци за улично осветлување и планирана заштеда со ЈПП.....	35
Табела 15. Индикатори за исплатливост на замена на инсталација и столбови за 10 години.....	35
Табела 16 Трошоци за Општина Карпош доколку сама го спроведе проектот или го спроведе проектот преку договор за ЈПП за услуга .....	37
Табела 17. Пресметка на вредност за пари – ВЗП при замена на инфраструктурата и одржување на уличното осветлување. ....	37
Табела 18. Оценка на ВЗП (вредност за пари) од ова ЈПП .....	43

**Слики**

Слика 1 Мапа на системот за улично осветлување -КРО (команден разводен ормар) ....	20
Слика 2 Различни режими на управување во зависност од потребите на Општината.....	21

## Кратенки

ВзП - Вредност за Пари

W - Ват

ЕЕ – енергетска ефикасност

ЕВН – Компанија за дистрибуција на електрична енергија

ЕДС -Економската дисконтна стапка

ЕНСВ- Економска нето сегашна вредност

ЕИСР -Економска интерна стапка на рентабилност

ЕСЈН – Електронски систем за јавни набавки

ФДС -Финансиска дисконтна стапка

ФНСВ - Финансиска нето сегашна вредност

ФИСР -Финансиска интерна стапка на рентабилност

ИПФ -Иницијативата за приватно финансирање

ЈПП - Јавно приватно партнерство

kWh – Киловат час

КЈС- Компаратор на јавен сектор

МКД – Македонски денар

ЛЕД – Диода која емитува светлина (Light-Emitting Diode)

lm- Лумен

lm/W – Лумен на ват

Na – Натриум

ОК – Општина Карпош

ТС – Трафостаница

Hg – Жива

## ИЗВРШНО РЕЗИМЕ

Во согласност со Законот за концесии и јавно-приватно партнерство („Службен весник на РМ“ бр. 6/2012, 144/2014, 33/2015, 104/2015, 215/2015, 153/2019, 261/2019, 89/2022 и бр. 65/2023 година), за реализација на проект за јавно-приватно партнерство (ЈПП) потребно е изработување на физибилити студија која ќе ја утврди оправданоста за доделување на концесија на добра од општ интерес или **за доделување на договор за воспоставување на ЈПП**, како предуслов за започнување на таков проект.

Во оваа физибилити студија е разгледана можноста за доделување договор за воспоставување на ЈПП за јавното осветлување во Општина Карпош со цел за реконструкција, модернизација и одржување на постојното јавно осветлување со што ќе се подобри квалитетот на јавната услуга, како и зголемување на заштедата на електричната енергија од јавното осветлување. Извршена е пресметка на компараторот за јавен сектор, вредноста за пари (ВзП), како и кост-бенефит анализа. Покрај тоа, изготвена е правна анализа со општи заклучоци и препораки за реконструкција и одржување на јавното осветлување преку модел на ЈПП. Во документот е вклучена и квалитативна анализа на ризиците.

Општина Карпош во периодот 2020-2024 година инвестирала 100.000.000,00 МКД во замена на натриумските светилки со 4.796 ЛЕД светилки со очекувана заштеда на годишно ниво од 60-90% од сегашната инсталирана снага на заменетите светилки, или поконкретно заштеда од 25.000.000,00 до 40.000.000,00 МКД. Остварувањето на оваа заштеда на годишно ниво зависи и од состојбата на постојната инфраструктура на јавното осветлување која во еден дел е застарена или во лоша состојба.

Предметот на ЈПП е обезбедување на очекувана заштеда со вложувања во замена на застарената или надвор од употреба инфраструктура. Проектот анализиран во оваа студија опфаќа активности кои се однесуваат на вложувања во:

- 1) Замена на 10000 м<sup>2</sup> подземна инсталација од сегашните 112000 м<sup>2</sup> со проценета вредност од 16.500.000,00 МКД;
- 2) Замена на 10000 м<sup>2</sup> воздушна инсталација од постоечките 44000 м<sup>2</sup> со проценета вредност од 2.200.000,00 МКД;
- 3) Замена и одржување на 5.5м столбови, 1230 од вкупно 4500 во со проценета вредност од 73.000.000,00 МКД;
- 4) Замена и одржување на 8м метални столбови, 20 од вкупно 550 со проценета вредност од 1.600.000,00 МКД;
- 5) Замена на дрвени 8м дрвени столбови, 300 од вкупно 1100 со проценета вредност од 5.400.000,00 МКД;

Активностите од точка 1 до точка 5 ќе се реализираат на следниот начин: 70% во рок од три години од денот на склучување на договорот за ЈПП, а останатите 30% во наредните 7 години согласно идентификуваните потреби на јавниот партнер.

- 6) Бојадисување и означување на сите 4500 метални столбови, со проценета вредност од 4.050.000,00 МКД;
- 7) Означување на сите 110 дрвени столбови со метална плочка офарбана по избор на приватниот партнер и означена (бројки и букви) со црна боја, со проценета вредност од 550.000,00 МКД;
- 8) Сечење на гранки и оставање на дрвната маса на неколку места, насоберени под исечените дрва, зависно од теренот. За сите дрва по сите месни заедници. Се сечат еден пат во годината околу 2000 дрвја годишно, со проценета вредност од

20.000.000,00 МКД (2.000.000 ден/годишно).

- 9) Замена на светилки и тоа:
- 9.1. ТИП 1 : LED интелигентна светилка со LED модули 10W + 25W и комуникатор во NEMA кутија над самиот капак, 430 парчиња со проценета вредност од 10.750.000,00 МКД;
  - 9.2. ТИП 2 : LED интелигентна светилка со LED модули 25W + 50W и комуникатор во NEMA кутија над самиот капак, 20 парчиња со проценета вредност од 620.000,00 МКД;
- 10) Трошоци за одржување на систем, сервер и негово хостирање, комуникација за GSM во ормари, Одржување на елементи во управувачкиот систем, со проценета вредност од 12.000.000,00 МКД ( 100.000,00 МКД месечно).

**Предмет на ЈПП проектот** би била горенаведената инфраструктура на јавно осветлување, а извршувањето на услугата од страна на приватниот партнер ќе се дефинира и контролира на годишни нивоа, преку спецификација изработена од јавниот партнер – која ќе биде сопствен дел на договорот за ЈПП.

**Проценета вредност на ЈПП проектот** изнесува: 147.470.000,00 МКД (2.397.886,18 евра) Финансиските средства за реализација на ЈПП проектот ги обезбедува приватниот партнер. Повратот на вложените финансиски средства, при тоа вклучувајќи и пресметана „разумна заработувачка,, приватниот партнер ќе обезбеди преку месечни плаќања од страна на Општината (ЈПП надоместок за извршување на јавна услуга) во висина која ќе биде утврдена во зависност од најдобрата понуда во текот на доделување на договорот за ЈПП.

Времетраењето на договорот за ЈПП се предлага да изнесува 10 години.

Оттука, Општина Карпош може да го примени следниот критериуми за избор на најповолен приватен партнер:

- Најниска цена/износ на име на ЈПП надоместокот што ќе го плаќа јавниот партнер/Општина Карпош што ќе се добие по спроведена негативна аукција при почетна цена/износ од 14.747.000,00 МКД/годишно (годишниот износ потребен за инвестициите) или 1.28.917,00 МКД/месечно.

По истекот на договорот за ЈПП целокупниот систем на јавно осветлување и одржувањето на истиот се предава на јавниот партнер/општината. Пред истекот на ЈПП договорот целокупниот систем на јавно и улично осветлување треба да биде во исправна и функционална состојба. На овој начин ќе се обезбеди Општината и по истекот на договорот да ги користи придобивките во заштедите на електрична енергија.

Постапката за доделување на договорот за воспоставување на ЈПП се предлага да се спроведе како отворена постапка, согласно одредбите на Законот за јавните набавки, на кој што упатува Законот за концесии и јавно приватно партнерство.

Од оваа анализа се заклучи Општина Карпош да додели договор за воспоставување на ЈПП за давање на јавна услуга: модернизација, реконструкција и одржување на јавното осветлување.

Контакт лице во Општина Карпош во врска со овој проект е г-дин Петар Теов, Раководител на сектор за екологија и енергетска ефикасност. Контакт лице за изработката на оваа физибилити студија е Ристо Иванов: [risto@kreacija.org](mailto:risto@kreacija.org) и Мирослав Трајановски за правниот дел: [miroslavtrajanovski@yahoo.com](mailto:miroslavtrajanovski@yahoo.com).

## ВОВЕД

Целта на оваа Физибилити студија е да утврди дали Општина Карпош ќе има повеќе придобивки доколку сама го реализира проектот или доколку Општината влезе во договор за јавно приватно партнерство (ЈПП) за реконструкција, модернизација и одржување на јавното осветлување.

Општина Карпош има изработено Стратешки план за развој за периодот 2022-2026 година<sup>1</sup> во којшто енергетската ефикасност и ревитализацијата и модернизацијата на уличното осветлување е потврдена како еден од приоритетите.

Општина Карпош има изработено и План на програми за развој на Општина Карпош за 2023-2025 година<sup>2</sup>, во кој е вклучена програма за реконструкција на јавното осветлување во Општина Карпош. Имплементација на програмата придонесува кон спроведување на законските одредби кои произлегуваат од Законот за локална самоуправа, Законот за заштита на животната средина, Законот за енергетика, Законот за енергетска ефикасност, Националните стратегии за енергетска ефикасност и обновливи извори на енергија и усвоените програми од Советот на Општина Карпош (ЛЕАП, Програма за ЕЕ), а воедно и имплементација на мерки и активности во поглед на подобрување и заштита на животната средина.

На база на горенаведеното, со програмата за реконструкција на уличното осветлување која е со вкупна вредност од 120.000.000,00 МКД, се планира остварување на следните бенефити за Општината:

- Помала потрошувачка на електрична енергија и средства за јавно осветлување, ефикасен систем и функционирање на мрежата без дефекти на улиците и јавните површини за граѓаните;
- Ефикасно јавно осветлување, односно осветлување на сите јавни содржини и површини со минимална потрошувачка на електрична енергија;
- Мониторинг и управување со потрошувачката на електрична енергија за улично осветлување и спортски и детски игралишта;
- Со реализација на оваа проект се отвара простор во наредниот временски период целосно да се реши проблемот со функционирањето на јавното осветлување во Општината, мониторинг и управување со потрошувачката на електрична енергија за улично осветлување, спортски и детски игралишта на вкупно 157 мерни места, поставени командни ормари со софистициран управувачки систем, нови дополнителни ЛЕД светилки како и ново ожичување во самите столбови;
- Исправна инсталација за јавно осветлување на целата територија на Општината.
- *Намалена емисија на издувни гасови од 5,03 до 6,5 тони CO<sub>2</sub> годишно (tCO<sub>2</sub>e / year) со 62% и 80% заштеда на електрична енергија во однос на потрошувачката во 2021 година.*

Во периодот 2020-2024 година Општината Карпош изврши набавка и инсталација на нови 4.796 паметни ЛЕД светилки за замена на постоечките улични натриумови светилки во урбаниот и руралниот дел на Општината, како и користење на софтвер за индивидуална контрола, управување и мониторинг на секоја паметна улична светилка поединечно како и групна контрола.

Согласно анализите, имплементацијата на ЛЕД светилки како и користењето на интелегентен систем за контрола носи потенцијал за заштеди на потрошувачката на енергија за јавното осветлување од околу 60-90% во однос на системот со натриумови

<sup>1</sup> <https://karpos.gov.mk/> / линк

<sup>2</sup> <https://karpos.gov.mk/> / линк

светилки. Една од најголемите придобивки кои ги имаат паметните ЛЕД светилки и системот за паметно осветлување е можноста за дигитално контролирање и управување на ЛЕД светилките, односно можноста за создавање “Паметни општини и градови” преку таканаречено интелигентно управување со уличното светло. Интелигентниот систем за улично осветлување се состои од паметни ЛЕД светилки со контролен уред во интегриран контролер преку кој по пат на современи технологии за пренос на податоците овозможува нивно вклучување и исклучување и управување од централизирана веб апликација.

Овој систем на управување нуди низа додадени вредности во однос на одржувањето и менаџирањето на уличното светло и тоа:

- Драстично намалени трошоци за одржување (до 70%);
- Овозможен мониторинг на состојбата на мрежата на улично осветлување во реално-време преку web апликацијата;
- Реален увид на функционалноста на секоја светилка и утврдување на постоење на дефект во секој момент;
- Намалување на време на интервенција при одржувањето преку моментално сигнализирање и испраќање на пораки за постоење на дефект до однапред определена група на луѓе назначени за интервенција;
- Одбегнување на потребата и трошоците за патролирање заради дијагностика на состојбата со функционалноста на уличното светло;
- Софтверско следење и евиденција на реалната потрошувачка на електрична енергија преку можноста за мерење на енергетските параметри на сите светилки и можноста за генерирање извештаи за потрошувачката на електрична енергија во даден временски интервал по светилка или групна на светилки;
- Можност за лесно откривање на нелегални диви потрошувачи, и нивно автоматско исклучување од мрежата, со што непријавените потрошувачи е невозможно да користат енергија од мрежата на Општината;
- Можност за генерирање на различни видови на извештаи според потребите на Општината (на пр. типови на светилки, можности, висина на столбови на кои се поставени, статистика на грешки и типови на грешки, статистика по улици или дефинирани групи на извештаи и сл.);
- Креирање на бази на податоци и точен историјат на одржување на уличното светло;
- Можност за индивидуална контрола на секоја светилка поединечно или група на светилки зависно од потребите, кое ќе донесе дополнителни заштеди на електрична енергија како и зголемување на безбедноста во сообраќајот и сигурноста на граѓаните заради можноста на дефинирање на светлосното ниво во услови на намалена оптичка видливост дефинирана од временските услови или прекумерно зголемен интензитет на сообраќај.

Општината во својата развојна Програма за 2023 – 2025 година презеде стратешки чекор со кој, во најголем дел ги отстрани старите улични светилки и истите ги замени со штедливо лед – осветлување од 35 и 75 вати. Со истекот на оваа развојна Програма, Општина Карпош ќе ја преземе надлежноста над системот за управување со јавното осветлување, кој сè уште е во рамки на гарантниот рок на изведувачот. Оттаму, Општината ќе се соочи со престанок на гаранцијата на целиот систем којшто е



инсталиран, при што, самото јавно осветлување, логично ќе премине во нејзино владение.

Со развојната програма опфатена е замената на старите улични светилки со ЛЕД светилки и воведување софтверско следење и евиденција на реалната потрошувачка на електрична енергија. Меѓутоа, остварувањето на очекуваната заштеда на енергија ( 60-90%) во однос на потрошувачката на постојниот систем зависи и од состојбата на инфраструктурата (подземната и воздушната инсталација, металните и дрвените столбови, попречување на осветлувањето од гранките на дрвјата и др).

За потребите на одржувањето на уличното осветлување следена е состојбата на светилки во урбан дел (12 месни заедници) и во рурален дел (Горно нерези и Бардовци) во Општината Карпош како во наредната табела.

**Табела 1 Број на светилки и моќност во W во Општина Карпош**

МЕСНИ ЗАЕДНИЦИ	СОЛАРНИ	ЛЕД	70 W	150W	ВКУПНО
КАРПОШ 1			194	130	324
КАРПОШ 2		8	146	46	200
КАРПОШ 3	6	15	161	160	342
КАРПОШ 4			577	71	648
ВЛАЕ 1	2		329	10	341
ВЛАЕ 2		112	149	79	340
НЕРЕЗИ	7		426		433
ТАФТАЛИЦЕ 1		7	341	31	379
ТАФТАЛИЦЕ 2	19	21	233	32	305
ВЛАДО ТАСЕВСКИ		10	306	28	344
ПБК	2	60	321		383
КЈП			449		449
ЗЛОКУЌАНИ			278		278
БАРДОВЦИ		10	263		273
<b>ВКУПНО СВЕТИЛКИ</b>	<b>36</b>	<b>243</b>	<b>4173</b>	<b>587</b>	<b>5039</b>
<b>ВКУПНО СВЕТИЛКИ ПРОМЕНЕТИ СО ЛЕД</b>	<b>36</b>		<b>4173</b>	<b>587</b>	<b>4796</b>

**Табела 2 Инфраструктура на јавното осветлување**

Р. бр.	Опис	ед. мерка	Количина
1	Подземна инсталација.	м1	112.000
2	Воздушна инсталација.	м1	44.000
3	Метални 5.5м столбови.	број	4.500
4	Метални 8м столбови.	број	550
5	Дрвени 8м столбови.	број	1.100
6	Ормари	број	160
7	Систем, сервер и негово хостирање, комуникација за GSM во ормари, елементи во управувачкиот систем,	број	1

Оваа Физибилити студија содржи економско-финансиска, техничка и правна анализа согласно потребите на Општина Карпош за подобрување на системот на јавно осветлување. Врз основа на оваа Физибилити студија треба да се определи ефективноста на ЈПП проектот и ризиците поврзани со неговата имплементација. Физибилити студијата треба да го направи економско финансискиот резултат што е можно повидлив, и да го помогне процесот на носење на одлуки за ефикасно извршување на јавниот интерес и да овозможи транспарентен процес на водење и следење на потфатот.

Физибилити студијата содржи и општи заклучоци и препораки, план за имплементација и анализа на компараторот за јавниот сектор со оценка на ВЗП.( вредност за пари) .

За изработка на оваа студија користени се информации и податоци од слични студии изработени за Општина Битола, Тетово, Гази Баба и Македонски Брод, како и од документи и студии за улично осветлување изготвени за потребите на Општина Карпош. Воедно консултирани се и стручните служби од Општина Карпош, операторите носители на договорите и други стручни лица. Одржани се и консултативни состаноци во Општина Карпош, а се презентирани и првичните наоди и верзии од оваа студија.

## I. ОПШТ ДЕЛ

### Правна рамка за јавно осветлување и за доделување на договор за воспоставување на ЈПП

Правната основа со која се уредува јавното осветлување содржана е во следните законски прописи:

- Закон за локалната самоуправа;
- Закон за комуналните дејности; и
- Закон за комуналните такси

Правната рамка за јавно-приватно партнерство содржана е во Законот за концесии и јавно-приватно партнерство со кој се уредува доделувањето на концесија на добра од општ интерес и **договор за воспоставување на јавно приватно партнерство (ЈПП)**, правната заштита за секое лице кое има или имало интерес за добивање на таков договор и кое ризикувало или ризикува да биде оштетено во постапката за доделување на таков договор, како и други прашања во врска со концесиите на добра од општ интерес и договорите за воспоставување на јавно приватно партнерство. Повеќе детали се обезбедени понатаму во поглавјето за правната рамка.

### Потреби од реконструкција и одржување на јавното осветлување

Со самото тоа што визијата на Општина Карпош е таа да биде социјално-економски развиена Општина со модерна регионална и локална инфраструктура, се подразбира дека одржливоста на Општината е приоритет. Во тој контекст, енергетската ефикасност се подразбира како стратешки приоритет за Општината, а уличното осветлување индиректно треба да придонесе кон овие очекувања.

Придонесот на ЈПП проектот за јавно осветлување се однесува на остварување на законските надлежности во однос на уредување и организирање на јавното осветлување, како и кон:

- зголемување на квалитетот и опфатот на јавното осветлување,
- заштеда на трошоците за електрична енергија,

- заштеда на трошоците за одржување на уличното осветлување,
- зголемување на приходите во буџетот на локалната власт,
- ослободување на фискален простор за нови проекти во областа на животната средина/енергетска ефикасност,
- поголема безбедност на улиците,
- подобрување на естетскиот изглед на Општина Карпош,
- подобрување на квалитетот на живот на граѓаните на Општина Карпош,
- исполнување на визијата за Карпош од Стратешкиот план за развој на Општина Карпош,
- придонес кон остварувањето на зелената агенда и климатската неутралност преку намалувањето на емисијата на CO<sub>2</sub>

За остварување на овие користи потребно е да се реконструира, модернизира и одржува постоечката инфраструктура и инсталација која појавува дефекти во преносот на електрична енергија и тоа:

#### Замена на подземна инсталација



#### Замена на воздушна инсталација



**Замена и одржување на 5.5м столбови, 8м метални столбови, Замена на дрвени 8м дрвени столбови**



**Бојадисување и означување на метални и дрвени столбови**

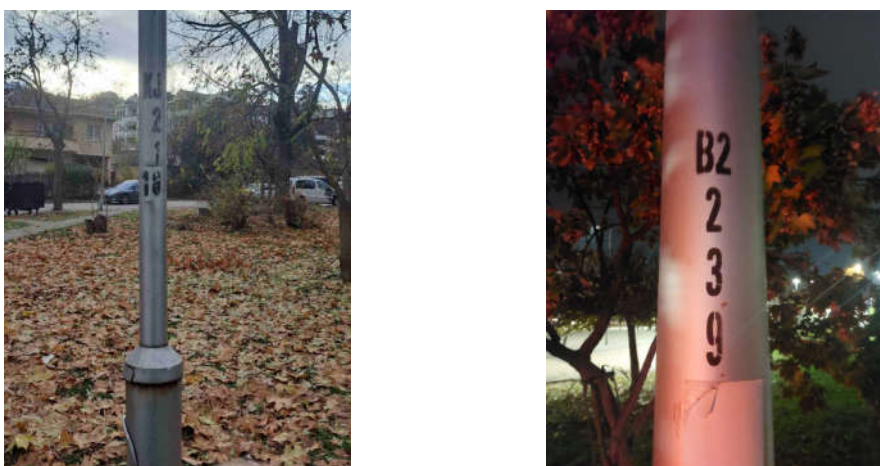

**Сечење на гранки**

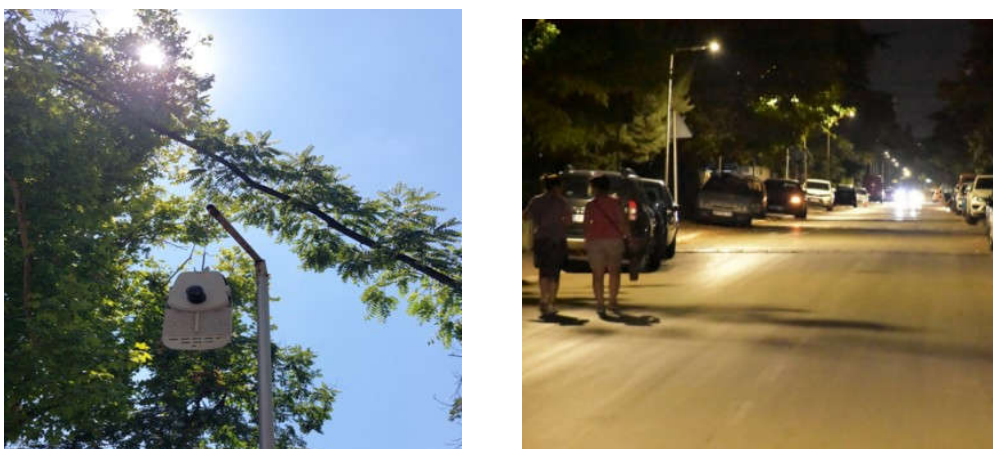

**Трошоци за одржување систем, сервер и негово хостирање, комуникација за GSM во ормари,**



**ЕУ Директивата за енергетска ефикасност и енергетските услуги во ЕУ** (Directive on energy end-use efficiency and energy services in EU) е донесена со цел да ја стимулира енергетската ефикасност. Преку оваа директива ќе се стимулираат и потпомагаат исплатливите инвестиции во енергетската ефикасност како и во јавното осветлување. Одредбите од членовите 5, 6 и 7 од директивата налагаат јавниот сектор да се охрабри во нивните буџети и инвестициски планови да имаат во предвид подобрување на енергетската ефикасност. Во анекс 3 од оваа директива во листата на примери за активности на енергетска ефикасност е излистано и осветлувањето преку нови енергетски ефикасни светилки и дигитални системи за контрола<sup>3</sup>.

Исто така во Стратешкиот план за развој на Општина Карпош за периодот 2022-2026 година е нотирано дека граѓаните на Општината очекуваат поголемо одржување и осветлување на улиците т.е. Замена на дотрајани столбови за улично осветлување со нови, Проект за регулирање на потрошувачката на електрична енергија на уличното осветлување во периоди кога нема голема фреквенција и во зависност од надворешните услови, Поставување нови линии за осветлување на улиците. Во таа насока на реконструкција, осовременување и одржување на јавното осветлување во општината Карпош е и овој ЈПП проект.

**Табела 3 Опфат на потребите со ЈПП проектот**

Инфраструктура на јавното осветлување	ед. М.	Опфат со ЈПП	Вкупно во ОК	% учество
Подземна инсталација.	м1	10.000	112.000	9%
Воздушна инсталација.	м1	10.000	44.000	23%
Метални 5.5м столбови.	број	1.230	4.500	27%
Метални 8м столбови.	број	20	550	4%
Дрвени 8м столбови.	број	300	1.100	27%
Ормани	број	160	160	100%
Систем, сервер и негово хостирање, комуникација за GSM во ормари,	број	1	1	100%

<sup>3</sup> Во анекс 5 од Директивата е прикажана индикативна листа за систем за споредување (бенчмарк) за енергетска конверзија во јавните институции и тоа за: училишта/јавна администрација, болници, базени, јавно осветлување.

Инфраструктура на јавното осветлување	ед. М.	Опфат со ЈПП	Вкупно во ОК	% учество
елементи во управувачкиот систем,				
Сечење на гранки од дрвјата што го поречуваат осветлувањето	број	2.000	22.362 <sup>4</sup>	9%

*Напомена: Опфатот на инфраструктурата за јавно осветлување, како потреба за замена и одржување, дефиниран е од страна на секторот за екологија и енергетска ефикасност на ОК врз основа на податоците со кои располагаат и искуствата со досегашното управување со системот на јавно осветлување на територијата на Општина Карпош.*

**Цел и обем на ЈПП проектот** е остварување на очекуваните заштеди преку намалување на трошоците за електрична енергија и трошоците за одржување на уличното осветлување кое треба да опфати финансирање на замена на постоечката инфраструктура и одржување на системот со инсталираните ЛЕД светилки. Со ЈПП проектот Општина Карпош треба да ги намали трошоците за одржување на јавното осветлување и да ја осовремени и прошири услугата на нејзината територија.

Микролокациите на столбовите и сијаличните места на улиците, ќе треба да бидат составен дел на тендерската документација за доделување на договорот за воспоставување на ЈПП. Понатаму, следува управување и одржување на системот за јавно осветлување за одреден временски период, по што следува трансфер истиот на Општина Карпош од страна на приватниот партнер.

**Цел на Физибилити студијата** е да утврди дали Општина Карпош ќе има повеќе придобивки доколку Општината сама го реализира проектот или доколку Општината влезе во концесија или јавно приватно партнерство и го отстапи управувањето на јавното осветлување и замената и одржување на инсталацијата на приватен партнер.

Во секој случај оваа студија, од аспект на концесија или ЈПП поволност, треба да даде одговор и на прашањата за тоа дали овој проект е:

- Достапен (affordable) за Општината имајќи ги во предвид буџетски алокации кон проектот и можните финансиски ресурси од приватниот партнер,
- Дали се врши трансфер на соодветните ризици кон приватниот партнер кој е најсоодветен за управување со тие ризици,
- Дали овој проект носи соодветна вредност за пари-ВзП т.е. треба да се утврди дали со концесија или ЈПП овој проект ќе носи ВзП споредено со тоа кога овој проект би го спровел Општина Карпош.

### Дефиниција на јавната услуга и обемот на проектот

Јавните услуги ќе се однесуваат на остварување на законските надлежности во однос на модернизација на услугата, реконструкција, уредување, организирање и одржување на јавното осветлување. Финансирање на замената и одржувањето на инфраструктурата/инсталацијата, како и на постоечките светилки, може да се изврши од страна на Општината или од страна на приватен партнер преку ЈПП.

<sup>4</sup> Студија за урбаната дендрофлора во општина Карпош (2023)

Извршувањето на јавната услуга е преку потрошената електрична енергија за јавно осветлување на територијата на Општина Карпош и истата е прикажана во табелата подолу.

**Табела 4 Потрошена електрична енергија по месеци во 2021 и 2024 година и остварените заштеди.**

Месец	KW 2024	KW 2021	Заштеда %
Јануари	128.690,01	133.975,00	4%
Февруари	113.200,00	211.654,00	47%
Март	100.385,64	204.473,78	51%
Април	75.985,22	178.589,62	57%
Мај	51.272,21	157.894,50	68%
Јуни	42.716,52	139.835,25	69%
Јули	39.410,25	164.393,78	76%
Август	40.498,21	150.055,89	73%
Септември	35.393,52	187.148,40	81%
Октомври	49.640,00	191.769,83	74%
Ноември	62.987,25	195.946,75	68%
Декември	69.250,35	207.398,25	67%
<b>ВКУПНО %</b>	<b>809.429,18</b>	<b>2.123.135,04</b>	<b>61,88%</b>

Извор: Секторот за екологија и енергетска ефикасност на ОК

Резултат на вложувањата во замена на старите улични светилки и воведувањето на софтверско следење и евиденција на реалната потрошувачка на електрична енергија е заштеда од 61,88 % во потрошувачката на електрична енергија во 2024 година во споредба со 2021 година. Анализата на финансиските показатели покажува дека расходите за сметки за улично осветлување се намалени за 31,87% (финансиските заштеди се пониски поради растот на цените на електричната енергија).

Во остварувањето на јавната услуга за јавно осветлување општината Карпош има потреба за вложувања во три насоки:

1. Задржување на остварената заштеда од 61,88 % и нејзино зголемување до 80 % со реконструкција на застарената инфраструктура/инсталација која предизвикува дефекти во преносот и трошењето на електричната енергија; и
2. Подобрување на квалитетот на осветлувањето со отстранување на гранките кои го попречуваат осветлувањето.
3. Подобрување на системот на управување и мониторинг со јавното осветлување во делот на регулирање на потрошувачката на електрична енергија според потребите и временските услови, како и обезбедување на пониски цени за реконструкцијата и одржувањето на јавното осветлување.

#### Финансиските показатели

Фискалните показатели за уличното осветлување за периодот 2020-2024 година за Општина Карпош се претставени во следната табела.

**Табела 5 Приходи и расходи за јавно улично осветлување во ОК**

Општина Карпош

Прог.	Опис	2020	2021	2022	2023	2024 до м.10	Вкупно МКД	%
7	Приходи од такси за улично осветлување	42.729.518	47.902.044	56.393.292	57.833.894	48.875.932	253.734.680	
J3	Расходи за сметки за улично осветлување	12.582.346	10.024.037	38.985.670	13.493.319	9.192.901	84.278.273	46%
J3	Одржување на улично осветлување	2.770.858	30.790.295	27.000.000	7.413.989	5.499.252	73.474.394	40%
JA	Изградба на ново улично осветлување	961.667	16.753.220	3.938.289	680.515	3.735.498	26.069.189	14%
	<b>Вкупно Расходи</b>	<b>16.314.871</b>	<b>57.567.552</b>	<b>69.923.959</b>	<b>21.587.823</b>	<b>18.427.651</b>	<b>183.821.856</b>	<b>100%</b>
	Разлика Приходи - расходи	26.414.647	-9.665.508	-13.530.667	36.246.071	30.448.281	69.912.824	

Извор: Податоци од финансискиот сектор на Општина Карпош.

Расходите за сметки за улично осветлување учествуваат со 46% во вкупните расходи за одржување на јавното осветлување во Општина Карпош. За периодот 2020-2024 година Општина Карпош остварила заштеда од 69.912.824,00 МКД или 27,6% од приходите од такси за уличното осветлување

Од табелата може да се забележи и дека Општина Карпош бележи континуирано зголемување на наплатата на комуналната такса за јавно осветлување од 2020 до 2024 година, а намалување на расходите за сметките за улично осветлување како резултат на замената на ЛЕД светилки и режимот на реструкции во осветлувањето (светење на секоја 3 -та светилка).

**Оттука, Општината со наменските средства кои ги прибира по основ на комунална такса за јавно осветлување не може да си дозволи:**

1. **Поголем обем на инвестирање за реконструкцијата на застарената инфраструктура и одржување на нивото на заштеди остварени во 2024 година.**
2. **Инвестирање во стручно менаџирање со системот за остварување на поголеми заштеди до 80 % во споредба со 2021 година.**

Очекувањата се дека и понатаму цената на електричната енергија да расте, а и барањата на ЕУ директивите и на граѓаните за заштита на животната средина и за енергетска ефикасна средина ќе се зголемуваат, а ќе се јавува и потреба за автоматизација и контрола на системот заради дополнителна заштеда на електрична енергија и заштеда во трошоците за одржување, па затоа овој проект за реконструкција и модернизација на системот на одржување и оперирање на уличното осветлување во Општина Карпош добива приоритетна улога.

**Просечно, за периодот 2020-2024 година годишно ОК троши за одржување на уличното осветлување околу 14.694.000 МКД. Затоа овој износ треба да биде индикатор за годишниот ЈПП надоместок за одржување и реконструкција на инсталацијата, утврдена како потреба во табела бр.3**

Затоа, моделирањето на ЈПП проектот ќе се одвива со оценка на перформансите на проектот преку:

- Натомошно намалување на трошоците за електрична енергија.
- Натомошно намалување на трошоците за одржување.



- Модернизирање на услугата на јавно осветлување за граѓаните на Општина Карпош.

Пресметките за потребните трошоците во остварување на потребите на Општина Карпош ( види табела 3) презентирани се во табелата подолу..

**Табела 6 Инвестициони трошоци за ЈПП проектот во МКД**

Р. бр.	Опис на елементи и работа	Единична Мерка	Количина	Единична цена	Вкупно во МКД
1.	<b>Замена на подземна инсталација.</b> Копање на ров (0,4x0,8) м, сечење на асфалт или бетон, вадење на бехатон, со повторно редување на бехатонот, поставување на подземен кабел од ППОО-А-4x16мм <sup>2</sup> , поставување на заземјителна трака Фе 3Н 25x4мм <sup>2</sup> , вовлекување на кабелот во пластично гибливо црево ф42мм, поставување на предупредувачка лента / висок напон/ на длабочина од 0,6м, со затрупување, со асфалтирање или бетонирање.	м1	10000	1.650,00	<b>16.500.000,00</b>
2.	<b>Замена на воздушна инсталација.</b> Набавка, одржување и поставување на само носечки кабел ХОО/2x16мм <sup>2</sup> на дрвени или бетонски столбови, со сиот потребен материјал за негово прикачување и затегање.	м1	10000	220,00	<b>2.200.000,00</b>
3.	<b>Замена и одржување на 5.5м столбови.</b> Ископ на дупка (0,5x 0,5x 0,5)м за соодветниот столб, поставување на анкер со 4 штрафа М16 со негово бетонирање со бетон марка МБ20, Набавка транспорт и монтажа на двостепен метален столб со Ф125mm, Ф60mm соодветно и еднокрака лира, со висина од 5.5m изработен од безшавен цевкаст профил со следнава опрема: со клеми за довод и одвод, автоматски осигурувач тип С10 А и поврзано со кабел NYM 2x1,5mm <sup>2</sup> комплет со сите потребни земјено-градежни работи и сиот потребен врзан, споен, носив материјал, спремно за употреба.	парче	1230	60.000,00	<b>73.800.000,00</b>
4.	<b>Замена и одржување на 8м столбови.</b> Ископ на дупка (0,8x 0,8x 0,8)м за соодветниот столб, поставување на анкер со 4 штрафа М20 со негово бетонирање со бетон марка МБ20, Набавка транспорт и монтажа на тростепен метален столб со Ф159mm, Ф125mm, Ф60mm соодветно и еднокрака лира, со висина од 8 m изработен од безшавен цевкаст профил со следнава опрема: со клеми за довод и одвод, автоматски осигурувач тип С10 А поврзано со кабел NYM 2x1,5mm <sup>2</sup> комплет со сите потребни земјено-градежни	парче	20	80.000,00	<b>1.600.000,00</b>

Физибилити студија за оправданоста од доделување на договор за ЈПП за давање на услуги за јавното осветлување во Општина Карпош

Р. бр.	Опис на елементи и работа	Единична Мерка	Количина	Единична цена	Вкупно во МКД
	работи и сиот потребен врзан, споен, носив материјал, спремно за употреба.				
5.	<b>Замена на дрвени 8м столбови.</b> Ископ на дупка за дрвениот столб, набавка, транспорт и поставување на дрвениот столб со висина од 8м.	парче	300	18.000,00	<b>5.400.000,00</b>
6.	<b>Фарбање и означување на метални столбови</b> (чистење со до основна боја, министрирање со основна боја и фарбање со боја по избор на инвеститорот).	парче	4500	900,00	<b>4.050.000,00</b>
7.	<b>Означување на дрвени столбови со метална плочка</b> , фарбана по избор на инвеститорот и означена (бројки и букви) со црна боја.	парче	1100	500,00	<b>550.000,00</b>
8.	<b>Сечење на гранки и оставање на дрвната маса на неколку места</b> , насобрани под исечените дрва, зависно од теренот. За сите дрва по сите месни заедници. Се сечат еден пат во годината. Број на дрва 2000 бр.	годишно	10	2.000.000,00	<b>20.000.000,00</b>
9.	<b>Замена на светилки</b> - ТИП 1 : LED интелегентна светилка со LED модули 10W + 25W и комуникатор во NEMA кутија над самиот капак.	број	430	25.000,00	<b>10.750.000,00</b>
10.	-ТИП 2 : LED интелегентна светилка со LED модули 25W + 50W и комуникатор во NEMA кутија над самиот капак.	број	20	31.000,00	<b>620.000,00</b>
11.	<b>Трошоци за одржување системот</b> , сервер и негово хостирање, Одржување комуникација за GSM во ормани, Одржување на елементи во управувачкиот систем,	месечно	120	100.000,00	<b>12.000.000,00</b>
	<b>ВКУПНО</b>				<b>147.470.000,00</b>

Напомена: Во колоната за единична цена, земени се повисоки цени во однос на цените во постојните годишни договори за одржување на јавното осветлување, поради очекуваните промени на пазарните цени ( според трендот на покачувања на цените во последните 10 години) и инфлацијата која се предвидува да биде од 2,8 до 3,4 % годишно..

Дополнително, приватниот партнер ќе ги одржува 600 натриумски светилки во период од 1 година, во која општината Карпош ќе изврши нивна замена со ЛЕД светилки

Први 3 години ќе се реализираат 70 % од предвидените инвестиции, а 70 % се резерви за непредвидени потреби за замена во текот на наредниот 7 период.

Вкупниот износ на ЈПП проектот изнесува 147.470.000,00 МКД со што почетниот месечен ЈПП надоместок би изнесувал 1.228.917,00 МКД/месечно или 14.747.000,00 МКД/годишно кој е приближно ист како просечните годишни трошоци за одржување на јавното осветлување за периодот 2020-2024 година.

Остатокот од вредност на средствата и опремата од амортизацијата не е земена во предвид бидејќи приватниот партнер ја префрла целата опрема на јавниот партнер на крајот на ЈПП договорот, а и приватниот партнер има обврска да на крајот на ЈПП договорот целокупниот систем на јавно и улично осветлување го предаде во исправна и функционална состојба.

### **Традиционален модел наспроти ЈПП модел за имплементација на проектот**

За разлика од класичните „набавки“ на инфраструктурни проекти и јавни услуги, ЈПП подразбира дека приватниот сектор може да има различно ниво на учество во одржувањето, работењето и управувањето, изградбата, развојот и финансирањето на инфраструктурата, односно во давањето на јавни услуги. Ова значи дека јавните услуги кои традиционално се вршат од страна на јавниот партнер, за одреден период на време, се пренесуваат и се вршат од страна на приватниот партнер, или пак истиот се вклучува во вршењето на јавните услуги од страна на јавниот партнер, најчесто преку изградба и одржување на инфраструктурни објекти потребни за давање на јавни услуги, или пак во одделни случаи со давање на споредни услуги во функција на јавните услуги, односно преку друг вид на соработка, за одредена добивка или корист, односно надомест кој го плаќа јавниот партнер.

ЈПП ќе и овозможи на Општина Карпош наместо еднократно капитално издвојување за овој проект за јавното улично осветлување, системот да го добие во владение по изминување на определен период од 10 години, од страна на приватниот партнер. Приватниот партнер е тој кој ќе го реализира проектот т.е. ќе ги финансира земените на инсталациите и одржувањето на системот за период од 10 години.

## **II. ОПШТИНА КАРПОШ**

Општината Карпош е стара скопска општина која што е формирана на 3 ноември 1976 година со Законот за формирање на општини на Град Скопје и за утврдување на нивните подрачја („Службен весник на СРМ“ бр. 8/76).

Општина Карпош се простира во централно-западниот дел на градот Скопје. Граничи со општините Бутел, Чаир, Центар, Кисела Вода, Сарај и Горче Петров. Јужно се простираат северните падини на Водно, каде минува граничната линија со Општина Сопиште, која, пак, заедно со уште една гранична општина, Чучер-Сандево, не е дел од Градот Скопје.

Општина Карпош зафаќа површина од 35 квадратни километри. Општинската граница започнува од ул. „Рузвелтова“ и по должина се протега до крај на бул. „Партизански одреди“, т. е. до Порта Влае (најизразен правец на протегање).

Општината е административно поделена на 14 месни заедници, од кои 1 се урбани: Карпош 1, Карпош 2, Карпош 3, Карпош 4, Влае 1, Влае 2, Тафталиџе 1, Тафталиџе 2, Владо Тасевски, Кузман Јосифовски-Питу, Пецо Божиновски-Кочо, Нерези и Злокуќани, а две се рурални – Горно Нерези и Бардовци.

Според последниот Попис на населението, домаќинствата и становите во Република Северна Македонија од 2021 година (Државен завод за статистика, 2022), во Општина Карпош живеат 63 760 жители. Во неа живее 12,11 % од вкупното население во Скопје, а 3,47 % од вкупното население во државата.

Сообраќајната инфраструктура во Општина Карпош генерално се состои од магистрални улици во надлежност на Градот Скопје (булеварите „Илинден“, „Партизански одреди“, „Митрополит Теодосиј Гологанов“ и „8 Септември“, улиците „Франклин Рузвелт“, „Лондонска“, „Московска“, „Љубљанска“ и др.) како и собирни, станбени и сервисни улици

во надлежност на Општина Карпош. Најголемите проблеми во однос на нарушувањето на квалитетот на воздухот и зголемувањето на бучава емитирани во животната средината од сообраќајот се регистрирани токму на најфреквентните крстосници. Во 2017 година, општината објави документ со список на улици, кој содржи 167 записи за улици во ОК.

### III. ТЕХНИЧКА АНАЛИЗА

Системот на јавно осветлување во Општина Карпош се состои од: столбови, електрична мерна и активирачка опрема (контактори, осигурувачи, кабли), светилки и подземни и надземни водови. Општината во тендерската документација ќе обезбеди локација на столбови за улично осветлување и локација на трафостаници.

#### Основни карактеристики на системот на јавно осветлување во Општина Карпош

Јавното осветлување во Општина Карпош ги има следните карактеристики:

- не постои катастар на опремата туку има регистар на опрема,
- немање на реални податоци за должина на подземна мрежа и тип на кабел на целата територија на ОК туку само во урбаниот дел,
- немање на податоци за должина на надземни водови,
- немање на податоци инсталирана опрема и енергетски, телекомуникациски, ТВ кабли на бетонски и дрвени столбови,
- не испитуван отпор на изолација на целата територија на ОК туку само во урбаниот дел,
- нестабилен напон на одделни места во руралниот дел на ОК,
- појави на постоење на диви приклучоци во руралниот дел од територијата на ОК.
- Комуналната такса за улично осветлување не е доволна за поголемо инвестирање во системот на улично осветлување

Во системот на јавно улично осветлување во Општина Карпош кој е предмет на ЈПП влегуваат:

- 5.039 светилки од кои 4.796 се ЛЕД светилки (36 соларни, 4.173 од 70 W, 587 од 150 W и 243 натриумски светилки);
- 6.150 столбови од кои 4.500 се метални 5,5м и 550 метални 8м и дрвени 8м, и 160 ормари.
- Подземна инсталација во должина од 112.000 м' и воздушна инсталација во должина од 44.000 м'

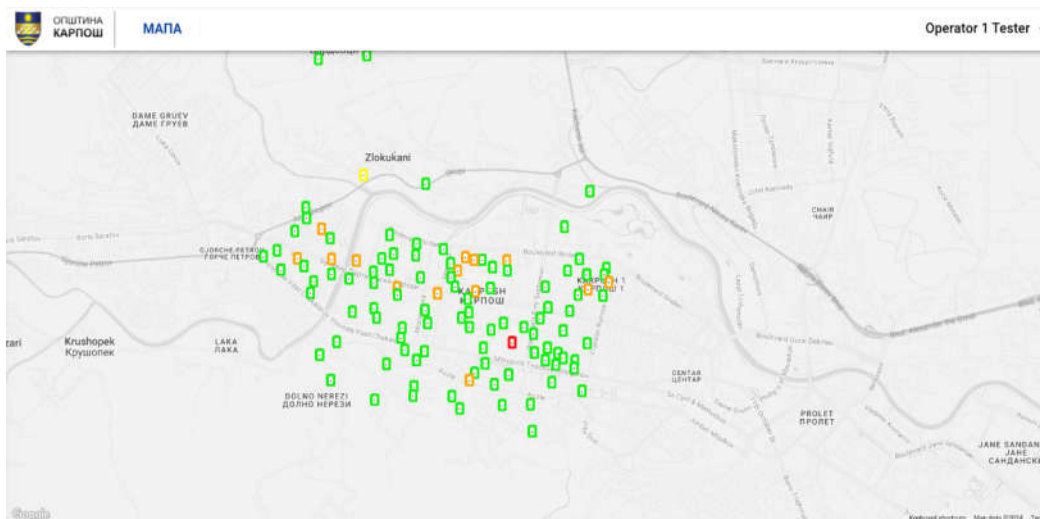

Слика 1 Мапа на системот за улично осветлување -КРО (команден разводен ормар)

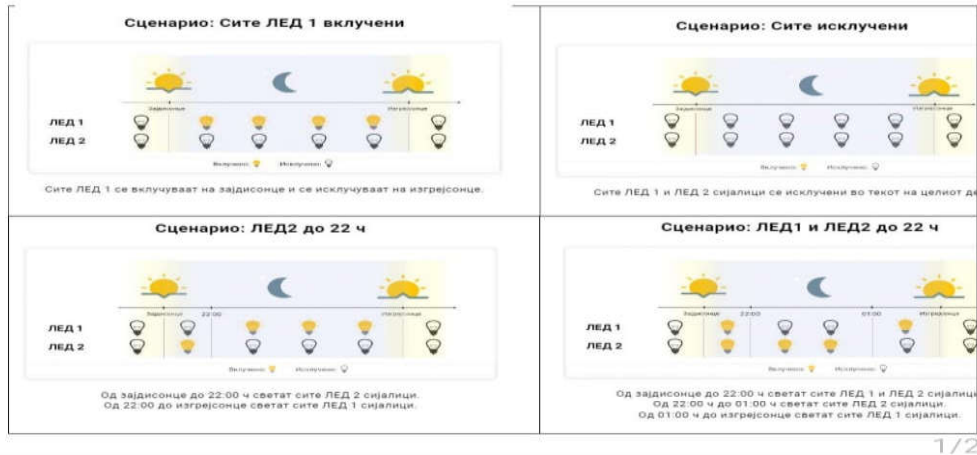

1/2



**Сценарио: Само сите непарни ЛЕД 1:** Непарни ЛЕД 1 се вклучени во текот на целата ноќ.

**Сценарио: Парни ЛЕД 1 и непарни ЛЕД 2:** Парни ЛЕД 1 и непарни ЛЕД 2 се вклучени во текот на целата ноќ.

**Сценарио: Непарни ЛЕД 1 и парни ЛЕД 2:** Непарни ЛЕД 1 и парни ЛЕД 2 се вклучени во текот на целата ноќ.

## Слика 2 Различни режими на управување во зависност од потребите на Општината

Во натамошниот текст ќе дадеме краток технички опис на карактеристиките на вградените ЛЕД светилки:

### LED 35W, Светилката, драјверите, контролерот

Куќиштетото на светилката да е изработено од алуминиум лиен под висок притисок, обоено електростатски со боја во прав со RAL7035, или друга по избор на инвеститорот. Поклопецот на куќиштето има одговарачка екстридирана силиконска заптивка која ќе обезбедува висок степен на заштита во делот со предспојните уреди. Куќиштето треба да биде со таква конструкција да овозможува монтажа на LED модули и поставување на 2(два) драјвери (предспојни уреди). Потребно е светилката да има рачно раздвоени конектори за напојување.

LED светилката да има систем за самонивелирање, капакот на горната страна од светилката да се отвара без употреба на алат со што ќе се менуваат драјверите. Контролерот треба да има мерач на струја (со точност најмала од 2%) и треба да има функција на отчитување на енергетските параметри на светилката (потрошувачка на електрична енергија на светилката). Светилката треба да има можност за работа во систем за далечинско управување и контрола на јавно осветлување, односно треба да се испорача со интегрирана кутија NEMA кутија по стандард ANSI 136.41, со што се овозможува вградување во систем на далечинско управување со LoRaWAN систем на управување на секоја светилка. Температурата на боја на изворот на светлина да е од 3900K до 4100K со максимално отстапување на температурата на боја до крајот на животниот век не повеќе од 10%. Максимална моќност на светилката да е со првиот модул од 10W и вториот модул од 25W, и нејзина вкупна снага да не е поголема од 35W. Светлосна ефикасност (lm/W) на светилката да не е помала од 165 lm/W. Минимум

работни 60000 саати. Приклучен напон 220-240VAC. Работна температура од -40°C до +50°C. На горниот дел од капакот да биде сместена 7(седум) пинска приклучница, NEMA-стандарт ANSI 136.41, во која ќе бидат сместени и елементите за контрола на светилката. (Каталози за LED светилката и за драјверите) Тежината на светилката да е од 3,7-4 кг. Димензиите на светилката да бидат со : L=(550 -600)мм ;W= (290-310)мм; H=(90-110)мм. Контролер преку кој се овозможува комуникација на светилката со софтверска апликација за паметно светло преку која се овозможува мониторинг,контрола и управување на секоја светилка поединечно. Контролерот треба да ги исполнува техничките и функционални барања: NEMA универзален 7 пински приклучок или еквивалентно

- Напојување за контролерот: 220VAC/12VDC/ 5VDC,
- Потрошувачка на контролерот 2W,
- димензиинаконтролерот од ф(66–100)мм,h=(60–79)мм,
- Контрола на вклучување и исклучување на двата драјвери и тоа: 01(10W), 10(25W), 11(35W), 00(0W), 7( седум)пинската приклучница NEMA кутија по стандард ANSI 136.41, во контролерот да бидат сместени следните елементи:
- контролерот за светилката со комуникатор на LoRa WAN access point,
- два релејни елементи 12 VDC/ 10A,
- напојувањето за самиот контролер со карактеристики 220VAC/12VDC/5VDC / 150mA.
- Контролерот кога ќе дојде под напон, и ако микропроцесорот добие информација дека нема комуникација со серверот, да премине во најекономичен мод на работа а тоа да е намалата снага на светилката т.е.10W драјвер да е под напон и работи со 10W LED модул.
- Автоматско поврзување на контролерот со LoRaWAN,
- Степен на механичка заштита за светилката треба да биде со минимум IP66 во согласност со IEC60529:1989+A1:1999+A2:2013. Механичката отпорност на светилката треба да биде минимум IK08 во согласност со IEC-EN 62262. Потребни стандарди за светилката, драјверите и контролерот-ENEC сертификатот со извештај за тестирање на механичка заштита на драјверот (IP67) според стандардот EN61347:2015, EN61347-2:2014, EN 61347-2-13:2014+A1:2017, EN 62348:2006, EN 62348+A1:2009.
- Сертификат за сообразност ( EAC ) според IEC 61347-2-13:2013, EN 55015:2016, IEC 61547:2013.- CB тест сертификат во сообразност со IEC 61347-1:2015, IEC 61347-2-13:2014, IEC 61347-2 13:2014/AMD1:2016.
- Согласно со CE или ROHS ознака од производителот на лед светилката според директивата за ограничување на употреба на одредени опасни материи во електрична и електронска опрема (EEE), 2011/65/EU EU ROHS.
- Сертификат за електро магнетна компатибилност за драјверот (EMC) според директивата 2014/30/EU во согласност со стандардот EN IEC55015:2019+A11:2020, ENIEC6100-3-2:2019,EN6100-3-3:2013+A1:2019 и EN 61547:2009.
- Сертификатот за низок напон за драјверот (LVD) според директивата 2014/35EU во согласност со стандардот EN 61347-1:2015, EN 61347-2-13:2014+A1:2017.
- Сертификат за електро магнетна компатибилност за светилката (EMC) според директива 2014/30/EU во согласност со стандардот: EN IEC55015: 2019,
- EN IEC6100-3-2:2019, EN6100-3-3: 2013+A1:2019 и EN 61547:2009 .
- Сертификат за низок напон за светилката (LVD) според директивата 2014/35 EUво согласност со стандардот EN 60598-1:2015+A1 :2018, EN 60598-2-3:2003+A1:2011, EN 62471:2015 и EN 62493: 2015.

Гаранција на светилките 3 (три)години.

### **LED 75W Светилката, драјверите, контролерот**

Набавка, испорака и монтажа на интелигентна светилка комплет со контролер, спремна за интеграција во интелигентен систем за контрола и управување со уличното светло. Светилката треба да ги исполнува следните технички и функционални барања:

Куќиштето на светилката да е изработено од алуминиум лиен под висок притисок, обоено електростатски со боја во прав со RAL 7035, или друга по избор на инвеститорот

Поклопецот на куќиштето потребно е да има одговарачка екстрадирана силиконска заптивка кој ќе обезбедува висок степен на заштита во делот со предспојните уреди.

Куќиштето треба да биде со таква конструкција да овозможува монтажа на LED модули и поставување на 2(два) драјвери (предспојни уреди). Потребно е светилката да има рачно раздвоени конектори за напојување.

LED Светилката да има систем за самонивелирање, капакот на горната страна од светилката да се отвара без употреба на алат со што ќе се менуваат драјверите

Контролерот треба да има мерач на струја (со точност најмала од 2%) и треба да има функција на отчитување на енергетските параметри на светилката (потрошувачка на електрична енергија на светилката)

Светилката треба да има можност за работа во систем за далечинско управување и контрола на јавно осветлување односно треба да се испорача со интегрирана кутија NEMA кутија по стандард ANSI 136.41, со што се овозможува вградување во систем на далечинско управување со LoRa WAN систем на управување на секоја светилка.

- Температурата на боја на изворот на светлина да е од 3900K до 4100K со максимално отстапување на температурата на боја до крајот на животниот век не повеќе од 10%
- Максимална моќност на светилката да е со првиот модул од 25W и вториот модул од 50W, и нејзина вкупна снага да не е поголема од 75W.
- Светлосна ефикасност (lm/W) на светилката да не е помала од 165 lm/W.
- Минимум работни 60000 саати.
- Приклучен напон 220-240V AC.
- Работна температура од -40°C до +50 °C.
- На горниот дел од капакот да биде сместена 7( седум ) пинска приклучница, NEMA - стандард ANSI 136.41, во која ќе биде сместени елементите за контрола на светилката.
- Каталогизи за LED светилката и за драјверите. Светилката е предвидена за поставување на металена конзола која е хоризонтална со ф60мм, а металните столбовите се со висина H = 8m, или на дрвени или бетонски на столбови.
- Тежината на светилката да е (4.0 – 4.2)кг.
- Димензиите на светилката да бидат со: L=(660 - 670)мм ;W=(290 - 310)мм;H= (90 - 110) мм.
- **Потребни стандарди за светилката, драјверите и контролерот**
- Контролер преку кој се овозможува комуникација на светилката со софтверска апликација за паметно светло преку која се овозможува, мониторинг, контрола и управување на секоја светилка поединечно. Контролерот треба да ги исполнува техничките и функционални барања:
- NEMA универзален 7 пински приклучок или еквивалентно.
- Напојување за контролерот: 220VAC / 12VDC / 5VDC,
- Потрошувачка на контролерот 2W.
- димензии на контролерот од ф(66 – 100)мм, h=(60 – 79)mm
- Контрола на вклучување и исклучување на двата драјвери и тоа: 01(25W), 10(50W), 11(75W), 00(0 W),
- 7( седум ) пинската приклучница NEMA кутија по стандард ANSI 136.41, во контролерот да бидат сместени следните елементи:
  - контролерот за светилката со комуникатор на LoRa WAN access point,
  - два релејни елементи 12 VDC/ 10A,
  - напојувањето за самиот контролер со карактеристики 220VAC/12VDC/5VDC / 150mA.
- Контролерот кога ќе дојде под напон, и ако микропроцесорот добие информација дека нема комуникација со серверот, да премине во најекономичен мод на работа а тоа да е намалата снага на светилката т.е. 25W драјвер да е под напон и работи со 25W LED модул.
- Автоматско поврзување на контролерот со LoRa WAN
- Механичката отпорност на светилката треба да биде минимум IK08 во согласност со IEC-EN 62262.
- Степен на механичка заштита за светилката треба да биде со минимум IP66 во согласност со IEC 60529:1989+A1:1999+A2:2013.
- ENEC сертификатот со извештај за тестирање на механичка заштитана драјверот (IP67 ) според

стандардот EN 61347:2015, EN 61347-2:2014, EN 61347-2-13:2014+A1:2017, EN 62348:2006, EN 62348+A1:2009.

- Сертификат за сообразност ( EAC ) според IEC 61347-2-13:2013, EN 55015:2016, IEC 61547:2013.
- CB тест сертификат во сообразност со IEC 61347-1:2015, IEC 61347-2-13:2014, IEC 61347-2-13:2014/AMD1:2016.
- Согласно со CE или ROHS ознака од производителот на лед светилката според директивата за ограничување на употреба на одредени опсни материји во електрична и електронска опрема (EEE), 2011/65/EU EU ROHS.
- Сертификат за електромагнетна компатибилност за драјверот (EMC) според директивата 2014/30/EU во согласност со стандардот EN IEC 55015:2019+A11:2020, EN IEC 6100-3-2:2019, EN 6100-3-3:2013+A1:2019 и EN 61547:2009.
- Сертификатот за низок напон за драјверот (LVD) според директивата 2014/35EU во согласност со стандардот EN 61347-1:2015, EN 61347-2-13:2014+A1:2017.
- Сертификат за електромагнетна компатибилност за светилката (EMC) според директива 2014/30/EU во согласност со стандардот: EN IEC 55015: 2019, EN IEC 6100-3-2:2019, EN 6100-3-3: 2013 +A1:2019 и EN 61547:2009 .
- Сертификат за низок напон за светилката (LVD) според директивата 2014/35 EU во согласност со стандардот EN 60598-1:2015+A1 :2018, EN 60598-2-3:2003+A1:2011, EN 62471:2015 и EN 62493: 2015.

Гаранција на светилките 3 (три) години.

### **Фотометрија, геометрија на осветлување и утврдување на потреба за ЈПП, опфат и модернизација на системот за јавно осветлување**

ОК заштедила електрична енергија и финансиски средства со замената на ЛЕД светилките. ОК имаат инсталирано 160 ормарчиња, Заради дополнителна заштеда на електрична енергија потребно е замена на подземната и воздушната инсталација, Исто така потребна е замена на столбовите ( металните и дрвените ) , како и одржување на системот.

Секако дека се потребни и тековни активности за одржување заради:

- Дотраеност и физички оштетувања;
- Чести споеви при појава на ветер, невреме и обраснатост со дрва;
- Придржување кон ЕУ стандардите;
- Оптеретеност на должина на линии, преголем број на светилки и пад на напон;
- Безбедност на граѓаните и законска процедура.

### **Дефинирање на технички барања за модернизација и мерки за развој на системот на јавно осветлување**

Од приватниот партнер би се очекувало да иницира намалување на трошоците за одржување и трошоците за електрична енергија .

Од приватниот партнер ќе се очекува и:

- Зголемена ефикасност (намалени трошоци во проектниот животен циклус) бидејќи приватниот партнер ќе биде заинтересиран за смалување на трошоците за време на целиот период на операционализација на проектот. Тоа ќе влијае за поголема конкурентност преку пократок рок на договор со јавниот партнер Општина Карпош.
- Побрза имплементација на проектот: со оглед на тоа што стартување на проектот е обврска на приватниот партнер, приватниот партнер е мотивиран работите да ги изведе во што пократок временски рок за да ги ужива придобивките од ефикасноста на работењето,
- Подобрено управување: со пренесувањето на обврската за давање јавни услуги на приватниот партнер, јавниот партнер се јавува повеќе во улога на регулатор и



се насочува на активности кои се однесуваат на планирање, уредување и контрола, наместо секојдневно давање на јавни услуги.

Овие очекувања всушност се и рамка за определување на критериумите за избор на најповолен приватен партнер за овој проект.

### Перформанси и опис на ЈПП проектот

Од ЈПП проектот се очекува приватниот партнер целосно да ја финансира:

- ◆ Замена на 10000 м<sup>2</sup> подземна инсталација од сегашните 112000 м<sup>2</sup> во Општината Карпош;
- ◆ Замена на 10000 м<sup>2</sup> воздушна инсталација од постоечките 44000 м<sup>2</sup> во Општината;
- ◆ Замена и одржување на 5.5м столбови, 1230 од вкупно 4500;
- ◆ Замена и одржување на 8м метални столбови, 20 од вкупно 550;
- ◆ Замена на дрвени 8м дрвени столбови, 300 од вкупно 1100;

Финансирањето на петте горенаведени активности ќе се реализира на следниот начин: 70% во рок од три години од денот на склучување на договорот за ЈПП, а останатите 30% во наредните 7 години согласно идентификуваните потреби на јавниот партнер.

- ◆ Бојадисување и означување на сите 4500 метални столбови;
- ◆ Означување на сите 110 дрвени столбови со метална плочка фарбана по избор на инвеститорот и означена (бројки и букви) со црна боја;
- ◆ Сечење на гранки и оставање на дрвната маса на неколку места, насоберени под исечените дрва, зависно од теренот. За сите дрва по сите месни заедници. Се сечат еден пат во годината околу 2000 дрва годишно;
- ◆ Трошоци за одржување систем, сервер и негово хостирање, Одржување на, комуникација за GSM во ормари, Одржување на елементи во управувачкиот систем;
- ◆ Замена на светилки и тоа:
  - ТИП 1 : LED интелигентна светилка со LED модули 10W + 25W и комуникатор во NEMA кутија над самиот капак, 430 парчиња
  - ТИП 2 : LED интелигентна светилка со LED модули 25W + 50W и комуникатор во NEMA кутија над самиот капак, 20 парчиња;
- ◆ Одржување на целокупниот систем на јавно осветлување: одржување (поправка) на сијаличните места во функционална состојба и замена на сијалиците во текот на траењето на договорот за ЈПП.
- ◆ Светилките и опремата треба да задоволуваат одредени стандарди.
- ◆ одржувањето на целокупниот систем на јавно осветлување во функционална состојба: одржување (поправка) на сијаличните места во функционална состојба
- ◆ Намалувањето на трошоците за електрична енергија за јавно осветлување,
- ◆ Намалувањето на трошоците за одржување на јавното осветлување и за набавка на сијалици.
- ◆ Општината ќе плаќа на приватниот партнер месечен надоместок (ЈПП надоместок) во висина утврдена во постапката за евалуација на понудите, откако ќе биде потпишан ЈПП договорот, а согласно динамика и во висината утврдена во тендерската постапка и уредена со договорот за ЈПП;

- ◆ ЈПП надоместокот ќе се плаќа месечно почнувајќи од крај на календарскиот месец кога договорот за ЈПП ќе биде потпишан; вредноста на годишниот надомест ќе биде предмет на негативна аукција при избор на најповолен приватен партнер,
- ◆ Пресметките се дадени понатаму во текстот, а за ВЗП во Анексот кон оваа Физибилити студија.

Редоследот на локациите на кои ќе се врши замена на столбовите и инсталациите ќе биде утврден договорно помеѓу општина Карпош и приватниот партнер.

## IV. ПРАВНА АНАЛИЗА

Правните аспекти на проектот се презентирани преку анализа на правната рамка за јавно осветлување како надлежност на единиците на локалната самоуправа, како и со објаснувањето на можниот модел на јавно приватно партнерство што може да се примени во конкретниот проект.

### Правна рамка со која се уредува јавното осветлување

Правната рамка со која се уредува јавното осветлување содржана е во следните законски прописи:

- Закон за локалната самоуправа;
- Закон за комуналните дејности; и
- Закон за комуналните такси

#### **Закон за локалната самоуправа**

Согласно член 20 од Законот за локалната самоуправа („Сл.Весник на РМ„ бр. 5/2002 и 202/2024), општините, во рамките на законот, во согласност со начелото на супсидијарност, имаат право на своето подрачје да ги вршат работите од јавен интерес од локално значење, што не се исклучени од нивна надлежност или не се во надлежност на органите на државната власт.

Според член 21 став 1 од овој закон, општините **самостојно**, во рамките на законот, **ги уредуваат и вршат работите** од јавен интерес од локално значење, утврдени со овој или друг закон и се одговорни за нивното вршење. Спектарот на надлежности на единиците на локалната самоуправа е дефиниран со одредбите на член 22 од Законот. Согласно наведениот член, општините, меѓу другото, во рамките на комуналните дејности, се надлежни и за извршување на работите кои се однесуваат на **јавното осветлување** (став 1 точка 4)

Заради извршување на своите надлежности, вклучувајќи ја и надлежноста која се однесува на јавното осветлување, општините, согласно член 24, можат да основаат јавни служби (јавни претпријатија), во согласност со закон. Општината може да го делегира вршењето на работите од јавен интерес од локално значење на други правни или физички лица, врз основа на договор за извршување на работи од јавен интерес (договор за концесија или за друг вид на јавно приватно партнерство), во согласност со закон.

Општината е супсидијарно одговорна за извршувањето на работите од јавен интерес (член 24 став 3).

#### **Закон за комуналните дејности**

Законот за комуналните дејности (“Сл. Весник на РМ” бр.95/2012, 163/2013, 42/2014, 44/2015, 147/2015, 31/2016, 64/2018 и 302/2020 година), согласно член 5, како комунални дејности ги дефинира и дејностите кои се однесуваат на **поставување и одржување на јавното осветлување**, под што се подразбира изградба и одржување на јавното осветлување (член 5 став 1 точка 11).

Согласно членот 6 од Законот условите и начинот на вршење на комуналните дејности се пропишуваат со овој закон и посебните закони со кои се пропишани условите и начинот на вршење на одделни комунални дејности. Комуналните дејности, согласно член 7 од Законот, се вршат врз основа на развојни планови и програми. Развојните планови за вршење на комуналните дејности се донесуваат за период од три години од страна на советот на општината, општините на градот Скопје и градот Скопје.

Комуналните дејности, вклучувајќи го и јавното осветлување, согласно член 9 од Законот, се вршат во согласност со овој и друг закон, како и прописите донесени од страна на општините, општините во градот Скопје и градот Скопје.

За вршење на комуналните дејности, општините, односно градот Скопје можат да основаат јавно претпријатие, доколку со посебен закон со кој се уредува одделна комунална дејност поинаку не е уредено.

Доколку општината, односно градот Скопје немаат основано јавно претпријатие, вршењето на комуналните дејности можат да го доверат на правни и физички лица кои поседуваат дозвола за вршење на соодветната дејност, согласно со условите утврдени во посебен закон со кој се уредува одделна комунална дејност

### **Закон за комуналните такси**

Согласно член 3 став 1 точка 10 од Законот за комуналните такси (“Сл. Весник на РМ”, бр.61/2004, 64/2005, 92/2007, 123/2012, 154/2015, 192/2015, 23/2016 и бр. 151/2021 година) комунални такси се плаќаат, меѓу другото, и за користење и одржување на јавно осветлување. Под корисник на јавно осветлување се подразбира **секој имател на броило** од категоријата „домаќинство” и **секој имател на броило** од категоријата „останата потрошувачка”. Обврзници на комуналните такси се физички и правни лица и граѓанинот кои користат определени права, предмети и услуги за чие користење е пропишано плаќање на комунална такса.

Комуналните такси за користење и одржување на јавното осветлување, во име и за сметка на општините ги наплаќа ЕВН месечно и наплатените средства ги трансферира/уплатува на соодветната уплатна сметка во рамките на трезорската сметка за општината.

За потрошената електрична енергија на име на јавно осветлување ЕВН им доставува сметка на општините. Според тоа, сметката за потрошената електрична енергија на име на јавно осветлување, индиректно, преку општината, ја плаќаат физичките и правните лица преку плаќањето на комунална такса.

Висината на комуналната такса за јавно осветлување ја утврдува Регулаторната комисија за енергетика, водни услуги и услуги за управување со комунален отпад на Република Северна Македонија и истата во време на изготвување на оваа Студија изнесува противвредност од 25 КВ/ч по цена на јавно осветлување за секое броило за мерење на електрична енергија.

## Идентификација и анализа на сопственичко правните односи поврзани со објектот на јавно приватното партнерство

Општината ќе обезбеди мапа со локации на столбовите во техничката спецификација како составен дел на тендерската документација.

## Анализа на законската рамка за јавно приватно партнерство

### Закон за концесии и јавно-приватно партнерство

Правната рамка за јавно-приватно партнерство содржана е во Законот за концесии и јавно-приватно партнерство со кој се уредува доделувањето на концесија на добра од општ интерес и **договор за воспоставување на јавно приватно партнерство (ЈПП)**, правната заштита за секое лице кое има или имало интерес за добивање на таков договор и кое ризикувало или ризикува да биде оштетено во постапката за доделување на таков договор, како и други прашања во врска со концесиите на добра од општ интерес и договорите за воспоставување на јавно приватно партнерство.

Согласно Законот, сите договори за воспоставување на ЈПП во кои јавните партнери (централната или локалната власт, јавните претпријатија, јавните установи и другите правни лица определени со Законот) доделуваат договори на приватните партнери **мора да бидат доделени** во согласност со начелата на транспарентност, недискриминација, пропорционалност, ефикасност, еднаков третман и меѓусебно признавање.

### Субјекти на ЈПП

Како концеденти можат да се јават Република Македонија, општините и градот Скопје, додека како јавни партнери, покрај Република Македонија, општините и градот Скопје, можат да се јават и

- јавните претпријатија, јавните установи, трговските друштва основани од Република Македонија, општината, градот Скопје и општините во градот Скопје и друштва врз кои државата или органите на општината, градот Скопје и општините во градот Скопје имаат директно или индиректно влијание преку сопственоста над нив, односно поседуваат поголем дел од капиталот на друштвото, имаат мнозинство гласови на акционерите/содружниците и именуваат повеќе од половина од членовите на управниот или надзорниот одбор, односно органите на управување на друштвото; и
- други правни лица кои согласно закон вршат јавни овластувања во делот на вршењето на јавните овластувања.

Како приватни партнери можат да се јават домашни или странски физички и правни лица.

### Модел на ЈПП

Законот, зависно од намената на средствата за надоместување од страна на јавниот партнер за обезбедување на јавна работа и/или јавна услуги, како и распределбата на клучните постојни ризици, воспоставува четири основни модели на ЈПП, и тоа:

1. Концесија за јавна работа, или
2. Концесија за јавна услуга, или
3. Договор за јавна набавка на работа, или
4. Договор за јавна набавка на услуга.

### Предлог модел на ЈПП за одржување на јавното осветлување

За реализација на овој ЈПП проект се предлага следниот модел: **Договор за јавна набавка на услуги како модел на ЈПП.**

## Основни обележја на предложениот модел

Договор за јавна набавка на услуги за одржување на јавното осветлување	
<b>Финансирање</b>	Од приватниот партнер се очекува целосно да ја финансира реализацијата на ЈПП проектот.
<b>Извршување на работите/услугите</b>	Извршување на работите/услугите кои се предмет на ЈПП проектот се обврска на приватниот партнер, кој тоа може да го изведе сам или преку трет субјект- подизведувач. Доколку за одредени работи приватниот партнер ангажира трет субјект- подизведувач, тогаш тоа треба да се наведе во Понудата при тендерирањето, и да се прецизира за кои работи истиот ќе биде ангажиран. За подизведувачот солидарно и неограничено ќе одговара концесионерот.
<b>ЈПП надоместок</b>	Повратот на вложените финансиски средства, при тоа вклучувајќи и калкулирајќи „разумна заработувачка,, приватниот партнер ќе обезбеди преку месечни плаќања од страна на Општина Карпош (ЈПП надоместок) во висина која ќе биде утврдена во тендерската постапка во зависност од најдобрата понуда.
<b>Времетраење на договорот</b>	Времетраењето на ЈПП проектот се предлага да изнесува 10 години сметајќи од денот склучување на договорот за ЈПП.
<b>Одржување на системот на јавно осветлување</b>	Обврската за одржување на системот на јавно осветлување во функционална состојба во текот на траењето на договорот за ЈПП е обврска на приватниот партнер.
<b>Трансфер</b>	По истекот на времетраењето на договорот за ЈПП, владеењето со системот на јавно осветлување, како и правата и обврските кои се однесуваат на одржување на јавното осветлување ги презема јавниот партнер, односно истите се пренесуваат на Општината без надоместок.

Доделувањето на договори за ЈПП се врши по пат оглас кој се организира и спроведува како:

- Отворен повик;
- Ограничен повик;
- Конкурентен дијалог; и
- Постапка со преговарање со претходно објавување на оглас.

За реализација на ЈПП проектот се предлага постапката за доделување на договорот да се спроведе како отворен повик.

## V. ИДЕНТИФИКАЦИЈА НА РИЗИЦИ И НИВНА ЕВАЛУАЦИЈА

### Идентификација и евалуација на ризици

Ќе ги земеме во предвид следниве ризици со нивна оценета веројатност и влијание:

**Табела 7** Оценети ризици за проектот, нивна оценета веројатност и влијание.

Ризик	Веројатност*	Влијание/ Интензитет**	Клуч
дизајнирање (тендер и квалитет),	4	3	12
оперирање и одржување (квалитет)	2	2	4
каматни стапки (макроекономски ризици)	3	3	9
отпори од постоечки фирми за одржување на уличното осветлување (мал број на понудувачи)	2	4	8
ризик од приватниот партнер (ако стане несолвентен или поради други причини е принуден да се повлече од договорот)	2	2	4
ризик по животната средина	1	1	1

\*Множител од 1 до 4.

\*\*Множител од 1 до 4.

Бодовите кои им се доделуваат на ризиците, може да ни помогнат во дефинирањето на видот на ризиците, и тоа:

X: карактеристичен ризик (тоа е ризик кој веќе постои во опкружувањето)

Y: резидуален ризик (тоа е ризик кој останува и понатаму, иако е преземена акција врз него)

Z: целен ризик (степен на ризик кој е прифатлив).

**Табела 8.** Бодови на ризик и видови на ризик

Бодови на ризик	
9 - 16	висок/карактеристичен ризик
5 - 8	среден/резидуален ризик
1 - 4	низок/целен ризик

**Табела 9.** Препорачани дејства, според скалилото на ризик (доделените бодови).

Веројатност	Клуч	Дејство
мошне веројатно	9 - 16	неприфатливо ниво на изложеност на ризикот, кој бара постојан и активен мониторинг како и мерки кои треба да се применат со цел намалување на изложеноста
веројатно	5 - 8	Прифатливо ниво на изложеност на ризикот и предмет на редовни и активни мониторинг мерки
малку веројатно	3 - 4	Прифатливо ниво на изложеност на ризик, предмет на редовен пасивен мониторинг
мошне малку веројатно	1 - 2	Прифатливо ниво на изложеност на ризик, предмет на периодичен пасивен мониторинг

**Табела 10.** Матрица за евалуација на ризиците.

Множител	Рангирање на ризикот					
	Веројатност	мошне високо мошне веројатно	4	8	12	16
4						
3		висока веројатно	3	6	9	12

Физибилити студија за оправданоста од доделување на договор за ЈПП за давање на услуги за јавното осветлување во Општина Карпош

2	средна малку веројатно	2	4	6	8
1	ниска многу малку веројатно	1	2	3	4
		ниско минорно	средно значително	високо сериозно	многу високо мошне сериозно
	влијание/интензитет				
	Множител	1	2	3	4

Табела 11. Евалуација на ризици за проектот.

Ризик	Вид на ризик	Препорачани дејства
дизајнирање (тендер и квалитет), каматни стапки (макроекономски ризици)	Висок	Неприфатливо ниво на изложеност на ризикот, кој бара постојан и активен мониторинг како и мерки кои треба да се применат со цел намалување на изложеноста
	Висок	
отпори од постоечки фирми за одржување на уличното осветлување (мал број на понудувачи)	Среден	Прифатливо ниво на изложеност на ризикот и предмет на редовни и активни мониторинг мерки
оперирање и одржување (квалитет)	Низок	Прифатливо ниво на изложеност на ризик, предмет на периодичен пасивен мониторинг
ризик од приватниот партнер (ако стане несолвентен или поради други причини е принуден да се повлече од договорот)	Низок	
ризик по животната средина	Низок	

## Дистрибуција и моделирање на ризици

На следнава табела се прикажани идентификуваните ризици, нивната дистрибуција на соодветниот партнер кој најефикасно може да ги управува и можните акции за ублажување на нивното влијание.

Табела 12. Матрица на дистрибуција на ризици

Опис на последицата од идентификувањето на ризикот	Вид на ризик	Акции за ублажување	Дистрибуција на ризик	Влијание за финансиска анализа
дизајнирање (тендер и квалитет),  Општина Карпош нема искуство во дизајнирање на тендер за вакви ЈПП проекти. Можно е поради низок квалитет на тендерот да се појави слаб интерес на квалитетни и сериозни приватни партнери.	Висок	Да се организира средба со потенцијални приватни партнери како и производители со енергетско ефикасни светилки.  Да се разгледаат и други ЕЛС искуства од земјата  Да се ангажираат надворешни експерти – трансакциони советници за ЈПП	Општина Карпош / Приватен партнер	Дополнителни трошоци и доцнења  Неостварување на партнерството
каматни стапки (макроекономски ризици)  овој ризик е комплетно менаџиран од приватниот партнер	Висок	Подобро планирање на проектот за да се добие поволна каматна стапка	Приватен партнер	Зголемување на трошоците за приватниот партнер
отпори од постоечки фирми за одржување на уличното осветлување (мал број на понудувачи)	Среден	Оценка и анализа на постојните договори (Информативни средби со носители на постоечки договори)  Квалитетна тендерска документација	Општина Карпош	Дополнителни трошоци и доцнења
оперирање и одржување (квалитет)  во договорот за ЈПП треба да е прецизно дефиниран квалитетот за осветлување, одржување и оперирање.	Низок	Точна спецификација на барањата во договорот  План и чек листи за надзор, мониторинг и евалуација	Приватен партнер	Дополнителни трошоци



		Инволвирање на експерти и производители на енергетско ефикасни светилки Можност да се замени приватниот партнер со друго правно лице		
ризик од приватниот партнер (ако стане несолвентен или поради други причини е принуден да се повлече од договорот)	Низок	Претквалификација Квалитетен договор	Општина Карпош /Приватен партнер	Дополнителни трошоци и доцнења
ризик по животната средина	Низок	Изработка на Проценка на влијание по животната средина	Приватен партнер	Дополнителни трошоци и доцнења

## VI. ЕКОНОМСКО ФИНАНСИСКА АНАЛИЗА

Финансиско економската анализа се базира на трошоците и користите/бенефитите за дефинираниот период зависно од сценаријата кои се изразени во парични единици-МКД. Корисник во овој контекст е Општина Карпош која е одговорна за давање на јавни услуги кон граѓаните.

Финансиската анализа на проектот вклучува анализа на директните трошоци и користи/бенефити.

Економската анализа на проектот ги вклучува и индиректните трошоци и корисности.

**Табела 13. Економски претпоставки кои се користени во трошоци- бенефит анализата.**

Претпоставки	Вредност
Животен циклус на проектот (апроксимативна оценка)	10 години
Дисконтна стапка-ДС <sup>5</sup>	5%

Интерна стапка на рентабилност-ИСП и Нето сегашна вредност-НСВ е користена за пресметка на исплатливоста на ЈПП проектот за Општината. За нивна пресметка се користени сите планирани инвестициони трошоци и заштедите за Општината, а кои се поврзани за проектот.

Претпоставен животен век на проектот е 10 години. Една година (2025 година) е предвидена за тендерската постапка, преговорите со приватниот партнер и за потпишување на договорот. За извршување на градежните работи и инвестициите се предвидени три години (2025, 2026, 2027 година), а користите се предвидува да започнат почетокот на 2026 година.

Во анализата нема да направиме соодветни корекции за екстерналиите и за ризиците бидејќи е тешко да се квантифицираат.

### Анализа на исплатливост

Годишните заштеди на Општината се дефинирани како:

- Заштеда од електрична енергија од замена на инсталацијата и столбовите. Општината во периодот 2020-2024 година плаќала просечно годишно 16.855.655,00 МКД. Со реконструкцијата се очекува дека ќе плаќа околу 9.000.000,00 МКД што е очекувана заштеда од околу 7.855.655,00 МКД (нормално, откако сите инвестиции ќе бидат завршени). Заштедите во електрична енергија се на јавниот партнер во времетраење на ЈПП договорот.
- Се очекува и дополнителна заштеда на електрична енергија поради подобреното управување на уличното осветлување. Овие заштеди според експертските оценки за инвестициските трошоци се движат во износ околу 9.897.879,00 МКД
- Ослободување на фискален простор за ОК бидејќи капиталната инвестиција ќе биде финансирана од приватниот партнер т.е. трошоците за камати се на приватниот партнер.
- Трошоците за програмата за улично осветлување ќе бидат значително намалени и пониски од комуналната такса за улично осветлување.

Заштедите од реконструкцијата на инфраструктурата/инсталацијата и одржувањето се претставени на наредната табела.

<sup>5</sup> Дисконтната стапка се зема 5% како за слични проекти од Светска Банка МСИП програма со која се финансирани слични проекти во Македонија.

**Табела 14 Очекувани трошоци за улично осветлување и планирана заштеда со ЈПП**

Опис	Вкупно 2020-2024 година	Просечни трошоци за периодот 2020- 2024	Очекувани т-ци со ЈПП	Планирана заштеда	% на заштеда со ЈПП
Расходи за сметки за улично осветлување	84.278.273	16.855.655	9.000.000	7.855.655	47%
Одржување на улично осветлување	73.474.394	14.694.879	4.797.000	9.897.879	67%
	157.752.667	31.550.533	13.797.000	17.753.534	56%

Врз основа на планираните заштеди од реконструкцијата инфраструктурата/инсталацијата и одржувањето пресмеани се индикаторите за исплатливост на инвестицијата.

**Табела 15. Индикатори за исплатливост на замена на инсталација и столбови за 10 години**

Години	1	2	3	4	5	6	7	8	9	10
Инвестиција	34.409.667	34.409.667	34.409.667	6.320.143	6.320.143	6.320.143	6.320.143	6.320.143	6.320.143	6.320.143
Заштеда на осветлување и одржување	17.753.534	17.753.534	17.753.534	17.753.534	17.753.534	17.753.534	17.753.534	17.753.534	17.753.534	17.753.534
Нето	(16.656.133)	(16.656.133)	(16.656.133)	11.433.391	11.433.391	11.433.391	11.433.391	11.433.391	11.433.391	11.433.391
Поврат во години	8									
Дисконтна Стапка	5%									
НСВ	11.790.875									
ИСП	10,23%									

Од табелата се гледа дека проектот е исплатлив бидејќи при дефинираната вкупна инвестиција проектот е исплатлив за дефинираните заштеди за Општината (ИСП е 10,23 % и е повисока од минималната стапка за ваков вид на инвестиции од 8 %, како тоа дека има позитивна НСВ). Заштедите се од електрична енергија и од заштедите на трошоците за одржување на уличното осветлување.

Треба да се има во предвид дека е можно некои потенцијални приватни партнери кои се производители на кабли и столбови да се јават во улога на приватен партнер за овој проект при што ќе учествуваат во проектот со удел, а не со кредитирање за набавка на инсталација и столбови, а што значи дека проектот за таквите потенцијални партнери ќе биде високо исплатлив. Затоа јавниот партнер треба на пресметките за исплатливост во оваа студија да гледа индикативно.

Студијата само укажува дека и при најконзервативните претпоставки проектот е исплатлив за Општина Карпош да влезе во ЈПП, а и дека е атрактивен за потенцијалните приватни партнери при разни сценарија.

За капиталните инвестиции е претпоставен кредит со 6 % каматна стапка и отплата на 10 години.

Пресметките за претпоставените трошоци и заштеди ги даваат следните резултати:

- ✦ ФИСП – 10,23%
- ✦ Години на ЈПП - 10
- ✦ ЈПП надомест – 14.747.000,00 МКД

- ✦ Заштеда на расходи за електрична енергија – 47%
- ✦ Заштеда на одржување на уличното осветлување – 67%
- ✦ Инвестиција – 147.470.000,00 МКД

Пресметани се граничните вредности за годините на времетраење на ЈПП проектот и ЈПП надоместокот кој ОК би го плаќал на приватниот партнер за проектот да е исплатлив. ЈПП надоместокот кој ОК би го плаќал на приватниот партнер е земен во висина на просечните трошоци кои ОК веќе ги плаќа годишно за периодот 2020-2024 година до операторите за двата реони во висина од 14.747.000,00 МКД годишно, а кој е истиот доколку вкупната инвестиција се подели на 10 години. При таа висина на ЈПП надомест кој ОК треба да го плаќа до приватниот партнер, годините за времетраење на ЈПП договорот е 10 години.

Заштедата за електрична енергија е оценета на истиот начин според просечните годишни трошоци на ОК во периодот 2020-2024 година за сметки за електрична енергија за јавното осветлување и одржувањето на јавното осветлување.

Оттука, ОК може да ги примени следниот критериуми за избор на најповолен приватен партнер:

- Најниска цена/износ на име на ЈПП надоместокот што ќе го плаќа јавниот партнер/Општина Карпош што ќе се добие по спроведена негативна аукција при почетна цена/износ од 14.747.000,00 МКД/годишно (годишниот износ потребен за инвестициите) или 1.28.917,00 МКД/месечно.

По истекот на договорот за ЈПП целокупниот систем на јавно осветлување и одржувањето на истиот се предава на јавниот партнер/Општината. Пред истекот на ЈПП договорот целокупниот систем на јавно и улично осветлување треба да биде во исправна и функционална состојба. На овој начин ќе се обезбеди Општината и по истекот на договорот да ги користи обезбедените заштеди за уличното осветлување.

## **VII. КОМПАРАТОР НА ЈАВЕН СЕКТОР-КЈС И ОЦЕНКА НА ВРЕДНОСТ ЗА ПАРИ-ВзП**

Со ЈПП и инволвирањето на приватниот партнер преку мотивацијата за профит се очекува зголемување на ефективноста од проектот како и поголема свесност за пазарот. Секако дека, имајќи ги во предвид сите ризици за кои зборувавме досега, приватниот партнер ќе направи се за да го заштити својот капитал и да го употреби ефективно со соодветен принос.

За да може да се оцени таа очекувана предност од страна на приватниот партнер треба објективно да се спореди со ситуацијата доколку тие средства се управувани од страна на Општината и на тој начин да се види дали има соодветна вредност-за-пари – ВзП.

Во таа оценка помага компараторот за јавен сектор-КЈС кој врши оценка на трошоците (за капитал, оперирање и одржување и режија) прилагодени за соодветни ризици доколку средствата се управувани од јавниот сектор.

КЈС треба:

- Да е прикажан како НСВ на трошоци согласно усвоената дисконтна стапка,
- Треба да се базира на слични проекти, доколку е тоа можно,
- Неутрален во смисла на финансиска предност поради сопственост на средството од страна на било кој партнер,

- Колку што е можно пореално да се оценат вредноста на материјалите и ризиците (доколку е можно).

## Оценка на вредност за пари – ВЗП

### Пресметка на основен КЈС

Основен КЈС е пресметан од анализата дадена како анекс на студијата.

Табела 16 Трошоци за Општина Карпош доколку сама го спроведе проектот или го спроведе проектот преку договор за ЈПП за услуга.

Доколку Општина Карпош го спроведе проектот	Доколку Општина Карпош договори ЈПП за услуга
<ul style="list-style-type: none"><li>• Инвестирање во инфраструктура и светилки, (евентуално во управување и контрола)</li><li>• Плати</li><li>• Одржување</li><li>• Осигурување</li><li>• Гориво за возила</li><li>• Финансиски трошоци/камати</li></ul>	<ul style="list-style-type: none"><li>• ЈПП надомест плаќа ОК</li><li>• ОК ја користи заштедата од електрична енергија</li><li>• ОК ги намалува трошоците за одржување под висината на просечните годишни трошоци за изминатите 5 години</li><li>• ОК ослободува фискален простор за користење на вишокот на средства за други сопствени намени</li></ul>

Табела 17. Пресметка на вредност за пари – ВЗП<sup>6</sup> при замена на инфраструктурата и одржување на уличното осветлување.

	Пресметка	Вредност МКД
А	Основен КЈС	164.844.204 ,00
Б	КЈС прилагоден за ризици	164.844.204 ,00
В	ЈПП	113.872.425,00
Г	<b>Вредност за пари = Б - В</b>	<b>50.971.779 ,00</b>

Од пресметките произлегува дека ЈПП дава добра вредност за парите за овој проект затоа се препорачува за ЈПП.

Овде сакаме да укажеме дека максималниот ЈПП надомест кој Општината треба да го плаќа изнесува отприлика колку и просечните годишни трошоци за периодот 2020-2024 година за одржување од околу 14.747.00,00 МКД т.е. околу 239.788 евра годишно или 1.228.917,00 МКД месечно (19.982 евра месечно)  
Оттука критериум за избор на најповолен приватен партнер може да биде ЈПП надоместокот кој ќе го бара приватниот партнер. Почетната вредност за наддавање ќе биде максимален годишен ЈПП надомест од 14.747.00,00 МКД, а најповолен ќе

<sup>6</sup> Види анекс за пресметките.

**биде оној приватен партнер кој ќе понуди најниска вредност за годишен ЈПП надомест за ЈПП договор од 10 години.**

Важно е да се напомене дека со овој проект се очекува не само поквалитетна услуга за јавно осветлување туку и енергетска ефикасност како и префрлање на ризикот за одржување на мрежата кон приватниот партнер.

## **VIII. ПРЕПОРАКИ ШТО СЕ ОДНЕСУВААТ НА ЗАШТИТА НА ЖИВОТНАТА СРЕДИНА**

Согласно Законот за концесии и јавно-приватно партнерство (“Сл. Весник на РМ” бр. 6/2012, 144/2014, 33/2015, 104/2015 и бр.215/2015 година) во член 16 за работи за доделување на концесија на добра од општ интерес и договор за воспоставување на јавно приватно партнерство се бара како подготвителни работи за доделување на концесија на добра од општ интерес и договор за воспоставување на јавно приватно партнерство да се подготви покрај изработка на Физибилити студија за оправданост на доделување на концесија на добра од општ интерес или договор за воспоставување на јавно приватно партнерство да се изработи и **Проценка на влијанието врз животната средина** на концесијата на добра од општ интерес или на јавно приватното партнерство.

За да се заштити животната средина веќе споменавме дека Општина Карпош има изработено **ЛЕАП и Програма за ЕЕ** каде ревитализација и модернизација на уличното осветлување е детектирано од граѓаните. Стратешкиот план за развој на Општина Карпош ја дефинира инфраструктурата и животната средина како една од стратешките области како и ЈПП како финансиски инструмент за остварување на целите на тој стратешки план.

## **IX. ОПШТИ ЗАКЛУЧОЦИ И ПРЕПОРАКИ**

Општината Карпош во случај да го имплементира предложениот ЈПП проект ќе оствари заштеда во трошоците за реконструкција и одржување на јавното осветлување, како и на трошоците за електрична енергија. Плаќањето на ЈПП надоместокот како приход за приватниот партнер ќе значат поврат на вложените средства за реконструкција и модернизација на јавното осветлување и за одржување на истото, како и „разумна заработувачка“ која ЈПП проектот го прави исплатлив и за приватниот партнер.

### **Анализа на законитоста и изводливоста на доделувањето на договорот за јавно приватно партнерство**

Од претходно цитираните одредби на Законот за локалната самоуправа и Законот за комуналните дејности, **не е спорно дека Општина Карпош** може јавното осветлување да го организира на начин што ќе додели договор за воспоставување на јавно приватно партнерство, според моделот: **Договор за јавна набавка на работи и услуги.**

### **Предлог одлука за отпочнување на постапка за јавно приватно партнерство**

Предлог одлуката за отпочнување на постапка за ЈПП е дадена во прилог на оваа студија

### **Препорака за критериумите за селекција на понудувачите**

Понудувачите/потенцијалните приватни партнери, покрај документација за докажување на личната состојба и способноста за вршење на професионална дејност, предлагаме да исполнат и услови за докажување на економската и финансиската состојба ( на пр. дека во последните 3 години (2022,2023 и 2024 година) остварил **добивка**, односно во последните 3 години да имаат вкупен **годишен промет** од не помалку од 2.000.000 евра) како и за техничката или професионална способност ( на пр. понудувачите да имаат реализирано најмалку 1 договор за ЈПП за јавно осветлување или сличен договор чиј предмет е јавното осветлување).

Потребните критериуми за економската и финансицката состојба на понудувачите, како и техничката или професионалната способност ќе бидат прикажани во тендерската документација за доделување на ЈПП договорот.

### **Евалуација на понудите**

Евалуација на понудите се врши од страна на Комисија за спроведување на постапката, формирана од страна на градоначалникот на Општина Карпош, врз основа на претходно објавени критериуми во огласот. За извршената евалуација, Комисијата составува писмен извештај врз основа на кој до Советот на Општина Карпош доставува предлог за избор на најповолна понуда, односно за избор на концесионер, или пак за поништување на постапката.

Предлагаме како критериум за евалуација и избор на најповолна понуда да се вметне следниот критериум:

#### **Висина на надоместот кој општината ќе му го плаќа на приватниот партнер**

ЈПП надоместокот се искажувана на годишно ниво, а ќе се плаќа до одреден датум од тековниот месец ( на пр. до 5 од тековниот месец за претходниот месец).

Износот на надоместокот се утврдува со негативната аукција, при што износот од 14.747.000,00 МКД/годишно или 1.28.917,00 МКД/месечно ќе биде почетен износ за негативната аукција.

#### **Времетраење на ЈПП периодот**

Се предлага времетраењето на ЈПП периодот да изнесува 10 години.

#### **Препораки за тендерската документација**

Во Тендерската документација ќе треба да бидат опфатени особено следните прашања:

- Предмет на ЈПП,
- Вид на постапка за доделување на договорот за воспоставување на ЈПП;
- Право на учество на тендерот;
- Проценета вредност на ЈПП проектот изнесува 147.470.000,00 МКД;
- Критериуми за утврдување на способност на понудувачите;
- Критериуми за доделување на договорот за ЈПП;
- Појаснување на тендерската документација;
- Начин на подготовка и поднесување на понудите;
- Видови на гаранции;
- Начин на поднесување на понудите;
- Јавно отворање на понудите;
- Правна заштита; и

- Склучување на договорот за ЈПП.

При распишување на тендерот треба да се има во предвиди дека светилките треба да имаат минимум 168 lm/W и да бидат сертифицирани според директивите на ЕУ, а деталните спецификациите за инсталациите и столбовите ќе бидат дадени во тендерската документација.

### Препораки за нацрт- модел договорот:

Во Нацрт Договорот, особено ќе треба да бидат уредени следните прашања:

- Предметот на договорот;
- Цел и предмет на ЈПП;
- Период на договорот за ЈПП;
- Начинот на реализација на ЈПП (меѓусебните права и обврски на договорните страни);
- Финансирање и реализација на предметот на ЈПП;
- Начин на вршење на ЈПП дејноста;
- Видови на гаранции и осигурувања;
- Начин, услови и постапка за раскинување на Договорот
- Виша сила;
- Решавање на спорови; и
- Влегување во сила на договорот за ЈПП

## X. ИНДИКАТИВЕН ПЛАН НА ИМПЛЕМЕНТАЦИЈА

Планот на имплементација го сочинуваат три фази

### Подготвителна фаза

1. Предлог одлука за започнување на постапка за доделување на договор за воспоставување на ЈПП кое се остварува како договор за јавна набавка на работи и услуги.

### Прва фаза

2. Одлука на Советот на Општина Карпош за започнување на постапка за доделување на договор за воспоставување на ЈПП;
3. Објавување на одлуката во Службен гласник на Општина Карпош;
4. Формирање Комисија за спроведување на постапката за доделување на договорот за воспоставување на ЈПП од страна на градоначалникот;
5. Објавување на оглас за доделување на договорот за ЈПП по пат на отворена постапка преку ЕСЈН на Бирото за јавни набавки;
6. Спроведување на тендерската постапка од страна на Комисијата од точка 4;
7. Селекција на понудувачите и евалуација на понудите;
8. Извештај за евалуација изготвен од Комисијата од точка 4 со предлог одлука за избор на најповолна понудува, или поништување на постапката.

### Втора фаза

9. Одлука на Советот на Општина Карпош за **избор на најповолна понуда или поништување на постапката;**
10. Потпишување на Договорот за ЈПП од страна на Градоначалникот на Општина Карпош во случај ако Советот на Општина Карпош донесе одлука за избор на најповолна понуда;

### Трета фаза



11. Менаџирање на Договорот за ЈПП (надзор над спроведувањето на Договорот од страна на општината)
12. Трансфер/пренос на предметот на Договорот за ЈПП од приватниот на јавниот партнер кој продолжува да го менаџира јавното осветлување.

*Физибилити студија за оправданоста од доделување на договор за ЈПП за давање на услуги за јавното осветлување во Општина Карпош*

---

Табела 18. Оценка на ВЗП (вредност за пари) од ова ЈПП

**A1. ОПШТИНАТА САМА ГО ГРАДИ ПРОЕКТОТ**

Години	1	2	3	4	5	6	7	8	9	10
Инвестиции за изградба	23.216.667	23.216.667	23.216.667	4.264.286	4.264.286	4.264.286	4.264.286	4.264.286	4.264.286	4.264.286
Трошоци за одржување, работење и режија	7.500.000	7.500.000	7.500.000	7.500.000	7.500.000	7.500.000	7.500.000	7.500.000	7.500.000	7.500.000
Финансиски трошоци (камата)	3.660.000	3.382.323	3.087.986	2.775.988	2.445.271	2.094.710	1.723.116	1.329.227	911.704	469.129
Финансиски трошоци - главница	4.627.945	4.905.622	5.199.960	5.511.957	5.842.675	6.193.235	6.564.829	6.958.719	7.376.242	7.818.816
<b>Вкупни трошоци</b>	<b>39.004.612</b>	<b>34.098.990</b>	<b>33.804.653</b>	<b>14.540.274</b>	<b>14.209.557</b>	<b>13.858.996</b>	<b>13.487.402</b>	<b>13.093.512</b>	<b>12.675.989</b>	<b>12.233.415</b>
<b>НСВ трошоци</b>	<b>164.844.204</b>									

**A2. ВАРИЈАНТА СО ЈПП**

Инвестиции за изградба	0	0	0	0	0	0	0	0	0	0
Трошоци за одржување, работење и режија	14.747.000	14.747.000	14.747.000	14.747.000	14.747.000	14.747.000	14.747.000	14.747.000	14.747.000	14.747.000
Финансиски трошоци (камата)	0	0	0	0	0	0	0	0	0	0
ЈПП надомест	0	0	0	0	0	0	0	0	0	0
<b>Вкупни трошоци со ЈПП надомест варијанта</b>	<b>14.747.000</b>	<b>14.747.000</b>	<b>14.747.000</b>	<b>14.747.000</b>	<b>14.747.000</b>	<b>14.747.000</b>	<b>14.747.000</b>	<b>14.747.000</b>	<b>14.747.000</b>	<b>14.747.000</b>
<b>НСВ трошоци</b>	<b>113.872.425</b>									

<b>ВЗП помеѓу А1 и А2</b>	<b>50.971.779</b>
---------------------------	-------------------



24 јануари 2025 година „Службен гласник на Општина Карпош“ број 1

Врз основа на член 22, став 1, точка 7; член 36, став 1, точка 1 и член 62 од Законот за локална самоуправа („Службен весник на Република Македонија“ бр.05/2002 и „Службен весник на Република Северна Македонија“ бр.202/2024), одредбите од Законот за заштита на децата („Службен весник на Република Македонија“ („Службен весник на Република Македонија“ бр. 23/13, 12/14, 44/14, 144/14, 10/15, 25/15, 150/15, 192/15, 27/16, 163/17, 21/18, 198/18 и „Службен весник на Република Северна Македонија“ бр. 104/19, 146/19, 275/19, 311/20 и 294/21) како и врз основа на Барањето бр.54-413/1 од 15.01.2025 година доставено од Јавната установа општинска детска градинка „Мајски Цвет“ Општина Карпош Скопје, Советот на Општина Карпош, на 60. седница, одржана на 23 јануари 2025 година, донесе

## ОДЛУКА

**за утврдување на почетокот и завршетокот на работното време на Јавната установа општинска детска градинка „Мајски Цвет“, Општина Карпош-Скопје**

### Член 1

Со оваа Одлука се утврдува почетокот и завршетокот на работното време на Јавната установа општинска детска градинка „Мајски Цвет“ – Општина Карпош, Скопје и тоа:

- Работното време започнува во 06.00 часот секој работен ден, од понеделник до петок
- Работното време завршува во 18.00 часот секој работен ден, од понеделник до петок

### Член 2

Одлуката да се достави до Јавната установа општинска детска градинка „Мајски Цвет“ – Скопје и до Управниот одбор на Јавната установа општинска детска градинка „Мајски Цвет“ Скопје.



24 јануари 2025 година „Службен гласник на Општина Карпош“ број 1

---

### Член 3

Оваа одлука влегува во сила со денот на објавување во „Службен гласник на Општина Карпош“, а ќе се применува од 2025 година.

Број 09-312/10  
Датум 23.01.2025 година  
Скопје

ПРЕТСЕДАТЕЛ  
НА СОВЕТОТ НА ОПШТИНА КАРПОШ,  
Бранко Ристов, с.р.



24 јануари 2025 година „Службен гласник на Општина Карпош“ број 1

Врз основа на член 50, став 1, точка 3 од Законот за локалната самоуправа („Службен весник на Република Македонија“ бр.5/2002 и „Службен весник на Република Северна Македонија“ бр.202/2024), а во врска со член 75, став 1 од Статутот на Општина Карпош („Службен гласник на Општина Карпош“ бр.1/2006, 8/2013, 15/2014, 9/2019, 7/2020, 4/2021, 23/2022 и 2/2023), Градоначалникот на Општина Карпош, донесе

### РЕШЕНИЕ

за објавување на Одлука за утврдување на почетокот и завршетокот на работното време на Јавната установа општинска детска градинка „Орце Николов“, Општина Карпош-Скопје

1. Се објавува Одлука за утврдување на почетокот и завршетокот на работното време на Јавната установа општинска детска градинка „Орце Николов“, Општина Карпош-Скопје, донесена на шеесеттата седница на Советот на Општина Карпош, одржана на 23 јануари 2025 година.
2. Ова Решение влегува во сила со денот на донесувањето, а ќе се објави во „Службен гласник на Општина Карпош“.

Број: 11-750/8  
Датум: 24.01.2025 година  
Скопје

ГРАДОНАЧАЛНИК  
НА ОПШТИНА КАРПОШ,  
Стевчо Јакимовски



24 јануари 2025 година „Службен гласник на Општина Карпош“ број 1

Врз основа на член 22, став 1, точка 7; член 36, став 1, точка 1 и член 62 од Законот за локална самоуправа („Службен весник на Република Македонија“ бр.05/2002 и „Службен весник на Република Северна Македонија“ бр.202/2024), одредбите од Законот за заштита на децата („Службен весник на Република Македонија“ („Службен весник на Република Македонија“ бр. 23/13, 12/14, 44/14, 144/14, 10/15, 25/15, 150/15, 192/15, 27/16, 163/17, 21/18, 198/18 и „Службен весник на Република Северна Македонија“ бр. 104/19, 146/19, 275/19, 311/20 и 294/21) како и врз основа на Барањето бр.09-274/1 од 13.01.2025 година доставено од Јавната установа општинска детска градинка „Орце Николов“ Општина Карпош Скопје, Советот на Општина Карпош, на 60. седница, одржана на 23 јануари 2025 година, донесе

## ОДЛУКА

за утврдување на почетокот и завршетокот на работното време на Јавната установа општинска детска градинка „Орце Николов“, Општина Карпош -Скопје

### Член 1

Со оваа Одлука се утврдува почетокот и завршетокот на работното време на Јавната установа општинска детска градинка „Орце Николов“ – Општина Карпош ,Скопје и тоа:

- Работното време започнува во 06.00 часот секој работен ден , од понеделник до петок
- Работното време завршува во 18.00 часот секој работен ден , од понеделник до петок

### Член 2

Одлуката да се достави до Јавната установа општинска детска градинка „Орце Николов“ – Скопје и до Управниот одбор на Јавната установа општинска детска градинка „Орце Николов“ Скопје.



24 јануари 2025 година „Службен гласник на Општина Карпош“ број 1

---

### Член 3

Оваа одлука влегува во сила со денот на објавување во „Службен гласник на Општина Карпош“, а ќе се применува од 2025 година.

Број 09-312/11  
Датум 23.01.2025 година  
Скопје

ПРЕТСЕДАТЕЛ  
НА СОВЕТОТ НА ОПШТИНА КАРПОШ,  
Бранко Ристов, с.р.





24 јануари 2025 година „Службен гласник на Општина Карпош“ број 1

Врз основа на член 50, став 1, точка 3 од Законот за локалната самоуправа („Службен весник на Република Македонија“ бр.5/2002 и „Службен весник на Република Северна Македонија“ бр.202/2024), а во врска со член 75, став 1 од Статутот на Општина Карпош („Службен гласник на Општина Карпош“ бр.1/2006, 8/2013, 15/2014, 9/2019, 7/2020, 4/2021, 23/2022 и 2/2023), Градоначалникот на Општина Карпош, донесе

### РЕШЕНИЕ

за објавување на Одлука за утврдување на почетокот и завршетокот на работното време на Јавната установа општинска детска градинка „Пролет“, Општина Карпош-Скопје

1. Се објавува Одлука за утврдување на почетокот и завршетокот на работното време на Јавната установа општинска детска градинка „Пролет“, Општина Карпош-Скопје, донесена на шеесеттата седница на Советот на Општина Карпош, одржана на 23 јануари 2025 година.
2. Ова Решение влегува во сила со денот на донесувањето, а ќе се објави во „Службен гласник на Општина Карпош“.

Број: 11-750/9  
Датум: 24.01.2025 година  
Скопје

ГРАДОНАЧАЛНИК  
НА ОПШТИНА КАРПОШ,  
Стевчо Јакимовски



24 јануари 2025 година „Службен гласник на Општина Карпош“ број 1

Врз основа на член 22, став 1, точка 7; член 36, став 1, точка 1 и член 62 од Законот за локална самоуправа („Службен весник на Република Македонија“ бр.05/2002 и „Службен весник на Република Северна Македонија“ бр.202/2024), одредбите од Законот за заштита на децата („Службен весник на Република Македонија“ („Службен весник на Република Македонија“ бр. 23/13, 12/14, 44/14, 144/14, 10/15, 25/15, 150/15, 192/15, 27/16, 163/17, 21/18, 198/18 и „Службен весник на Република Северна Македонија“ бр. 104/19, 146/19, 275/19, 311/20 и 294/21) и , како и врз основа на Барањето бр.09-329/1 од 14.01.2025 година доставено од Јавната установа општинска детска градинка „Пролет“ Општина Карпош Скопје, Советот на Општина Карпош, на 60. седница, одржана на 23 јануари 2025 година, донесе

## ОДЛУКА

**за утврдување на почетокот и завршетокот на работното време на Јавната установа општинска детска градинка „Пролет“, Општина Карпош -Скопје**

### Член 1

Со оваа Одлука се утврдува почетокот и завршетокот на работното време на Јавната установа општинска детска градинка „Пролет“ – Општина Карпош ,Скопје и тоа:

- Работното време започнува во 06.00 часот секој работен ден , од понеделник до петок
- Работното време завршува во 18.00 часот секој работен ден , од понеделник до петок
- 

### Член 2

Одлуката да се достави до Јавната установа општинска детска градинка „Пролет“ – Скопје и до Управниот одбор на Јавната установа општинска детска градинка „Пролет“ Скопје.



24 јануари 2025 година „Службен гласник на Општина Карпош“ број 1

---

### Член 3

Оваа одлука влегува во сила со денот на објавување во „Службен гласник на Општина Карпош“, а ќе се применува од 2025 година.

Број 09-312/12  
Датум 23.01.2025 година  
Скопје

ПРЕТСЕДАТЕЛ  
НА СОВЕТОТ НА ОПШТИНА КАРПОШ,  
Бранко Ристов, с.р.



24 јануари 2025 година „Службен гласник на Општина Карпош“ број 1

Врз основа на член 50, став 1, точка 3 од Законот за локалната самоуправа („Службен весник на Република Македонија“ бр.5/2002 и „Службен весник на Република Северна Македонија“ бр.202/2024), а во врска со член 75, став 1 од Статутот на Општина Карпош („Службен гласник на Општина Карпош“ бр.1/2006, 8/2013, 15/2014, 9/2019, 7/2020, 4/2021, 23/2022 и 2/2023), Градоначалникот на Општина Карпош, донесе

### РЕШЕНИЕ

**за објавување на Одлука за утврдување на почетокот и завршетокот на работното време на Јавната установа општинска детска градинка „Распеана Младост“, Општина Карпош-Скопје**

1. Се објавува Одлука за утврдување на почетокот и завршетокот на работното време на Јавната установа општинска детска градинка „Распеана Младост“, Општина Карпош-Скопје, донесена на шеесеттата седница на Советот на Општина Карпош, одржана на 23 јануари 2025 година.
2. Ова Решение влегува во сила со денот на донесувањето, а ќе се објави во „Службен гласник на Општина Карпош“.

Број: 11-750/10  
Датум: 24.01.2025 година  
Скопје

**ГРАДОНАЧАЛНИК**  
**НА ОПШТИНА КАРПОШ,**  
**Стевчо Јакимовски**



24 јануари 2025 година „Службен гласник на Општина Карпош“ број 1

Врз основа на член 22, став 1, точка 7; член 36, став 1, точка 1 и член 62 од Законот за локална самоуправа („Службен весник на Република Македонија“ бр.05/2002 и „Службен весник на Република Северна Македонија“ бр.202/2024), одредбите од Законот за заштита на децата („Службен весник на Република Македонија“ („Службен весник на Република Македонија“ бр. 23/13, 12/14, 44/14, 144/14, 10/15, 25/15, 150/15, 192/15, 27/16, 163/17, 21/18, 198/18 и „Службен весник на Република Северна Македонија“ бр. 104/19, 146/19, 275/19, 311/20 и 294/21) и , како и врз основа на Барањето бр.54-353/1 од 15.01.2025 година доставено од Јавната установа општинска детска градинка „Распеана Младост“ Општина Карпош Скопје, Советот на Општина Карпош, на 60. седница, одржана на 23 јануари 2025 година, донесе

## ОДЛУКА

**за утврдување на почетокот и завршетокот на работното време на Јавната установа општинска детска градинка „Распеана Младост“, Општина Карпош -Скопје**

### Член 1

Со оваа Одлука се утврдува почетокот и завршетокот на работното време на Јавната установа општинска детска градинка „Распеана Младост“ – Општина Карпош ,Скопје и тоа:

- Работното време започнува во 06.00 часот секој работен ден , од понеделник до петок
- Работното време завршува во 18.00 часот секој работен ден , од понеделник до петок

### Член 2

Одлуката да се достави до Јавната установа општинска детска градинка „Распеана Младост“ – Скопје и до Управниот одбор на Јавната установа општинска детска градинка „ Распеана Младост “ Скопје.



24 јануари 2025 година „Службен гласник на Општина Карпош“ број 1

---

### Член 3

Оваа одлука влегува во сила со денот на објавување во „Службен гласник на Општина Карпош“, а ќе се применува од 2025 година.

Број 09-312/13  
Датум 23.01.2025 година  
Скопје

ПРЕТСЕДАТЕЛ  
НА СОВЕТОТ НА ОПШТИНА КАРПОШ,  
Бранко Ристов, с.р.



24 јануари 2025 година „Службен гласник на Општина Карпош“ број 1

Врз основа на член 50, став 1, точка 3 од Законот за локалната самоуправа („Службен весник на Република Македонија“ бр.5/2002 и „Службен весник на Република Северна Македонија“ бр.202/2024), а во врска со член 75, став 1 од Статутот на Општина Карпош („Службен гласник на Општина Карпош“ бр.1/2006, 8/2013, 15/2014, 9/2019, 7/2020, 4/2021, 23/2022 и 2/2023), Градоначалникот на Општина Карпош, донесе

### РЕШЕНИЕ

**за објавување на Одлука за организирање на продолжен престој во IV (четврто) одделение во општинските основни училишта во Општина Карпош за 2025 година**

1. Се објавува Одлука за организирање на продолжен престој во IV (четврто) одделение во општинските основни училишта во Општина Карпош за 2025 година, донесена на шеесеттата седница на Советот на Општина Карпош, одржана на 23 јануари 2025 година.

2. Ова Решение влегува во сила со денот на донесувањето, а ќе се објави во „Службен гласник на Општина Карпош“.

Број: 11-750/11  
Датум: 24.01.2025 година  
Скопје

ГРАДОНАЧАЛНИК  
НА ОПШТИНА КАРПОШ,  
Стевчо Јакимовски, с.р.



24 јануари 2025 година „Службен гласник на Општина Карпош“ број 1

Врз основа на член 36, став 1, точка 1 и член 62 од Законот за локалната самоуправа („Службен весник на Република Македонија“ бр. 05/2002 и „Службен весник на Република Северна Македонија“ бр. 202/2024 ), а во врска со член 40, став 5 и став 7 од Законот за основното образование („Службен весник на Република Северна Македонија“ бр.116/19, 229/20 и 3/25) Советот на Општина Карпош, на 60. седница, одржана на 23 јануари 2025 година, донесе

## ОДЛУКА

**за организирање на продолжен престој во IV (четврто) одделение во општинските основни училишта во Општина Карпош за 2025 година**

### Член 1

Со оваа Одлука Советот на Општина Карпош дава согласност за обезбедување финансиски средства за ангажирање на одделенски наставници за реализирање на настава во продолжен престој за ученици во IV (четврто) одделение во општинските основни училишта во Општина Карпош, кои во претходните учебни години следеле настава во продолжен престој.

### Член 2

Продолжен престој за учениците во IV-одделение во општинските основни училишта, се организира за хомогени и хетерогени групи од најмалку 15 ученици.

### Член 3

Средствата од член 1 на оваа Одлука се обезбедени од Буџетот на Општина Карпош за 2025 година.

### Член 4

Оваа одлука влегува во сила со денот на донесувањето, а ќе се објави во „Службен гласник на Општина Карпош“.

Број 09-312/14  
Датум 23.01.2025 година  
Скопје

**ПРЕТСЕДАТЕЛ**  
**НА СОВЕТОТ НА ОПШТИНА КАРПОШ,**  
Бранко Ристов, с.р.





24 јануари 2025 година „Службен гласник на Општина Карпош“ број 1

Врз основа на член 50, став 1, точка 3 од Законот за локалната самоуправа („Службен весник на Република Македонија“ бр.5/2002 и „Службен весник на Република Северна Македонија“ бр.202/2024), а во врска со член 75, став 1 од Статутот на Општина Карпош („Службен гласник на Општина Карпош“ бр.1/2006, 8/2013, 15/2014, 9/2019, 7/2020, 4/2021, 23/2022 и 2/2023), Градоначалникот на Општина Карпош, донесе

### **РЕШЕНИЕ**

**за објавување на Одлука за давање на согласност за спогодбено преземање на административен службеник**

1. Се објавува Одлука за давање на согласност за спогодбено преземање на административен службеник, донесена на шеесеттата седница на Советот на Општина Карпош, одржана на 23 јануари 2025 година.
2. Ова Решение влегува во сила со денот на донесувањето, а ќе се објави во „Службен гласник на Општина Карпош“.

Број: 11-750/12  
Датум: 24.01.2025 година  
Скопје

**ГРАДОНАЧАЛНИК**  
**НА ОПШТИНА КАРПОШ,**  
**Стевчо Јакимовски, с.р.**



24 јануари 2025 година „Службен гласник на Општина Карпош“ број 1

Врз основа на член 44 од Законот за вработените во јавниот сектор („Службен весник на Република Македонија“ бр. 27/14, 199/14, 27/16, 35/18 и 198/18 и “Службен весник на Република Северна Македонија” број 143/19 и 14/2020“), а во врска со член 30, став 4 од Законот за административните службеници („Службен весник на Република Македонија“ бр.27/14, 199/14, 48/15, 154/15, 5/16, 142/16 и 11/18 и “Службен весник на Република Северна Македонија” број 275/19, 14/20, 215/21 и 99/22), Советот на Општина Карпош, на 60. седница, одржана на 23 јануари 2025 година, донесе

## **ОДЛУКА**

**за давање на согласност за спогодбено преземање на административен службеник**

### **Член 1**

Со оваа одлука се дава согласност за спогодбено преземање на административен службеник во наведеното звање:

Раководител на сектор за јавни набавки – шифра УПР0101Б02000, ниво Б02 – 1 извршител.

### **Член 2**

За оваа намена се предвидени финансиски средства од Буџетот на Општина Карпош за 2025 година.

### **Член 3**

Оваа одлука стапува во сила со денот на објавувањето во „Службен гласник на Општина Карпош“.

Број 09-312/15  
Датум 23.01.2025 година  
Скопје

**ПРЕТСЕДАТЕЛ**  
**НА СОВЕТОТ НА ОПШТИНА КАРПОШ,**  
Бранко Ристов, с.р.



24 јануари 2025 година „Службен гласник на Општина Карпош“ број 1

Врз основа на член 50, став 1, точка 3 од Законот за локалната самоуправа („Службен весник на Република Македонија“ бр.5/2002 и „Службен весник на Република Северна Македонија“ бр.202/2024), а во врска со член 75, став 1 од Статутот на Општина Карпош („Службен гласник на Општина Карпош“ бр.1/2006, 8/2013, 15/2014, 9/2019, 7/2020, 4/2021, 23/2022 и 2/2023), Градоначалникот на Општина Карпош, донесе

### РЕШЕНИЕ

**за објавување на Заклучок за усвојување на Извештајот за активностите на Општина Карпош во областа на располагање со градежно земјиште во сопственост на Република Северна Македонија на подрачјето на Општина Карпош за 2024 година**

1. Се објавува Заклучок за усвојување на Извештајот за активностите на Општина Карпош во областа на располагање со градежно земјиште во сопственост на Република Северна Македонија на подрачјето на Општина Карпош за 2024 година, донесен на шеесеттата седница на Советот на Општина Карпош, одржана на 23 јануари 2025 година.
2. Ова Решение влегува во сила со денот на донесувањето, а ќе се објави во „Службен гласник на Општина Карпош“.

Број: 11-750/13  
Датум: 24.01.2025 година  
Скопје

ГРАДОНАЧАЛНИК  
НА ОПШТИНА КАРПОШ,  
Стевчо Јакимовски, с.р.



24 јануари 2025 година „Службен гласник на Општина Карпош“ број 1

Врз основа на член 22, став 1, точка 13; член 36, став 1, точка 7 и член 62 од Законот за локалната самоуправа („Службен весник на Република Македонија“ 5/2002 и „Службен весник на Република Северна Македонија“ 202/2024), Советот на Општина Карпош на 60. седница, одржана на 23 јануари 2025 година, донесе

### **ЗАКЛУЧОК**

**за усвојување на Извештајот за активностите на Општина Карпош во областа на располагање со градежно земјиште во сопственост на Република Северна Македонија на подрачјето на Општина Карпош за 2024 година**

1. Се усвојува Извештајот за активностите на Општина Карпош во областа на располагање со градежно земјиште во сопственост на Република Северна Македонија на подрачјето на Општина Карпош за 2024 година.
2. Примерок од заклучокот да се достави до Одделението за недвижен имот и постапка за експропријација на недвижности.
3. Овој заклучок влегува во сила со денот на донесувањето, а ќе се објави во „Службен гласник на Општина Карпош“.

Број 09-312/16  
Датум 23.01.2025 година  
Скопје

**ПРЕТСЕДАТЕЛ**  
**НА СОВЕТОТ НА ОПШТИНА КАРПОШ,**  
**Бранко Ристов , с.р.**



24 јануари 2025 година „Службен гласник на Општина Карпош“ број 1

## **ИЗВЕШТАЈ ЗА АКТИВНОСТИ НА ОПШТИНА КАРПОШ ВО ОБЛАСТА НА РАСПОЛАГАЊЕТО СО ГРАДЕЖНО ЗЕМЈИШТЕ ВО СОПСТВЕНОСТ НА РЕПУБЛИКА СЕВЕРНА МАКЕДОНИЈА НА ПОДРАЧЈЕТО НА ОПШТИНА КАРПОШ ЗА 2024 ГОДИНА**

Одделението за недвижен имот и постапка за експропријација на недвижности, согласно Правилникот за систематизација на работните места во Општина Карпош бр.10-6389/1 од 01.09.2015 година, организира и координира при постапката за отуѓување на недвижен имот - градежно земјиште во сопственост на Република Северна Македонија по пат на јавно наддавање.

Во врска со донесената Програма за активностите на Општина Карпош во областа на располагањето со градежно земјиште во сопственост на Република Северна Македонија на подрачјето на Општина Карпош за 2024 година под бр.09-6676/8 од 26.09.2024 година, Ве известуваме дека во истата не беа предложени градежни парцели за отуѓување по пат на јавно наддавање, па од таа причина не се спроведе постапка за Објава за оттуѓување на градежно земјиште во сопственост на Република Северна Македонија во дневните печати за информирање и во „Службен весник на Република Северна Македонија“.

**РАКОВОДИТЕЛ НА ОДДЕЛЕНИЕ**

Лазо Здравев, с.р



24 јануари 2025 година „Службен гласник на Општина Карпош“ број 1

Врз основа на член 50, став 1, точка 3 од Законот за локалната самоуправа („Службен весник на Република Македонија“ бр.5/2002 и „Службен весник на Република Северна Македонија“ бр.202/2024), а во врска со член 75, став 1 од Статутот на Општина Карпош („Службен гласник на Општина Карпош“ бр.1/2006, 8/2013, 15/2014, 9/2019, 7/2020, 4/2021, 23/2022 и 2/2023), Градоначалникот на Општина Карпош, донесе

### РЕШЕНИЕ

за објавување на Заклучок за усвојување на Извештајот за реализација на Програмата за урбанистичко планирање за 2024 година

1. Се објавува Заклучок за усвојување на Извештајот за реализација на Програмата за урбанистичко планирање за 2024 година, донесен на шеесеттата седница на Советот на Општина Карпош, одржана на 23 јануари 2025 година.
2. Ова Решение влегува во сила со денот на донесувањето, а ќе се објави во „Службен гласник на Општина Карпош“.

Број: 11-750/14  
Датум: 24.01.2025 година  
Скопје

ГРАДОНАЧАЛНИК  
НА ОПШТИНА КАРПОШ,  
Стевчо Јакимовски, с.р.



24 јануари 2025 година „Службен гласник на Општина Карпош“ број 1

Врз основа на член 22, став 1, точка 13; член 36, став 1, точка 7 и член 62 од Законот за локалната самоуправа („Службен весник на Република Македонија“ 5/2002 и „Службен весник на Република Северна Македонија“ 202/2024), Советот на Општина Карпош на 60. седница, одржана на 23 јануари 2025 година, донесе

### **ЗАКЛУЧОК**

**за усвојување на Извештајот за реализација на Програмата за урбанистичко планирање за 2024 година**

1. Се усвојува Извештајот за реализација на Програмата за урбанистичко планирање за 2024 година.
2. Примерок од заклучокот да се достави до Секторот за урбанизам - Одделение за просторно и урбанистичко планирање.
3. Овој заклучок влегува во сила со денот на донесувањето, а ќе се објави во „Службен гласник на Општина Карпош“.

Број 09-312/17  
Датум 23.01.2025 година  
Скопје

**ПРЕТСЕДАТЕЛ**  
**НА СОВЕТОТ НА ОПШТИНА КАРПОШ,**  
**Бранко Ристов , с.р.**



## ИЗВЕШТАЈ ЗА ПРЕДМЕТИ РАБОТЕНИ ВО ОДДЕЛЕНИЕТО ЗА ПРОСТОРНО И УРБАНИСТИЧКО ПЛАНИРАЊЕ ПРИ СЕКТОР ЗА УРБАНИЗАМ ВО ОПШТИНА КАРПОШ ЗА 2024 ГОДИНА

### 1. ИЗДАДЕНИ ИЗВОДИ ОД ПЛАН ЗА 2024

За 2024 година Одделението за просторно и урбанистичко планирање издало вкупно 1091 Изводи во хартиена форма, 205 Изводи во електронски формат, и 1243 Известувања/Уверенија (вкупно издадени Изводи/Известувања 2539).

### 2. ТЕХНИЧКИ ИСПРАВКИ

1. Техничка исправка на Детален урбанистички план за ГП 4.3.10 од ДУП (измена и дополна) за населба Влае 1 дел Б, КО Ѓорче Петров 4, Општина Карпош – Скопје
2. ТЕХНИЧКА ИСПРАВКА ЗА ГП 6.85 ОД ДУП (ИЗМЕНА И ДОПОЛНА) ЗА НАСЕЛБА КОЗЛЕ, М.З. ПЕЦО БОЖИНОВСКИ КОЧО - ДЕЛ (ОДЛУКА БР. 07 120/2 ОД 28.02.2001 ГОДИНА)
3. ТЕХНИЧКА ИСПРАВКА ЗА ГП 9.21 ОД ДУП ЗА ГРАДСКА ЧЕТВРТ ЦС 15 – КРИВИ ДОЛ, ОПШТИНА КАРПОШ, СКОПЈЕ
4. ТЕХНИЧКА ИСПРАВКА ЗА ГП 2.520А ОД ДУП ГРАДСКА ЧЕТВРТ З 03, ОПФАТ ПОМЕЃУ БУЛ. ПАРТИЗАНСКИ ОДРЕДИ, КОРИТО НА РЕКА ВАРДАР, БУЛ. МАКЕДОНИЈА И УЛ. МОСКОВСКА, (ОДЛУКА БР. 08-8826/6 ОД 03.12.2015 ГОДИНА)
5. Техничка исправка за ГП 2.2.19 од ДУП Момин Поток (Одлука бр. 07-249/1 од 17.05.2005 година).
6. Техничка исправка на урбанистички план за ГП 4.3.5 од ДУП (Измена и дополна) за нас.Влае 1 дел Б, Општина Карпош, (донесен со одлука бр. 07-1080/1 од 19.07.2002)
7. ТЕХНИЧКА ИСПРАВКА ЗА ГП 3.03.2.364 ВО ДЕТАЛЕН УРБАНИСТИЧКИ ПЛАН ЗА ГРАДСКА ЧЕТВРТ З 03 – ОПФАТ ПОМЕЃУ БУЛ. „ПАРТИЗАНСКИ ОДРЕДИ“, КОРИТО НА Р. ВАРДАР, БУЛ. „МАКЕДОНИЈА“ И УЛ. „МОСКОВСКА“, ПЛАНСКИ ПЕРИОД 2013-2018, ОПШТИНА КАРПОШ – СКОПЈЕ (ОДЛУКА БР. 08-8826/6 ОД 3.12.2015 ГОД.).
8. Техничка исправка за ГП 1.4.31 во ДУП (измена и дополна) за населба Влае 1, дел А, Општина Карпош, (одлука бр. 07-895/1 од 10.07.2002 година).





### ПРЕКИНАТИ/ОДБИЕНИ ТЕХНИЧКИ ИСПРАВКИ

9. ПРЕДЛОГ ЗА ТЕХНИЧКА ИСПРАВКА ЗА ГП 9.21 ОД ДУП ЗА ГРАДСКА ЧЕТВРТ ЦС 15 – КРИВИ ДОЛ, ОПШТИНА КАРПОШ, СКОПЈЕ
10. Предлог за техничка исправка на Детален урбанистички план за ГП 4.3.10 од ДУП (измена и дополна) за населба Влае 1 дел Б, КО Ѓорче Петров 4, Општина Карпош – Скопје
11. Техничка исправка на урбанистички план за ГП 4.3.5 од ДУП (Измена и дополна) за нас.Влае 1 дел Б, Општина Карпош, (донесен со одлука бр. 07-1080/1 од 19.07.2002)
12. ПРЕДЛОГ ЗА ТЕХНИЧКА ИСПРАВКА ЗА ГП 2.520 А ОД ДУП ГРАДСКА ЧЕТВРТ 3 03, ОПФАТ ПОМЕЃУ БУЛ. ПАРТИЗАНСКИ ОДРЕДИ, КОРИТО НА РЕКА ВАРДАР, БУЛ. МАКЕДОНИЈА И УЛ. МОСКОВСКА,(ОДЛУКА БР. 08-8826/6 ОД 03.12.2015 ГОДИНА).

### **3. УРБАНИСТИЧКИ ПРОЕКТИ**

#### УРБАНИСТИЧКИ ПРОЕКТИ ПО ЧЛЕН 58 СТАВ 2

13. Урбанистички проект за село, за формирање на градежна парцела со намена А1 – куќи за домување, на КП 3190/2 и КП 3191/2 КО Нерези вон гр., Општина Карпош, од Општ акт за село Горно Нерези.
14. Урбанистички проект за село, за формирање на градежна парцела со намена А1 – куќи за домување, на КП 1853 и КП 1852 КО Нерези, Општина Карпош, од Општ акт за село Горно Нерези
15. Урбанистички проект за разработка на ГП 6.09 од Детален Урбанистички План за Градска Четврт СС3 02,блок 06 Општина Карпош-Скопје
16. УРБАНИСТИЧКИ ПРОЕКТ за формирање на градежна парцела - објекти со намена А1 – домување во куќи, на КП 3206/1 КО Нерези-вонград, Општина Карпош согласно Општ Акт за село Горно Нерези, Општина Карпош
17. Урбанистички проект за село за формирање на градежна парцела од КП 1740/1, КО.Нерези – Општина Карпош со намена А1.5-Станбени куќи во состав на селски стопански двор, согласно Општ акт за село Горно Нерези, Општина Карпош
18. УРБАНИСТИЧКИ ПРОЕКТ ЗА ФОРМИРАЊЕ НА ГРАДЕЖНА ПАРЦЕЛА СОГЛАСНО ЧЛЕН 58 СТАВ 2 ЗА КП 802/10, КО БАРДОВЦИ, ОПШТИНА КАРПОШ
19. Урбанистички проект за ГП 8.43 од УПС Бардовци, разработка на Блокови 1,2,3,4,5,6,7,8,9,10,11,12,17 и Блок 18, КО Бардовци, Општина Карпош



20. Урбанистички проект за село со намена А1.1 – Куќи со двор, во општ акт за село Горно Нерези на КП 3193, КО Нерези-Вонград, Општина Карпош
21. УРБАНИСТИЧКИ ПРОЕКТ ЗА ФОРМИРАЊЕ НА ДВЕ ГРАДЕЖНИ ПАРЦЕЛИ НА КП 2404/1 И КП 2404/2 СО НАМЕНА А1 - КУЌИ ЗА ДОМУВАЊЕ И УРЕДУВАЊЕ НА ИНФРАСТРУКТУРА НА ДЕЛ ОД КП 2403/2 КО НЕРЕЗИ ВОН ГРАД, ОПШТИНА КАРПОШ, СОГЛАСНО ОПШТ АКТ ЗА СЕЛО ГОРНО НЕРЕЗИ
22. Урбанистички проект за парцелирано градежно земјиште, за Г.П.бр.02.08 во ДУП за Градска четврт ССИ 03, блок 2, Општина Карпош и Општина Бутел-Скопје со намена А2 - Домување во станбени згради, на К.П.бр.1462/5, К.О.Чаир, м.в., „Чаир“, Општина Карпош.
23. УРБАНИСТИЧКИ ПРОЕКТ ЗА СЕЛО за формирање на градежни парцели на КП 1834/1, КО Бардовци, (проектен опфат на КП 1834/1, КП 1834/2 и дел од КП 2224/1 КО Бардовци) во опфат на УПС Бардовци, разработка на блокови 1, 2, 3, 4, 5, 6, 7, 8, 9, 10, 11, 12, 17 и 18, Општина Карпош – Скопје.
24. Урбанистички проект за парцелирано градежно земјиште со намена Е2.1 Бензинска станица со пратечки содржини на гп 02.20 од ДУП за Градска Четврт ССИ 03 блок 2, Општина Карпош и Општина Бутел, Скопје, на кп 1467/2 КО Чаир, Општина Карпош
25. Урбанистички проект за село за формирање на градежни парцели со намена А1 – Домување во куќи на КП 1499/1 и уредување на инфраструктура на делови од КП 1499/2, 2233/2, 2233/3 и 2246/1, КО Бардовци, во опфатот на УПС Бардовци, разработка на блокови 1, 2, 3, 4, 5, 6, 7, 8, 9, 10, 11, 12, 17 и блок 18 (Одлука бр. 07-656/7 од 31.01.2014 год.), Општина Карпош
26. УРБАНИСТИЧКИ ПРОЕКТ ЗА СЕЛО ЗА ФОРМИРАЊЕ НА ДВЕ ГРАДЕЖНИ ПАРЦЕЛИ НА КП 2846/1 И КП 2846/2 КО НЕРЕЗИ, СО НАМЕНА А1.2 - СЕМЕЈНИ КУЌИ СО СПОЕН СИД НА МЕЃА - ДВОКУЌИ ОД ОПШТ АКТ ЗА СЕЛО ГОРНО НЕРЕЗИ, ОПШТИНА КАРПОШ
27. УРБАНИСТИЧКИ ПРОЕКТ ЗА ФОРМИРАЊЕ НА ГРАДЕЖНА ПАРЦЕЛА, НАМЕНА А1.1 – СЕМЕЈНО ДОМУВАЊЕ НА ДЕЛ ОД КП 2987 ОД ОПШТ АКТ ЗА СЕЛО ГОРНО НЕРЕЗИ, ОПШТИНА КАРПОШ, СКОПЈЕ
28. УРБАНИСТИЧКИ ПРОЕКТ ЗА СЕЛО ЗА РАЗРАБОТКА НА ГП 10.6 СО НАМЕНА А1 – КУЌИ ЗА ДОМУВАЊЕ (ОД УПС БАРДОВЦИ БЛОК 10), КО БАРДОВЦИ, ОПШТИНА КАРПОШ

#### **УРБАНИСТИЧКИ ПРОЕКТИ ПО ЧЛЕН 58 СТАВ 6**

29. Урбанистички проект вон опфат на урбанистички план за линиски објекти со намена Е1.8 – инфраструктури за пренос на електрична енергија (среднапонски подземен



електричен вод 10(20)KV NA2XS(F)2Y3X1X150MM2), КО Горно Соње, Општина Сопиште, КО Горно Водно, Општина Карпош

30. УРБАНИСТИЧКИ ПРОЕКТ ВОН ОПФАТ НА УРБАНИСТИЧКИ ПЛАН ЗА ФОРМИРАЊЕ НА ГРАДЕЖНА ПАРЦЕЛА СО НАМЕНА А3.3- ЗГРАДИ ЗА ПРЕСТОЈ НА ПЕНЗИОНЕРИ, СТАРИ И НЕМОЌНИ ЛИЦА на дел од КП бр.622/1 и дел од КП бр.622/2 КО Бардовци Општина Карпош

31. Урбанистички проект вон опфат на урбанистички план со намена Г2.6 – Згради од индустрија за бела техника, електроника и предмети за домаќинство (Производство, склопување и доработка) со придружни содржини на КП 567/1, КО Бардовци и на дел од КП 567/3, КО Бардовци, Општина Карпош

32. Урбанистички проект вон опфат на урбанистички план за изградба на индустриски згради од други преработувачки индустрии со помалку загадувачки процеси - фабрички комплекси на К.П.бр.674/1, К.П.бр.675/1, К.П.бр.681, К.П.бр.682 и К.П.бр.683/1, К.О.Бардовци, м.в.„Бозелки“, Општина Карпош

33. УРБАНИСТИЧКИ ПРОЕКТ ВОН ОПФАТ НА УРБАНИСТИЧКИ ПЛАН СО НАМЕНА Г4- СТОВАРИШТА, СКЛАДОВИ И ОТПАДИ, ОДНОСНО Г4.1-ОТВОРЕНИ ПОЛУЗАТВОРЕНИ И ЗАТВОРЕНИ СКЛАДИШТА ЗА ИНДУСТРИСКА СТОКА, НА КП.БР.652/1, К.О. БАРДОВЦИ, ОПШТИНА КАРПОШ Урбанистички проект вон опфат на урбанистички план за изградба на линиска инфраструктура - фекална канализација, КО Бардовци, општина Карпош

34. Урбанистички проект вон опфат на урбанистички план за изградба на објекти со намена А4.3 – Викенд куќи на делови од КП 478/2, 478/11 и 479/1 и пристапна улица на делови од КП 477/1, 477/2, 478/1, 478/2, 478/11, 479/1 и 480/1, КО Бардовци, Општина Карпош

35. Урбанистички проект вон опфат на урбанистички план за изградба на објекти со намена А4.3 – Објекти за времено сместување, на дел од КП 478/2, КО Бардовци, Општина Карпош

36. Урбанистички проект вон опфат на урбанистички план за изградба на затворен склад за индустриска стока, специјализиран за логистика при транспорт на КП 658 и КП 659 КО Бардовци Општина Карпош

37. Урбанистички проект вон опфат на урбанистички план со намена Б2.3 – Трговски згради и стокровни куќи, на КП 86/1, КП 87, КП 91, КП 88, КП 90, КП 89, КП 92, КП 93, КП 94, КО Бардовци, Општина Карпош

## **УРБАНИСТИЧКИ ПРОЕКТИ ПО ЧЛЕН 63**



38. УРБАНИСТИЧКИ ПРОЕКТ СО ПЛАН ЗА ПАРЦЕЛАЦИЈА ЗА ГРАДЕЖНО ЗЕМЈИШТЕ СО НАМЕНА Г2 ЛЕСНА И ПОМАЛКУ ЗАГАДУВАЧКА ИНДУСТРИЈА ЗА ГП 1.4.9 ОД ДУП ЗА МОМИН ПОТОК, ОПШТИНА КАРПОШ - СКОПЈЕ
39. Проектна програма за Урбанистички проект со план за парцелација за промена на границите на градежната парцела ГП 3.8 од ДУП: Локалитет Влае 1 – дел Б (дел) Општина Карпош
40. Урбанистички проект со план за парцелација за ГП12.6 од ДУП на УЕ21 - нас.Козле (М.3 „Кузман Јосифовски - Питу“ и М.3 „Пецо Божиновски - Кочо“ - дел) со одлука бр 07-120/2 од 28.02.2001, општина Карпош
41. Урбанистички проект со план за парцелација (член 63) за поместување на границите на градежните парцели ГП 3.03.2.257 и ГП 3.03.2.258 (од ДУП за Градска Четврт 3 03 опфат помеѓу бул.Партизански одреди, корито на река Вардар, бул.Македонија и ул.Московска Одлука број 08-8826/6 од 03.12.2015г), Општина Карпош – Скопје
42. Урбанистички проект со план за парцелација за спојување на две соседни градежни парцели ГП 4.9 и ГП 4.10 и ф о р м и р а њ е н а е д н а г р а д е ж н а п а р ц е л а ГП 4.9, на дел од КП 424, КО Карпош, Скопје, во ДУП за Градска Четврт ЦС 15 – Криви Дол, општина Карпош, Скопје, со намена А1-домување во куќи
43. Урбанистички проект со план за парцелација за уточнување на границите на градежна парцела со намена Г2.1 лесна преработувачка и помалку загадувачка индустрија на гп 2.2.3 од ДУП Момин Поток, на делови од кп 800/1, 794/1, 7096/1 и 794/20 КО Злокуќани, Општина Карпош
44. Урбанистички проект со план за парцелација за уточнување на границите на градежна парцела со намена Г2.1 лесна преработувачка и помалку загадувачка индустрија на гп 2.2.3 од ДУП Момин Поток, на делови од кп 800/1, 794/1, 7096/1 и 794/20 КО Злокуќани, Општина Карпош
45. Урбанистички проект со план за парцелација за формирање на две градежни парцели со намена А1 - домување во куќи и инфраструктура со намена Е1.1 - сообраќајни патни инфраструктури од ГП 3.03.1.15 со намена А1 – домување во станбени куќи согласно ДУП за Градска четврт 3.03-општина Карпош донесен со Одлука бр. 08-8826/6 од 03.12.2015
46. УРБАНИСТИЧКИ ПРОЕКТ СО ПЛАН ЗА ПАРЦЕЛАЦИЈА ЗА ФОРМИРАЊЕ НА НОВИ ГРАДЕЖНИ ПАРЦЕЛИ ОД ГП 05.01 ОД ДУП НАСЕЛБА ЗЛОКУЌАНИ ОПФАТ “А” СО НАМЕНА В2 – ЗДРАВСТВО, КО ЗЛОКУЌАНИ, ОПШТИНА КАРПОШ
47. Урбанистички проект со план за парцелација за поделба на градежна парцела (ГП 3.14) со намена А1 – домување во куќи, КО Ѓорче Петров 4 – Влае од ДУП за локалитет Влае 1 – дел Б (дел), Општина Карпош – Скопје



48. Урбанистички проект со план за парцелација, за препарцелација на ГП 11.27, ГП 11.28, ГП 11.29 и ГП 11.30 и формирање на две градежни парцели со намена А1 – Домување во куќи, од ДУП за потег меѓу Жданец и Нерези, Блок Б, КО Нерези, Општина Карпош
49. Урбанистички проект со план за парцелација со намена А2-Домување во згради, на ГП 2.507 и ГП 2.508, од ДУП за ГЧ 3.03, опфат помеѓу бул.Партизански Одреди, корито на река Вардар, бул.Македонија и ул.Московска, Општина Карпош
50. Урбанистички проект со план за парцелација на ГП 4.15 и ГП 4.16 од ДУП за локалитет Влае 1 – Дел Б, Општина Карпош
51. УРБАНИСТИЧКИ ПРОЕКТ СО ПЛАН ЗА ПАРЦЕЛАЦИЈА ЗА ГП 1.16 ОД ДУП ЗА ЛОКАЛИТЕТ ВЛАЕ 1 - ДЕЛ Б, ОПШТИНА КАРПОШ - СКОПЈЕ
52. УП ЗА ПАРЦЕЛАЦИЈА ЗА ГП 23,13 СО НАМЕНА А1 КАРПОШ
53. Проектна програма за Урбанистички проект со план за парцелација за промена на границите на градежната парцела ГП 3.8 од ДУП: Локалитет Влае 1 – дел Б (дел) Општина Карпош – ПРЕКИНАТ
54. Проектна програма за Урбанистички проект со план за парцелација за промена на границите на градежната парцела ГП 3.8 од ДУП: Локалитет Влае 1 – дел Б (дел) Општина Карпош - ПРЕКИНАТ
55. Урбанистички проект со план за парцелација (член 63) за спојување на ГП 2.291 и ГП 2.292 со намена А1.1 – Домување во куќи (од ДУП за Градска Четврт СЗ 13) КО Ѓорче Петров 3 - Дексион, Општина Ѓорче Петров – Скопје -ПРЕКИНАТ
56. Урбанистички проект со план за парцелација за формирање на нови градежни парцели од ГП 05.01 од ДУП Населба Злокуќани Опфат “А” со намена В2 – Здравство, КО Злокуќани, Општина Карпош - ПРЕКИНАТ
57. Урбанистички проект со план за парцелација, за спојување на ГП 11.31 и ГП 11.32 и формирање на една градежна парцела со намена А1 – Домување во куќи, од ДУП за потег меѓу Жданец и Нерези, Блок Б, КО Нерези, Општина Карпош

#### **4. ПОСТАПКИ ЗА ДОБИВАЊЕ УСЛОВИ ЗА ПЛАНИРАЊЕ (УПП)**

58. У51324 УРБАНИСТИЧКИ ПРОЕКТ ВОН ОПФАТ НА УРБАНИСТИЧКИ ПЛАН СО НАМЕНА А4.3 – СЕМЕЈНИ КУЌИ ЗА ВРЕМЕН ПРЕСТОЈ – ВИКЕНД КУЌИ, НА КП 1114 КО НЕРЕЗИ ВОН ГР., ОПШТИНА КАРПОШ



59. Y49724 Предлог планска програма за изработка на Урбанистички проект вон опфат на урбанистички план со намена А4.3 викенд куќи, на делови од кп 426/1, 427/1, 428/1 и 431/1 КО Бардовци Општина Карпош
60. Y54523 Урбанистички проект вон опфат на урбанистички план за формирање на градежна парцела со намена А3.3 – згради за престој на пензионери, стари и немоќни лица на КП 622/1 и КП 622/2 КО Бардовци, Општина Карпош
61. Y48223 УРБАНИСТИЧКИ ПРОЕКТ ВОН ОПФАТ НА УРБАНИСТИЧКИ ПЛАН ЗА ЛИНИСКИ ОБЈЕКТИСО НАМЕНА Е1.8 – ИНФРАСТРУКТУРИ ЗА ПРЕНОС НА ЕЛЕКТРИЧНА ЕНЕРГИЈА,(СРЕДНОНАПОНСКИ ПОДЗЕМЕН ЕЛЕКТРИЧЕН ВОД 10(20)КВНА2XS(F)2Y3x1x150mm2, КО ГОРНО СОЊЕ, ОПШТИНА СОПИШТЕ И КО ГОРНО ВОДНО, ОПШТИНА КАРПОШ
62. Y34622 Урбанистички проект вон опфат на урбанистички план со намена А4.3 – Семејни куќи за времен престој – Викенд куќи, на кп дел од 622/1, 622/2, 622/4, 622/5, 622/6, 622/7, 622/8, 622/9, дел од 622/10, дел од 622/11, КО Бардовци Општина Карпош
63. Предлог планска програма за изработка на Урбанистички проект вон опфат на урбанистички план со намена А4.3 викенд куќи, на делови од кп 426/1, 427/1, 428/1 и 431/1 КО Бардовци Општина Карпош-ПРЕКИНАТ
64. Y40524 Урбанистички проект вон опфат на урбанистички план со намена Г4.1 отворени, полузатворени и затворени складишта за индустриска стока на КП 677,678,679, КО Бардовци и КП 12, КП 13/1, КП 14, КП 15, КП 16, КП 17, КП 18 и КП 22, КО Злокуќани, Општина Карпош, Скопје
65. Y22124 Урбанистички проект вон опфат на урбанистички план со намена Г2.1- Лесна градежна индустрија со производство на градежни елементи и производи, погони и бази на производство на сафалт и бетон и пристапен пат на КП 76, КП 77/1, КП 77/2, КП 77/4, КП 78 и делови од КП 77/3, КП 79/1, КП 80, КП 81, КП 82, КП 83, КП 84/1, КП 84/2, КП 85, КП 96/1, К 96/2, КП 96/3, КП 96/7, КП 98/1, КП 98/2, КП 98/3 КО бардовци, Општина Карпош

## 5. ДЕТАЛНИ УРБАНИСТИЧКИ ПЛАНОВИ (2014-2019)

66. Детален урбанистички план за Градска четврт Ј 03, Блок 01, Општина Карпош, Скопје  
Број на постапката: 30766  
Датум на креирање 09.07.2020  
Статус: Кај одговорно лице (известување за недостатоци од Министерство за транспорт)



Планер:

Друштво за производство, трговија и услуги ИВАНОВ ИНЖИНИРИНГ ДООЕЛ Битола  
Предметниот урбанистички план е вметнат во претходните Годишни програми за изработка на урбанистички планови на Општина Карпош  
Се препорачува продолжување на веќе започнатата постапка за донесување на овој урбанистички план.

<https://www.e-urbanizam.mk/admin#/home/administration/request/municipality/detail/1001/30766>

Одобрена ПП – 10.03.2020

<https://www.e-urbanizam.mk/admin#/home/administration/request/municipality/detail/1044/19412>

**67. Детален урбанистички план за Градска четврт Ј 03, Блок 01, Општина Карпош, Скопје**

Број на постапката: 30766

Датум на креирање 09.07.2020

Статус: Кај одговорно лице (известување за недостатоци од Министерство за транспорт)

Планер: Друштво за производство, трговија и услуги ИВАНОВ ИНЖИНИРИНГ ДООЕЛ Битола

Предметниот урбанистички план е вметнат во претходните Годишни програми за изработка на урбанистички планови на Општина Карпош

Се препорачува продолжување на веќе започнатата постапка за донесување на овој урбанистички план.

<https://www.e-urbanizam.mk/admin#/home/administration/request/municipality/detail/1001/30766>

Одобрена ПП – 10.03.2020

<https://www.e-urbanizam.mk/admin#/home/administration/request/municipality/detail/1044/19412>

**68. ДУП за Блок Ј 03.04, дел од градска четврт Ј03, Општина Карпош**

Број на постапката: 23317

Датум на креирање: 16.08.2019

Планер: ТАЈФА ПЛАН ДОО Скопје

Статус: Кај планер (изработка на конечен предлог план)

Предметниот урбанистички план е вметнат во претходните Годишни програми за изработка на урбанистички планови на Општина Карпош.

Се препорачува продолжување на веќе започнатата постапка за донесување на овој урбанистички план.

<https://www.e-urbanizam.mk/admin#/home/administration/request/municipality/detail/1001/23317>

Одобрена ПП – 14.11.2018



<https://www.e-urbanizam.mk/admin/#/home/administration/request/municipality/detail/1044/16866>

**69. Детален Урбанистички План за Блок Ј 03.06, дел од Градска Четврт Ј 03, Општина Карпош, Скопје**

Број на постапката: 20569

Датум на креирање: 19.03.2019

Планер: ТАЈФА ПЛАН ДОО Скопје

Статус: Кај комисија (корегирани предлог план)

Предметниот урбанистички план е вметнат во претходните Годишни програми за изработка на урбанистички планови на Општина Карпош.

Се препорачува продолжување на веќе започнатата постапка за донесување на овој урбанистички план.

<https://www.e-urbanizam.mk/admin/#/home/administration/request/municipality/detail/1001/20569>

Одобрена ПП – 13.03.2019

<https://www.e-urbanizam.mk/admin/#/home/administration/request/municipality/detail/1044/18446>

**70. Детален урбанистички план за Градска четврт З 06, Блок 5, Општина Карпош, Скопје**

Број на постапката: 28118

Датум на креирање 02.04.2020

Статус: Кај Министерство за транспорт (согласност/известување)

Планер: Друштво за архитектонски дејности и инженерство, техничко испитување и анализа ТАЈФА АРХИТЕКТИ ДООЕЛ Куманово

Предметниот урбанистички план е вметнат во претходните Годишни програми за изработка на урбанистички планови на Општина Карпош

Се препорачува продолжување на веќе започнатата постапка за донесување на овој урбанистички план.

<https://www.e-urbanizam.mk/admin/#/home/administration/request/municipality/detail/1001/28118>

Одобрена ПП – 30.03.2020

<https://www.e-urbanizam.mk/admin/#/home/administration/request/municipality/detail/1044/27003>

**71. Детален урбанистички план за Градска четврт З 06, Блок 6, Општина Карпош, Скопје**

Број на постапката: 28119

Датум на креирање 02.04.2020

Статус: Кај планер (изработка на конечен предлог план)





24 јануари 2025 година „Службен гласник на Општина Карпош“ број 1

Планер:

Друштво за архитектонски дејности и инженерство, техничко испитување и анализа ТАЈФА АРХИТЕКТИ ДООЕЛ Куманово

Предметниот урбанистички план е вметнат во претходните Годишни програми за изработка на урбанистички планови на Општина Карпош.

Се препорачува продолжување на веќе започнатата постапка за донесување на овој урбанистички план.

<https://www.e-urbanizam.mk/admin#/home/administration/request/municipality/detail/1001/28119>

Одобрена ПП – 30.03.2020

<https://www.e-urbanizam.mk/admin#/home/administration/request/municipality/detail/1044/27002>

### **72. Детален урбанистички план за Градска четврт 3 06, Блок 11, Општина Карпош, Скопје**

Број на постапката: 28120

Датум на креирање 02.04.2020

Статус: Кај планер (изработка на конечен предлог план)

Планер: Друштво за архитектонски дејности и инженерство, техничко испитување и анализа ТАЈФА АРХИТЕКТИ ДООЕЛ Куманово

Предметниот урбанистички план е вметнат во претходните Годишни програми за изработка на урбанистички планови на Општина Карпош.

Се препорачува продолжување на веќе започнатата постапка за донесување на овој урбанистички план.

<https://www.e-urbanizam.mk/admin#/home/administration/request/municipality/detail/1001/28120>

Одобрена ПП – 30.03.2020

<https://www.e-urbanizam.mk/admin#/home/administration/request/municipality/detail/1044/27004>

### **73. ДУП за Градска Четврт СЗ 19, Општина Карпош**

Број на постапката: 21276

Датум на креирање 18.04.2019

Планер: БИЛД УРБАН доел Скопје

Статус: кај планер (изработка на конечен предлог план)

Предметниот урбанистички план е вметнат во претходните Годишни програми за изработка на урбанистички планови на Општина Карпош.

Комисијата за урбанизам на Општина Карпош, формирана од Градоначалник со решениебр.11-112/3 од 08.01.2019 има издадено мислење со бр.45-78/5 од 16.10.2019 година.



Се препорачува продолжување на веќе започнатата постапка за донесување на овој урбанистички план.

<https://www.e-urbanizam.mk/admin#/home/administration/request/municipality/detail/1001/21276>

Одобрена ПП – 21.01.2019

<https://www.e-urbanizam.mk/admin#/home/administration/request/municipality/detail/1044/18471>

#### **74. Детален урбанистички план за Градска четврт СЗ 26 блок 01, Општина Карпош, Скопје**

Број на постапката: 29460

Датум на креирање 29.05.2020

Статус: Кај одговорно лице (мислења за конечен предлог план)

Планер: Друштво за проектирање, ревизија и надзор ЗУМ ПРОЕКТ ДОО Скопје

Предметниот урбанистички план е вметнат во претходните Годишни програми за изработка на урбанистички планови на Општина Карпош.

Се препорачува продолжување на веќе започнатата постапка за донесување на овој урбанистички план.

<https://www.e-urbanizam.mk/admin#/home/administration/request/municipality/detail/1001/29460>

Одобрена ПП – 28.04.2017

<https://www.e-urbanizam.mk/admin#/home/administration/request/municipality/detail/1044/25449>

#### **75. Детален урбанистички план за Градска четврт ССЗ 02, Блок 04, Општина Карпош - Скопје**

Број на постапката: 28117

Датум на креирање: 02.04.2020

Планер: Друштво за трговија, производство, градежништво, услуги и консалтинг ЧИП ГРОУП ДООЕЛ увоз-извоз Скопје

Статус: Кај општини/институции (мислење за конечен предлог план)

Предметниот урбанистички план е вметнат во претходните Годишни програми за изработка на урбанистички планови на Општина Карпош.

Се препорачува продолжување на веќе започнатата постапка за донесување на овој урбанистички план.

<https://www.eurbanizam.mk/admin#/home/administration/request/municipality/detail/1001/28117>

Одобрена ПП- 30.03.2020

<https://www.e-urbanizam.mk/admin#/home/administration/request/municipality/detail/1044/25880>



**76. ДУП за Блок 2 од ДУП за Градска четврт ЦС15 - Криви ДОЛ, КО Карпош, Општина Карпош**

Број на постапката: 61531

Датум на креирање 18.04.2024

Планер: Друштво за проектирање, инженеринг и услуги АРХИТЕКТОР ДООЕЛ Скопје

Статус: Кај одговорно лице/секретар на Совет

Предметниот урбанистички план е вметнат во претходните Годишни програми за изработка на урбанистички планови на Општина Карпош.

Се препорачува продолжување на веќе започнатата постапка за донесување на овој урбанистички план.

<https://www.e-urbanizam.mk/admin/#/home/administration/request/municipality/detail/1046/61531>

**77. Детален урбанистички план за Градска четврт ЦС 15 – Криви Дол, Блок 8, Општина Карпош, Скопје**

Број на постапката: 28116

Датум на креирање 02.04.2020

Статус: Кај одговорно лице (мислења за конечен предлог план)

Планер: БИЛД УРБАН дооел Скопје

Предметниот урбанистички план е вметнат во претходните Годишни програми за изработка на урбанистички планови на Општина Карпош.

Се препорачува продолжување на веќе започнатата постапка за донесување на овој урбанистички план.

<https://www.e-urbanizam.mk/admin/#/home/administration/request/municipality/detail/1001/28116>

Одобрена ПП – 30.03.2020

<https://www.e-urbanizam.mk/admin/#/home/administration/request/municipality/detail/1044/26742>

## **6. ДЕТАЛНИ УРБАНИСТИЧКИ ПЛАНОВИ (2020)**

**77. Детален урбанистички план за градска четврт 306, блок 03, општина Карпош - Скопје**

Број на постапката: 59232

Датум на креирање: 02.02.2024

Планер: Друштво за архитектонски дејности и инженерство, техничко испитување и анализа ТАЈФА АРХИТЕКТИ ДООЕЛ Куманово

Статус: Кај комисија за мислење



24 јануари 2025 година „Службен гласник на Општина Карпош“ број 1

Предметниот урбанистички план е вметнат во претходните Годишни програми за изработка на урбанистички планови на Општина Карпош.

Се препорачува продолжување на веќе започнатата постапка за донесување на овој урбанистички план.

<https://www.e-urbanizam.mk/admin/#/home/administration/request/municipality/detail/1046/59232>

#### **78. Детален Урбанистички план за Градска четврт Ј03, Блок Ј03.11, Општина Карпош**

Број на постапката: 33687

Датум на креирање: 27.01.2021

Планер: Друштво за трговија и услуги БИЛД УРБАН ДООЕЛ Скопје

Статус: Кај МТВ за согласност/известување за недостатоци

Предметниот урбанистички план е вметнат во претходните Годишни програми за изработка на урбанистички планови на Општина Карпош.

Се препорачува продолжување на веќе започнатата постапка за донесување на овој урбанистички план.

<https://www.e-urbanizam.mk/admin#/home/administration/request/municipality/detail/1046/33687>

Одобрена ПП – 11.01.2021

<https://www.e-urbanizam.mk/admin#/home/administration/request/municipality/detail/1045/32924>

#### **79. ДЕТАЛЕН УРБАНИСТИЧКИ ПЛАН ЗА ГРАДСКА ЧЕТВРТ СС301, БЛОК 06, ОПШТИНА КАРПОШ – СКОПЈЕ**

Број на постапката: 35208

Датум на креирање: 21.04.2021

Планер: : ТАЈФА АРХИТЕКТИ ДООЕЛ Куманово

Статус: Кај планер (за изработка/корекција на Предлог ДУП)

Предметниот урбанистички план е вметнат во претходните Годишни програми за изработка на урбанистички планови на Општина Карпош.

<https://www.e-urbanizam.mk/admin#/home/administration/request/municipality/detail/1046/35208>

Одобрена ПП – 11.01.2021

<https://www.e-urbanizam.mk/admin#/home/administration/request/municipality/detail/1045/31596>

#### **80. ДЕТАЛЕН УРБАНИСТИЧКИ ПЛАН ЗА ГРАДСКА ЧЕТВРТ 3 06, БЛОК 10, ОПШТИНА КАРПОШ - СКОПЈЕ**



24 јануари 2025 година „Службен гласник на Општина Карпош“ број 1

Број на постапката: 52089

Датум на креирање: 09.05.2023

Планер: Друштво за трговија и услуги БИЛД УРБАН ДООЕЛ Скопје

Статус: Кај општини и институции за мислење

Предметниот урбанистички план е вметнат во претходните Годишни програми за изработка на урбанистички планови на Општина Карпош.

<https://www.e-urbanizam.mk/admin#/home/administration/request/municipality/detail/1046/52089>

Одобрена ПП – 19.09.2022

<https://www.e-urbanizam.mk/admin#/home/administration/request/municipality/detail/1045/40336>

## 7. ПЛАНСКИ ПРОГРАМИ (2014-2019)

### 81. ПРЕДЛОГ ПЛАНСКА ПРОГРАМА ЗА ИЗРАБОТКА НА ДЕТАЛЕН УРБАНИСТИЧКИ ПЛАН ЗА ГРАДСКА ЧЕТВРТ СС3 01, БЛОК 5 ОПШТИНА КАРПОШ - СКОПЈЕ

Број на постапката: 30077

Датум на креирање: 12.06.2020

Статус: Кај одговорно лице (завршена постапка)

Планер: Друштво за проектирање, ревизија и надзор ЗУМ ПРОЕКТ ДОО Скопје

Планската програма е одобрена со решение бр.11-7318/2 од 16.09.2022 година, во тек е изработка на предлог план.

<https://www.e-urbanizam.mk/admin#/home/administration/request/municipality/detail/1044/30077>

ПП за Измена и дополна на ДУП за Блок СС3 01.10, ГЧ СС3 01, Општина Карпош, Скопје

Број на постапката: 24194

Датум на креирање: 07.10.2019

Статус: Кај комисија

Планер: Друштво за трговија и услуги БИЛД УРБАН ДООЕЛ Скопје

<https://www.e-urbanizam.mk/admin#/home/administration/request/municipality/detail/1044/24194>

Напомена: За планскиот опфат усвоен е нов Регулациски план за Четврт и блокот добива нова нумерација односно во програмата би влегол како ДЕТАЛЕН УРБАНИСТИЧКИ ПЛАН ЗА ГРАДСКА ЧЕТВРТ СС3 01, БЛОК 2 ОПШТИНА КАРПОШ – СКОПЈЕ



24 јануари 2025 година „Службен гласник на Општина Карпош“ број 1

**82. ПЛАНСКА ПРОГРАМА ЗА ИЗРАБОТКА НА ДЕТАЛЕН УРБАНИСТИЧКИ ПЛАН ЗА ГРАДСКА ЧЕТВРТ Ј03 – ТРН ДОЛ, БЛОК 5, ОПШТИНА КАРПОШ - СКОПЈЕ**

Број на постапката: 19013

Датум на креирање: 21.12.2018

Статус: Завршена планска програма

Планер: ТАЈФА АРХИТЕКТИ ДООЕЛ Куманово

<https://www.e-urbanizam.mk/admin#/home/administration/request/municipality/detail/1044/19013>

Напомена: За планскиот опфат сеуште не е доставен предлог план.

**8. ПЛАНСКИ ПРОГРАМИ (2020)**

**83. ПП за ДУП за Градска четврт 3 01 Блок 03 во Општина Карпош – Скопје (плански период 2021-2026)**

Број на постапката: 36478

Датум на креирање: 24.06.2021

Статус: Кај комисија за урбанизам

Планер: Друштво за трговија, производство, градежништво, услуги и консалтинг ЧИП ГРОУП ДООЕЛ увоз-извоз Скопје

<https://www.e-urbanizam.mk/admin#/home/administration/request/municipality/detail/1045/36478>

**84. ПП Детален урбанистички план за Градска четврт С3 26, Блок С3 26.02, Општина Карпош, Скопје**

Број на постапката: 350007

Датум на креирање: 09.04.2021

Статус: Кај одговорно лице (завршена постапка)

Планер: Друштво за трговија и услуги БИЛД УРБАН ДООЕЛ Скопје

Планската програма е одобрена со решение бр.11-1586/2 од 03.03.2022 година, во тек е изработка на предлог план.

<https://www.e-urbanizam.mk/admin#/home/administration/request/municipality/detail/1045/35007>

**85. Планска програма за изработка на Детален урбанистички план за градска четврт 306, блок 03, општина Карпош - Скопје**

Број на постапката: 34825



24 јануари 2025 година „Службен гласник на Општина Карпош“ број 1

---

Датум на креирање: 31.03.2021

Статус: Кај одговорно лице (завршена постапка)

Планер: Друштво за архитектонски дејности и инженерство, техничко испитување и анализа  
ТАЈФА АРХИТЕКТИ ДООЕЛ Куманово

Планската програма е одобрена со решение бр.11-1222/2 од 24.02.2022 година, во тек е изработка на предлог план.

<https://www.e-urbanizam.mk/admin#/home/administration/request/municipality/detail/1045/34825>

86. ПЛАНСКА ПРОГРАМА ЗА ИЗРАБОТКА НА ИЗМЕНА И ДОПОЛНУВАЊЕ НА  
УРБАНИСТИЧКИ ПЛАН ЗА СЕЛО БАРДОВЦИ ЗА БЛОК 2 И БЛОК 3 КО БАРДОВЦИ,  
ОПШТИНА КАРПОШ

Број на постапката: 56545

Датум на креирање: 30.10.2023

Статус: Кај комисија за урбанизам

Планер: Трговско друштво за проектирање инженеринг и консалтинг ПРИМА ИНЖЕНЕРИНГ ДОО  
Скопје

<https://www.e-urbanizam.mk/admin#/home/administration/request/municipality/detail/1045/56545>



24 јануари 2025 година „Службен гласник на Општина Карпош“ број 1

Врз основа на член 50, став 1, точка 3 од Законот за локалната самоуправа („Службен весник на Република Македонија“ бр.5/2002 и „Службен весник на Република Северна Македонија“ бр.202/2024), а во врска со член 75, став 1 од Статутот на Општина Карпош („Службен гласник на Општина Карпош“ бр.1/2006, 8/2013, 15/2014, 9/2019, 7/2020, 4/2021, 23/2022 и 2/2023), Градоначалникот на Општина Карпош, донесе

### РЕШЕНИЕ

за објавување на Заклучок за усвојување на Извештајот за реализација на програмата за активностите на Општина Карпош од областа на екологијата и енергетската ефикасност за 2024 година

1. Се објавува Заклучок за усвојување на Извештајот за реализација на програмата за активностите на Општина Карпош од областа на екологијата и енергетската ефикасност за 2024 година, донесен на шеесеттата седница на Советот на Општина Карпош, одржана на 23 јануари 2025 година.
2. Ова Решение влегува во сила со денот на донесувањето, а ќе се објави во „Службен гласник на Општина Карпош“.

Број: 11-750/15  
Датум: 24.01.2025 година  
Скопје

ГРАДОНАЧАЛНИК  
НА ОПШТИНА КАРПОШ,  
Стевчо Јакимовски, с.р.





24 јануари 2025 година „Службен гласник на Општина Карпош“ број 1

Врз основа на член 22, став 1, точка 13; член 36, став 1, точка 7 и член 62 од Законот за локалната самоуправа („Службен весник на Република Македонија“ 5/2002 и „Службен весник на Република Северна Македонија“ 202/2024), Советот на Општина Карпош на 60. седница, одржана на 23 јануари 2025 година, донесе

### **ЗАКЛУЧОК**

**за усвојување на Извештајот за реализација на програмата за активностите на Општина Карпош од областа на екологијата и енергетската ефикасност за 2024 година**

1. Се усвојува Извештајот за реализација на програмата за активностите на Општина Карпош од областа на екологијата и енергетската ефикасност за 2024 година.
2. Примерок од заклучокот да се достави до Секторот за екологија и енергетска ефикасност.
3. Овој заклучок влегува во сила со денот на донесувањето, а ќе се објави во „Службен гласник на Општина Карпош“.

Број 09-312/18  
Датум 23.01.2025 година  
Скопје

**ПРЕТСЕДАТЕЛ**  
**НА СОВЕТОТ НА ОПШТИНА КАРПОШ,**  
**Бранко Ристов, с.р.**



24 јануари 2025 година „Службен гласник на Општина Карпош“ број 1

---



**ИЗВЕШТАЈ**  
**ЗА РЕАЛИЗАЦИЈА НА ПРОГРАМАТА ЗА АКТИВНОСТИТЕ НА ОПШТИНАТА КАРПОШ**  
**ОД ОБЛАСТА НА ЕКОЛОГИЈАТА И ЕНЕРГЕТСКАТА ЕФИКАСНОСТ**  
**ЗА ПЕРИОД 01.01. – 31.12.2024 ГОДИНА**

СКОПЈЕ, ЈАНУАРИ 2025 ГОДИНА

---



## I. ВОВЕД

Секторот за заштита на животната средина и природата, кој во својот состав содржи две одделенија – **Одделение за екологија** и **Одделение за енергетска ефикасност**, со своите активности се стреми да придонесе за спроведување на многуте еколошки и енергетско-ефикасни проекти, а сè со цел Општината Карпош и нејзините граѓани да добијат одлични услови и повисоки стандарди во областите екологија и енергетска ефикасност, како и другите области кои се во надлежност на овој сектор.

## II. ЦЕЛИ НА ПРОГРАМАТА ЗА 2024 ГОДИНА

Генералните цели, по кои се водеше тимот на вработени при извршувањето на активностите во текот на 2024 година, се следните:

- ❖ Општина Карпош – општината на својата територија да ги спроведува мерките и активностите кои се доделени на локалната самоуправа, а се однесуваат на областите заштита на животната средина и енергетската ефикасност;
- ❖ Општината да воспостави услови за пристојно, безбедно и здраво живеење на своите граѓани;
- ❖ Анимирање на граѓаните во активностите кои ќе произлезат од Програмата, односно активно учество на граѓаните;
- ❖ Програмата да врши едукација на поединци и/или групи во заштитата и подобрувањето на еколошките стандарди, што ќе придонесе за развивање на јавната свест за зачувување на животната средина и природата и тоа што значи да се биде енергетски ефикасен во одвивање на процесите;
- ❖ Програмата предвидува и реализација на мерките и обврските за енергетска ефикасност кои Општината Карпош ги потпиша и се обврза за нивно спроведување во Конвенцијата на Градоначалници на Европски Градови и Општини.



### III. РЕАЛИЗИРАНИ АКТИВНОСТИ

#### 1. ОДДЕЛЕНИЕ ЗА ЕКОЛОГИЈА

Одделението за екологија своето работење во 2024 година го темелеше на обврските и надлежностите кои ги има во следните подрачја:

- 1.1. Јавна чистота и хигиена,
- 1.2. Паркови, јавно зеленило и хортикултура,
- 1.3. Урбана опрема,
- 1.4. Изработка и имплементација на ЛЕАП-от,
- 1.5. Проектни активности од областа на екологијата,
- 1.6. Субвенционирање на купување на велосипеди, електрични тротинети и електрични велосипеди

##### 1.1. ЈАВНА ЧИСТОТА И ХИГИЕНА

За одржување на јавната чистота, Општината Карпош издвои значителна енергија и голема посветеност со цел подобрување и унапредување на состојбата со јавната хигиена. Во текот на 2024 година Општината Карпош во просек имаше ангажирано околу **85-90 сезонски работници** кои беа исплатени од општинскиот Буџет.

Поради подобра организираност и прегледност на ангажманот на работниците, територијата на Општината Карпош е поделена на **8 делови** кои ги раководат **реонски координатори**, кои се хиерархиски под **главниот координатор**, кој пак за работењето му дава отчет на **Раководителот на Секторот** за екологија и енергетска ефикасност.

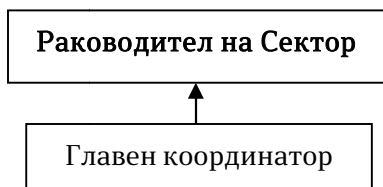



24 јануари 2025 година „Службен гласник на Општина Карпош“ број 1

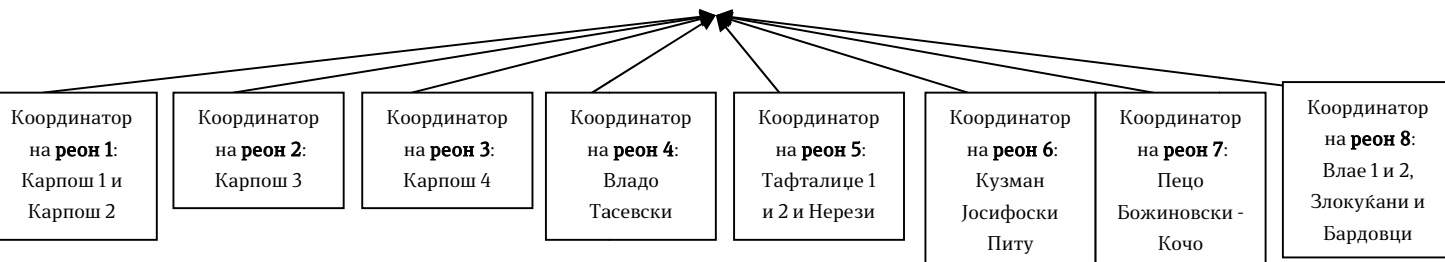

За непречено одвивање на **редовните активности на ангажираните работници**, Општината Карпош издвои средства за:

- Финансиски надоместок за работниците (плати, придонеси, итн),  
Реализирани средства: 42.007.787,00 денари
- Набавка на товарно возило со хидраулична преса за подигање и транспорт на гранки и лисја  
Реализирани средства: 4.499.340,00 денари
- Набавка на товарна приколка за возило  
Реализирани средства: 297.360,00 денари
- Набавка на резервни делови и друг материјал и одржување на машините за косење трева  
Реализирани средства: 1.094.154,00 денари
- Набавка на ХТЗ и друга заштитна опрема за работниците задолжени за одржување на јавната хигиена  
Реализирани средства: 799.578,00 денари
- Набавка на нова електрична машина за метење на јавните површини  
Реализирани средства: 1.598.900,00 денари
- Набавка на алат, материјал и друга опрема за одржување на јавната хигиена (метли, канти, лопати, ашови итн.)  
Реализирани средства: 697.747,00 денари
- Поставување и одржување на мобилни тоалети на територијата на Општина Карпош  
Реализирани средства: 348.976,00 денари



## 1.2. ПАРКОВИ, ЈАВНО ЗЕЛЕНИЛО И ХОРТИКУЛТУРА

Општината Карпош, како одговорен општествен субјект, и во текот на 2024 година се грижеше за одржувањето на зелените површини кои самата ги има подигнато. Стручните служби на Општината во текот на целата година се грижеа за постоечките хортикултурно уредени површини:

- Зелените површини на плоштадот “Делфина”, УЗ Влае 2,
- Зелените површини околу платото со фонтана во Карпош 3,
- Зелените површини на плоштадот во УЗ Пецо Божиновски Кочо (спроти студентскиот дом Гоце Делчев),
- Зелените површини на плоштадот во УЗ Бардовци,
- Жардињерите на плоштадот “Млечен”, УЗ Владо Тасевски,
- Жардињерите во Порта Влае, УЗ Влае 2,
- Зелените површини во ТЦ Лептокарија, УЗ Карпош 3,
- Зелениот појас помеѓу улиците Козле 8 и Козле 10, УЗ Нерези,
- Зелените површини кај Воените кули, УЗ Нерези,
- Паркот на улицата Иван Аговски 8-10, УЗ Карпош 1,
- Жардињерите на платото “Педагошка”, УЗ Владо Тасевски,
- Зелените површини помеѓу зградите на ул. Московска, УЗ Тафталиџе 2,
- Паркот помеѓу улиците Разловечко востание, Желево и С. Стојчев, УЗ Карпош 4,
- Зелената површина покрај игралиштето за мал фудбал во дворот на ООУ Петар Поп Арсов, УЗ Карпош 4 и други.

Општината Карпош во текот на 2024 година реализираше активност за **хортикултурно уредување на предниот дел од дворот на спортската сала “Партизан” во Карпош 4**, при што беше изваден дел од земјата и дивите растенија и се постави нова, квалитетна земја, се постави автоматски систем за полевање на истата, се фрли тревно семе (истото ќе биде направено и на пролет 2025 година), се среди дел од бекатонските патеки кои беа оштетени при вадење на повеќегодишни суви дрвја итн. Процесот на средување на дворот ќе продолжи на пролет со засадување на неколку дрвја и друго украсно зеленило.

Реализирани средства: 996.297,00 денари

Беше вршено и постојано **одржување на автоматските системи за полевање** на зеленилото на плоштад “Делфина” во Влае, на плоштад Млечен, околу платото со фонтана во Карпош 3, плоштадот “ПБК” спроти СД Гоце Делчев, плоштадот во Бардовци, во ТЦ Лептокарија (на



24 јануари 2025 година „Службен гласник на Општина Карпош“ број 1

ул. Никола Русински и во средишниот дел на трговскиот (во Карпош 3, паркот на ул. Женевска во Тафталиџе 2, паркот на ул. Иван Аговски во Карпош 1, зелените површини кај Воените кули во Нерези, паркот помеѓу зградите на ул. Московска во Тафталиџе 2, паркот спроти хотел Карпош, Паркот помеѓу ул. S. Стојчев и ул. Желево во Карпош 4, зелената површина до игралиштето за мал фудбал во дворот на ООУ Петар Поп Арсов во Карпош 4 итн.

Реализирани средства: 2.999.394,00 денари

Од страна на вработените за одржување на јавната хигиена и јавното зеленило на Општина Карпош, а по претходно завршена постапка за јавна набавка, во текот на пролетниот и есенскиот период 2024 година беа засадени **546 висококвалитетни дрвја**. Се работи за листопадни и зимзелени садници кои се автохтони и со висок квалитет.

Во тек на пролетта беа набавени и посадени 200 дрвца, меѓу кои:

- |   |           |
|---|-----------|
| • Фотинија (Photinia red robin tree)          | 20 дрвца, |
| • Јавор (Acer pseudoplatanus)                 | 36 дрвца, |
| • Каталпа (Catalpa bignonioides)              | 16 дрвца, |
| • Црвена слива (Prunus cerasifera nigra)      | 5 дрвца,  |
| • Црвен јавор (Acer rubrum)                   | 44 дрвца, |
| • Цветен пепел (Fraxinus ornus mescek)        | 10 дрвца, |
| • Црвен костен (Aesculus x carnea briotii)    | 10 дрвца, |
| • Црвена гума (Liquidambar styraciflua)       | 10 дрвца, |
| • Јапонска цреша (Prunus serrulata amonogava) | 5 дрвца и |
| • Туја (Thuja plicata aurescens)              | 44 дрвца. |

Реализирани средства: 499.565,00 денари

Садниците се посадени во урбаните заедници Карпош 1, Карпош 3, Карпош 4, Нерези, Владо Тасевски, Бардовци, Кузман Јосифоски Питу, Тафталиџе 1 и Тафталиџе 2.

За време на есенското садење беа набавени и засадени 346 висококвалитетни садници, односно:

- |  |           |
|--|-----------|
| • Јавор (Acer pseudoplatanus)            | 75 дрвца, |
| • Туја пликата (Thuja plicata aurescens) | 21 дрвца, |
| • Црвен јавор (Acer rubrum)              | 70 дрвца, |
| • Каталпа (Catalpa bignonioides)         | 10 дрвца, |
| • Фотинија (Photinia red robin tree)     | 50 дрвца, |
| • Цветен пепел (Fraxinus ornus mescek)   | 70 дрвца, |
| • Багрем (Robinia pseudoacacia)          | 5 дрвца,  |



24 јануари 2025 година „Службен гласник на Општина Карпош“ број 1

- |  |           |
|--|-----------|
| • Црвена гума (Liquidambar styraciflua)    | 5 дрвца,  |
| • Црвен костен (Aesculus x carnea briotii) | 10 дрвца, |
| • Албиција (Albizia julibrissin)           | 20 дрвца, |
| • Црвена слива (Prunus cerasifera nigra)   | 5 дрвца и |
| • Келројтерија (Koelreuteria paniculata)   | 5 дрвца.  |

Овие садници беа засадени во урбаните заедници Карпош 1, Карпош 2, Карпош 3, Карпош 4, Пецо Божиновски Кочо, Владо Тасевски и Кузман Јосифовски Питу.

Реализирани средства: 999.893,00 денари

Грижата и одржувањето на овие садници ја превземаа службите на Општина Карпош.

Исто така, беа засадени и **560 украсни растенија** како дел од стратегијата за обновување на зелените површини, и тоа воглавно во парковите во кои Општина Карпош има поставено автоматски системи за наводнување, односно парковите за кои целосно го има превземено одржувањето. Се работи за 18 видови на украсни растенија, а истите беа засадени на локации во вкупно 6 урбани заедници.

Реализирани средства: 699.918,00 денари

Со засадувањето на дрвјата и украсните растенија, одржувањето на зелените површини и косењето на блоквското зеленило, Општината Карпош влијаеше на зголемување на апсорпцијата на штетните материи од воздухот, како и на намалување на РМ 10 и РМ 2,5 честичките.

### 1.3. УРБАНА ОПРЕМА

#### Одржување на урбаната опрема и одржување на детските и спортските игралишта

Како и секогаш, големо внимание беше посветено и на санирањето и заменувањето на веќе постоечката урбана опрема, како и на другите браварско-занаетчиски работи, па така извршени се следниве активности:

- Замена на кадрони на клупи за седење,
- Бојадисување на клупи за седење,
- Замена на кадрони од егзотично дрво – банкерај,
- Санирање на корпи за отпадоци,





24 јануари 2025 година „Службен гласник на Општина Карпош“ број 1

- Замена/поставување на метални или пластични столбчиња,
- Замена/поставување на се полукружни огради и огради со имитација на ковано железо,
- Замена на метални решетки за одлив,
- Замена на решетки за прозорци и друго.

Големо внимание беше посветено и на санирањето на веќе постоечките детски и спортски игралишта, па така превземени се следниве активности:

- Санација или замена на тобогани,
- Замена на оштетени седла на нишалки (дрвени и пластични),
- Замена на поцинкуван ланец за нишалки,
- Замена на седишта на клацкалки,
- Замена на конструкции за клацкалки (метални),
- Замена на кадрони од тиково дрво на клупи во детски и спортски игралишта,
- Бојадисување на клупи во детски и спортски игралишта,
- Замена на оштетена ограда од бигована мрежа на детски и спортски игралишта,
- Бојадисување на ограда на детски и спортски игралишта,
- Санација на кошаркарски конструкции,
- Замена на водоотпорни дрвени табли за кошарка,
- Замена на ПВЦ табли за кошарка,
- Замена на обрачи со мрежичка за кошарка,
- Поставување на песок за детски игралишта,
- Замена на висока ограда од унивезално пластифицирано плетиво за детски и спортски игралишта и друго.

Активности кои треба да се споменат во овој извештај, а се однесуваат на детските и спортските игралишта, се и **реконструкцијата на спортското игралиште “Сокол” во дворот на ООУ Х. Т. Карпош** (замена на плексигласот на покриените клупи за играчи, промена на дотраени рефлектори, санација на метални огради и мрежи, санација и бојадисување на дрвени даски за седење на трибините, замена на дрвената ниска ограда околу теренот – мантинелата, поставување на нови корпи за отпадоци и друго.

Се продолжи и со **реконструкција преку замена на дотраените реквизити со реквизити со метална конструкција**, а таква реконструкција беше извршена на повеќе детски игралишта.

Со замената на реквизитите на гореспоменатите детски игралишта се подобри безбедноста и сигурноста на децата од причина што старите дрвени конструкции беа дотраени и небезбедни, а исто така се намалува можноста за вандализирање на игралиштата со што финансискиот ефект на среден и долг рок ќе биде позитивен за Општината Карпош.



Реализирани средства: 6.295.181,00 денари

### Одржување на фонтаните

Извршени се и неколку интервенции и прилагодувања на режимот на работа, како и редовно одржување, замена на дотраените или вандализирани делови и чистење на **фонтаните на плоштадот Делфина во Влае, на плоштадот спроти СД Гоце Делчев (УЗ П. Б. Кочо), на платото во Карпош 3 и на плоштадот во Бардовци**. Исто така, вршено е и одржување на чешмичките за пиење вода кои се во надлежност на Општината Карпош (вкупно 11).

Реализирани средства: 1.999.966,00 денари

### Поставување на нови клупи и корпи

Во 2024 година беа набавени и поставени **44 парковски клупи за седење и набавени 25, а поставени 138 корпи за отпадоци** (113 корпи беа од јавната набавка од 2023 година), главно на барање на граѓаните, по сугестија на претставниците на урбаните заедници, како и по направен увид на вработените задолжени за урбаната опрема во Општина Карпош. Поставувањето на преостанатите 3 корпи за отпадоци ќе заврши најдоцна во февруари 2025 година.

Парковските клупи се со стандарден урбан изглед, составени од метална конструкција и дрвени кадрони за седење и потпирање, а корпите за отпадоци се изработени од висококвалитетен ПВЦ, кој е поотпорен на атмосферските влијанија и е изведен на тој начин да не може да биде злоупотребен за поставување на отпад од домаќинствата, односно во него може да се одложи само џебен отпад, што е и намената на овие корпи за отпадоци.

Реализирани средства: 800.000,00 денари  
(650.000,00 денари за клупи и 150.000,00 денари за корпи)

## 1.4. ИЗРАБОТКА И ИМПЛЕМЕНТАЦИЈА НА ЛЕАП-ОТ

### А) Изработка на ЛЕАПЗ за периодот 2025-2030 година

Оперативни завршени планирани фази за ЛЕАП 3:

- Изработка и спроведување на Анкетен прашалник;
- Од анкетниот прашалник констатирани и усвоени се 21 проблеми:

**Одредување на приоритетни проблеми според мислење на граѓаните**



24 јануари 2025 година „Службен гласник на Општина Карпош“ број 1

1	Почести контроли и поголеми казни за загадувачите
2	Отстранување на стари хаварисани возила и приколки кои ја загадуваат околината и зафаќаат паркинг простор
3	Недоволен број на корпи за отпадоци на јавна површина
4	Проблем со недоволно паркинг места
5	Намаленото осветлување во општината (во еден период од годината)
6	Загадување на воздухот од несоодветни суровини за греење
7	Недоволен број на паркови и детски игралишта
8	Потреба од изградба на енергетски ефикасни фасади на старите згради и поправка на покривите
9	Обновување на постоечкото зеленилото
10	Голем број на бездомни кучиња
11	Недостаток на велосипедски и пешачки патеки
12	Создавање на диви депонии кои се палат
13	Штетно дејство на бучава од угостителски објекти
14	Потреба од почесто чистење на улици и тротоари
15	Старите дрвја да се заменат со нови
16	Недостаток на подземни контејнери за ѓубре
17	Палење на отпад (кабли, гуми, пластика и др.)
18	Потреба од селекција на отпадот
19	Недостаток на хортикултурно уредување на зелените површини
20	Недоволно одржување и наводнување на зелените површини
21	Технички загуби на вода, диви приклучоци и нерационално користење на водата за технолошки процеси, наводнување и полевање на зелени површини со питка вода

- Определување на кординатори и членови на работни групи од вработени лица во администрацијата и членови на советот при општина Карпош;
- Составување на соработничка листа од надворешни стручни лица и заинтересирани лица;
- Подготовка на работна верзија на ЛЕАП 3 за периодот 2025-2030 година.

Активности што следат:

- Дизајнерска доработка на слики и формат на текст и лингвистичка корекција на текстот.
- Усвојување на ЛЕАП 3 од страна на Советот на Општина Карпош;



24 јануари 2025 година „Службен гласник на Општина Карпош“ број 1

- Формирање на Комисија за спроведување на ЛЕАП 3;
- Изработка на Краток едногодишен акционен план за активности и мерки во спроведување на ЛЕАП 3 за 2025 година и негово усвојување од страна на Советот на Општина Карпош;
- Реализација на активностите и мерките од Акциониот план за 2025 година.

**Б) Реализација на проектите и активностите од краткиот едногодишен Акционен план за 2024 година**

**Б.1. Поставување на систем со фотоволтаици на кровот на основното училиште “Вера Циривири - Трена”, УЗ Карпош 2**

Секторот за екологија и енергетска ефикасност изврши поставување на фотоволтаичен систем со капацитет од 40 kW на кровот на ООУ “Вера Циривири - Трена“ во населбата Карпош 2. Во случајот на ова училиште инсталирана е поголема моќност во споредба со досегашните системи монтирани во другите училишта од причина што поради геотермалните пумпи беа забележани поголеми трошоци во месеците кога училиштето се грее. На овој начин ќе се добие пристојна заштеда на електрична енергија.

Реализирани средства: 1.265.000,00 денари

**Б.2. Подигање на жива ограда (зелен ѕид) и изградба на централен тревник со поставување на систем за полевање во дворот на ООУ “Јан Амос Коменски”, УЗ Тафталице 1**

По барање на ООУ Јан Амос Коменски, а поради намалување на аерозгадувањето од улиците со кои се граничи училиштето, како и поради намалување на нивото на бучава и неовластеното прескокнување на училишната ограда, беше објавена постапка за склучување на договор за поставување на “зелен ѕид” во дворот на споменатото училиште.

Од направениот увид на лице место беше констатирано дека потребна е и целосна реконструкција на централниот тревник во дворот, како и поставување на систем за полевање на тревникот и систем капка-по-капка за живата ограда.

Договорот со изведувачот е потпишан, а деновите ќе се започне со реализација на предвидените активности, со исклучок на фрлање тревно семе, кое, поради временските услови, ќе се обави на почетокот на пролетта.

Реализирани средства: 599.156,00 денари  
(исплата по завршување на работите)



Набавка на дрон и лаптоп компјутер за мониторинг на аерозагадувањето на територија на Општина Карпош

Честата појава на палење на огнови и одлагањето на отпад на јавна површина најчесто завршува со епилогот “непознат сторител”. Во контекст на тоа, потребна е паметна контрола и мониторинг на повисоко ниво. Потребата од континуиран навремен мониторинг во животната средина на локално ниво е неопходен да се спроведе со цел да се овозможи детекција, контрола, спречување на негативни дејства и идентификација на можните сторители. Мониторингот, исто така, претставува и активна мерка во повеќе области на ЛЕАП2 на општина Карпош.

Проценка е дека нивото на мониторинг во животната средина ќе се подобри со набавка на специјализирано воздушно летало (дрон) со видео надзор (камера). Дронот треба да овозможи брз, лесен и прецизен мониторинг на животната средина на потребна локација.

Јавната набавка е во тек, а истата се спроведува по втор пат, откако на првата објава не се пријави заинтересиран економски оператор. На втората објава се пријавија две заинтересирани фирми.

Предвидени средства: 120.000,00 денари  
(реализација по предавање на опремата)

Б.4. Изработка на Зелен катастар во Општина Карпош

Во 2018 година, Законот за урбаното зеленило („Службен весник на Република Македонија“ бр. 11/18) го воспостави правниот основ за попис на урбаното зеленило во нашата држава, правејќи го ова задолжителна активност за сите општини.

Затоа, Секторот за екологија и енергетска ефикасност, во согласност со Програмата и Акцискиот План на ЛЕАП-от, започна попис на 1.800 дрвја и грмушки од зеленилото во урбаните делови на Општина Карпош за да се обезбедат податоци за состојбата на зеленилото кое е под надлежност на Општината, а ќе се придонесе кон заштита и зголемување на отпорноста на општината кон климатските промени и еколошките предизвици. Со оваа активност беше предвидено да се попишат 1.820 единки на урбаната дендрофлора, а беа реализирани 1.877 (поради заокружување на одредени локации), од кои утврдени се 727 дрвја и 1.150 грмушки, односно вкупно 80 таксони од кои 53 таксони кај дрвјата и 27 таксони кај грмушките, сите интегрирани во Зелениот катастар на град Скопје.

На тој начин Општината претставува една од ретките скопски општини и останатите локални самоуправи во државата, која е активно вклучена во ажурирањето на зеленилото, а од друга страна директно се грижи и влијае на одржливоста на Зелениот катастар на градот Скопје. Ова не



24 јануари 2025 година „Службен гласник на Општина Карпош“ број 1

подразбира само исполнување на законските обврски, туку и препознавање на придобивките и можностите од сеопфатниот зелен катастар во водењето на практиките за одржливо користење на земјиштето, зачувување на локалниот биодиверзитет и обезбедување на оптимално искористување на зелените површини, сумирани и насочени кон подобрување на квалитетот на живот на жителите на Општината Карпош.

Реализирани средства: 200.000,00 денари

#### Б.5. Изготвување на Стратегија за развој на зеленилото во Општина Карпош

Надоврзувајќи се на Зелениот катастар, кој е попис и „лична карта“ на урбаното зеленило, тој едновременно претставува основа за изработка и следење на спроведувањето на Стратегија за развој на зеленилото. Развојот на зеленилото се појавува како неопходна стратегија за поттикнување отпорна урбана средина. Ова вклучува соодветен избор на урбана дендрофлора (по локација и намена, избегнувајќи инвазивни, алергени, алохтони видови), особено со сушоотпорни видови, создавање зелени коридори или придржување до нив, инкорпорирање на одржливи практики за уредување.

Во таа насока, а во согласност со Програмата и Акцискиот План, Секторот за екологија и енергетска ефикасност утврди неопходна потреба за холистички пристап на локалните власти преку соработка со експерти за да се формулира и имплементира кохерентен план за развој на зеленилото.

Ваквите иницијативи не само што ќе придонесат во естетската привлечност на Карпош, туку и ќе играат клучна улога во ублажувањето на ефектот на урбаниот топлински остров, подобрување на квалитетот на воздухот и подобрување на целокупната благосостојба на жителите. Едновременно, Општина Карпош е првата општина која, покрај Градот Скопје, изготвува ваков тип документ.

Изготвувањето на овој стратешки документ е во тек и истиот се очекува да биде завршен до крајот на месец февруари 2025 година. За негова изработка ангажиран е Проф. д-р Бојан Симоски од Факултетот за шумарски науки, пејзажна архитектура и екоинженеринг “Ханс Ем”, по успешната соработка што општината ја имаше со професорот при изработката на Студијата за урбаната дендрофлора во 2023 година.

Реализирани средства: 300.000,00 денари

#### Б.6. Награда за најголемо количество произведен компост во општинските основни училишта



24 јануари 2025 година „Службен гласник на Општина Карпош“ број 1

Согласно Годишниот краток Акционен план за спроведување на мерки и активности дефинирани со ЛЕАП 2 за 2024 година, Секторот за екологија и енергетска ефикасност објави Јавен оглас за Награда за најголемо количество произведен компост во општинските основни училишта на територија на Општина Карпош.

На 26.12.2024 година Комисијата за евалуација составена од претставници од општинската администрација и Советот на Општина Карпош направи увид на терен на состојбата на компост во компостарите кај училиштата кои аплицираа на Јавниот оглас. По разгледување на апликациите и посетата на терен, Комисијата изврши бодување во согласност со Јавниот Оглас и констатираше 3 училишта добитници на парична награда, и тоа: I место ООУ „Братство“ (430 бода) 30.000 денари, II место ООУ „Владо Тасевски“ (420 бода) 20.000 денари и III место ООУ „Димо Хаџи Димов“ (355 бода) 15.000 денари.

Реализирани средства: 65.000,00 денари

## 1.5. ПРОЕКТНИ АКТИВНОСТИ ОД ОБЛАСТА НА ЕКОЛОГИЈАТА

### 1.5.1. Ветеринарна заштита на бездомни животни/мачки

Подносител на овој проект е Здружението за заштита на животни “Феникс петс” во соработка со Ветеринарната амбуланта “Др. Јасминка ван дер Флиер” и главната цел на истиот е ублажување на проблемот со големиот број на бездомни мачки во смисол на контрола и здравствена заштита.

Благосостојбата на бездомните животни е загрозувана поради повеќе проблеми, какш што се неухранетоста, болестите, повредите од сообраќајните несреќи и преку борба, а исто така животните се жртви на нехумани методи на убивање, како што е труењето со отров, електричен шок и давање и сурови методи на фаќање.

По безбедното фаќање и транспортирање на бездомните мачки, за нивниот третман постојат две понатамошни сценарија кои зависат од состојбата на животното. Доколку мачката е премногу стара, агресивна или беспомошна истата се заспива, додека останатите се подложуваат на стерилизирање/кастрирање, маркирање, прочистување од црви и нивна вакцинација пред да се пуштат.

Со финансиската помош од страна на Општината Карпош **третирали се 125 животни**, од кои 106 мачки и 19 мачори. За сите активности доставен е извештајот и сите пропратни документи од страна на ЗЗЖ “Феникс петс”.



Реализирани средства: 300.000,00 денари

## 1.6. СУБВЕНЦИОНИРАЊЕ НА КУПУВАЊЕ НА ВЕЛОСИПЕДИ И ЕЛЕКТРИЧНИ ТРОТИНЕТИ

Општината Карпош во текот на 2024 година реализираше активност за промоција на користењето на велосипеди и електрични тротинети како превозни средства, но и како средства за рекреација кои не ја загадуваат животната средина и околината, а воедно и придонесуваат за подобрување на здравјето на корисниците на велосипедите и тротинетите.

Акцијата започна на ден 05.02.2024 година (понеделник), за што граѓаните беа известени преку пишаните медиуми и официјалната веб страна на Општината Карпош, а заврши заклучно со 04.03.2024 (понеделник), односно до исцрпување на финансиските средства предвидени за таа намена, а по принципот “прв дојден, прв услужен”.

Купувањето на нов **велосипед** за граѓаните на Карпош беше субвенционирано со 30% од неговата вредност, но со најмногу 4.500 денари, а субвенционирани беа **142 граѓани** на Карпош, додека за **електрични тротинети** важеше исто 30% од вредноста, но најмногу до 6.000 денари, субвенционирани беа **35 граѓани**, или **вкупниот број на субвенционирани граѓани е 177**.

На овој начин, граѓаните на Општината Карпош, покрај веќе солидната инфраструктурна велосипедска мрежа, добија уште еден стимул за користење на овие алтернативни превозни средства.

Реализирани средства: 798.780,00 денари

## 2. ОДДЕЛЕНИЕ ЗА ЕНЕРГЕТСКА ЕФИКАСНОСТ

Одделението за енергетска ефикасност своето работење го темелеше на обврските и надлежностите кои ги има во следните подрачја:

- 2.1. Јавно осветлување,
- 2.2. Проекти од областа на енергетската ефикасност.

### 2.1. ЈАВНО ОСВЕТЛУВАЊЕ





## Одржување на јавното осветлување

Во текот на 2024 година одржувањето на јавното осветлување се вршеше во **два реони**:

- Реон 1 – УЗ Карпош 1, Карпош 2, Карпош 3, Карпош 4, Влае 1, Злокуќани и Бардовци;
- Реон 2 – УЗ Владо Тасевски, Тафталице 1, Тафталице 2, Кузман Јосифовски Питу, Пецо Божиновски Кочо, Влае 2 и Нерези.

Освен замена на прегорените светилки и отклонување на појавените дефекти, беше вршена и реконструкција на старите системи за јавно осветлување, што подразбира промена и на комплетната инсталација, вршење на ископи за санација на дефекти, како и заштита и бојадисување на столбовите и нивна замена каде што имаше потреба.

Реализирани средства: 9.499.064,00 денари

Најзначајната активност во 2024 година од областа на јавното осветлување е **замената на 3.674 светилки со штедливи ЛЕД светилки**. Активноста продолжи уште во тек на месецот јануари, а на терен секојдневно работеа четири екипи од фирмата – изведувач. Светилките се менуваа во сите урбани заедници во Општината Карпош. Целата операција на замена на сите 4.796 светилки на целата територија на Карпош, како и поставување на 160 командни разводни ормари со соодветна опрема и софтвер, заврши во август 2024 година.

Целосната имплементација на оваа активност ќе донесе заштеда на потрошувачката на електрична енергија од најмалку 60% (првичните пресметки покажуваат заштеда од дури 75-80%), а истовремено ќе се подобри квалитетот на осветлување и ќе се намали бројот на интервенции по појавени дефекти на терен.

Реализирани средства: 39.988.866,00 денари

Како резултат на мерките за заштеда на **потрошувачката на електрична енергија**, истата во 2024 година е сведена на очекувани рамки, а по целосната имплементација на претходно наведената активност за замена со ЛЕД осветлување (во оваа фаза се мисли на софтверското функционирање на системот) се очекува потрошувачката и трошоците за електрична енергија дополнително да се намалат.

Потрошени средства: 11.261.291,00 денари

## Нови линии за улично осветлување



текот на 2024 година беше поставено ново осветлување на повеќе локации, односно:

Локација	Број на столбови	Износ (денари)
двор на спортската сала “Партизан”, УЗ Карпош 4	22	1.271.186,00
дел ул. Сливовска, УЗ Влае 2	11	1.010.695,00
дел од ул. Лондонска, УЗ Тафталиџе 1	5	677.966,00
дел од ул. Теодосиј Синаитски, УЗ П.Б. Кочо	6	498.820,00
дел од ул. Влае, УЗ Влае 1	6	423.728,00
ул. Борка Талески, УЗ Владо Тасевски	5	465.140,00
паркинг во Средно Водно	4	254.236,00
ул. 20, МЗ Бардовци	6	423.728,00
дел од ул. Карпошево востание, УЗ Карпош 3	4	169.491,00
ул. Теодосиј Синаитски, крак 2, УЗ П. Б. Кочо	6	254.237,00

Исто така, склучен е договор со фирма – изведувач за изградба на ново осветлување на улицата 1687 во Бардовци, на која ќе бидат поставени нови 12 столбови во вредност од 760.982,00 денари, но која ќе се реализира во тек на 2025 година од причина што претходно треба да се изведат други фази, како што е поставувањето на канализациски систем, асфалтирање и сл.

## 2.2. ПРОЕКТИ ОД ОБЛАСТА НА ЕНЕРГЕТСКАТА ЕФИКАСНОСТ

### 1. Поставување на систем со фотоволтаици на објекти на основните училишта “Димо Хаџи Димов” и “Петар Поп Арсов”

Во рамките на заложбите за зголемено користење на обновливи извори на енергија, Секторот за екологија и енергетска ефикасност изврши поставување на фотоволтаични системи со капацитет од 25 kW на крововите на две општински основни училишта, односно во “Димо Хаџи Димов” во УЗ Влае 2 и “Петар Поп Арсов” во УЗ Карпош 4.

Се очекува заштедите на потрошувачка на електрична енергија во овие две училишта да бидат најмалку 40% на годишно ниво.

Реализирани средства: 1.988.465,00 денари



**2. Замена на нисконапонски табли, осигурувачи и инсталација во ООУ „Војдан Чернодрински“, УЗ Владо Тасевски**

Во ова основно училиште од безбедносни причини беа заменети старите дотраени табли со топливи осигурувачи и инсталации кои претставуваа закана за безбедноста на сите корисници, вклучително и учениците. Со извршената замена беа поставени нови автоматски осигурувачи и нова инсталација (каде што имаше потреба), со што училиштето е заштитено за подолг временски период од несакани дефекти и потенцијална опасност.

Реализирани средства: 497.942,00 денари

**3. Изработка на проектна документација за поставување на систем со фотоволтаици за сите објекти на детските градинки**

Општината Карпош се наоѓа во напредна фаза од процесот на поставување на фотоволтаични системи на објектите на основните училишта, односно од постоечките 10 основни училишта до крајот на тековната година во 7 училишта ќе има поставени од горенаведените системи. Со тоа, акцентот во наредниот период се префрла на објектите на детските градинки (12 објекти).

Со цел квалитетна стручна подготовка на тој процес, како и евентуално аплицирање за финансиски средства кај странски и домашни донаторски организации и институции, беше спроведена постапка за склучување на договор за изработка на проектна документација која ќе послужи за постигнување на крајната цел од оваа област, а тоа е инсталирани фотоволтаични системи во сите јавни објекти во надлежност на Општината Карпош.

Изработката на оваа документација е во завршна фаза, односно истата треба да заврши најдоцна до февруари.

Реализирани средства: 991.200,00 денари

**4. Изготвување на физибилити студија за воспоставување на јавно-приватно партнерство од областа на енергетската ефикасност за одржување на јавното осветлување во Општина Карпош**

Општината Карпош кон крајот на 2024 година објави јавна набавка за избор на консултантска куќа која има за задача да изработи Физибилити студија за техно-економска оправданост за формирање на ЈПП за одржување на јавното осветлување. Како најповолен понудувач беше избрана фирмата Креација, а по потпишување на Договорот беше остварена



24 јануари 2025 година „Службен гласник на Општина Карпош“ број 1

меѓусебна средба со вработените од Секторот за екологија и ЕЕ на која беа договорени понатамошните активности. Од страна на вработените беа обезбедени потребните податоци и параметри, а претставниците од консултантската фирма веќе обезбедија и сопствени информации и податоци.

Во моментот физибилити студијата е во завршна фаза (односно таа е веќе изработена), а по нејзино предавање на стручните служби во општината, како и презентирањето во Советот на Општината Карпош, истата ќе се објави на официјалната web страница на Општина Карпош.

Реализирани средства: 300.000,00 денари  
(исплата по предавање на студијата)

#### **5. Учество во проектот „SUNRISE – Prosumer Solar Energy од програмата Europäische Klimainitiative (EUKI) на Европската Унија, спроведен од Хабитат Македонија**

Проектот „Sunrise - Потрошувачи-производители на соларна енергија“ е финансиран од програмата ЕУКИ, а има за цел зголемување на употребата на обновливите извори на енергија во станбениот фонд од страна на индивидуалните сопственици/станари, следејќи го концептот на просументи/ потрошувачи-производители (произведувачи и корисници на енергија во исто време).

Во текот на 2024 година предствници од Секторот за екологија и енергетска ефикасност учествуваа на повеќе работилници организирани во рамки на проектот каде се дискутираа можностите за поставување на фотоволтаични панели во станбени згради, но и бенефитите и можностите за формирање на енергетски задруги. Покрај тоа, беа поставени и мрежно поврзани фотонапонски панели на станбена зграда кои ќе придонесат кон намалување на потрошувачката на електрична енергија во заедничките простории на зградата (ходникот).

Повеќе информации за проектот се достапни на следниот линк:  
<https://www.euki.de/en/euki-projects/sunrise-prosumer-solar-energy/>  
<https://www.facebook.com/OpstinaKarpos/posts/pfbid02R8iEhQ6SjCpoRp7j2tKT9Qmd4wUBC4DuKQUWWWRnSsPzCmFZ8i5i5G81gDgbadqPl>

#### **6. Учество во проектот „ТРАНСИТ - Одржливост и образовни аспекти на технологиите на обновливи извори на енергија и горива од обновливи извори на енергија“ (Transition to sustainable future through training and education)**

Проектот ТРАНСИТ (TRANSITION to sustainable future through training and education – TRANSIT) има за цел да обезбеди одржливи програми за обука и доусовршување за сегашните и идните генерации преку мултидисциплинарен пристап во обновлива енергија и енергетска ефикасност. Проектот е финансиран од Европската Комисија во рамки на програмата за истражување и иновации ХОРИЗОН 2020. Се спроведува во 8 Европски земји, и тоа: Англија,



Шпанија, Малта, Кипар, Хрватска, Црна Гора, Србија и Северна Македонија, преку претставници од универзитетите, индустријата, училиштата и локалните заедници. Во нашата земја проектот се спроведува од Факултетот за електротехника и информациски технологии при Универзитетот Св. Кирил и Методиј – Скопје. Општина Карпош даде поддршка и активно учество во имплементација на проектните активности како дел од Меѓународното Советодавно Тело на проектот.

Во текот на 2024 година претставници од Секторот за екологија и енергетска ефикасност учествуваа на неколку работилници како дел од Меѓународното Советодавно Тело на проектот ТРАНСИТ кои се одржаа во Скопје, а беше направено и интервју за можностите и начините за примена на мерки за енергетска ефикасност во Општина Карпош, како и информираноста за примена на овие мерки од страна на граѓаните кои живеат во општината.

Истата година се спроведе и анкета за информираноста на населението, комуникацијата и примената на мерки за енергетска ефикасност, како и вклученоста на мажите и жените, младите и постарите лица во активности поврзани со енергија и енергетска ефикасност. Линк:

<https://karpos.gov.mk/%D0%BE%D0%BF%D1%88%D1%82%D0%B8%D0%BD%D0%B0-%D0%BA%D0%B0%D1%80%D0%BF%D0%BE%D1%88-%D0%B4%D0%B5%D0%BB-%D0%BE%D0%B4-%D0%BC%D0%B5%D1%93%D1%83%D0%BD%D0%B0%D1%80%D0%BE%D0%B4%D0%BD%D0%BE%D1%82%D0%BE-%D1%81/>

#### ***7. Изработка на Техничка документација / Проект за замена на внатрешното осветлување во основните училишта и детски градинки во Општина Карпош со ново ЛЕД осветлување***

Оваа активност е предвидена согласно Програмата за енергетска ефикасност на Општина Карпош, Мерка 4 која се однесува на замена на светилки (флуо цевките) во работните простории (училници, канцеларии и простории за престој на деца од најмала возраст). Замената на стари неефикасни светилки (флуо цевки) во градинките и училиштата во надлежност на Општина Карпош е во согласност со Регулативата на Комисијата (ЕК) бр.244/2009, која ја спроведува Директивата 2005/32/EЗ на Европскиот парламент и Советот на ЕУ, според која старите и неефикасни светилки (флуо цевки) се исфрлаат од употреба поради стробоскопскиот ефект кои го предизвикуваат и е особено штетен за најмладата популација која престојува во градинките и училиштата. Со замена на светилките во објектите во надлежност на општината ќе се придонесе за подобрување на комодитетот на осветлувањето и подобрување на условите на корисниците на просторот.

Општина Карпош преку Секторот за екологија и енергетска ефикасност аплицираше на проект финансиран од Блек енд Вич Корпорација за специјални проекти (во понатамошниот текст



24 јануари 2025 година „Службен гласник на Општина Карпош“ број 1

„БВ“), корпорација од Мисури, САД, главен изведувач на проектот за Инвестиции во развој на енергетски објекти („ИДЕА“) на Агенцијата за меѓународен развој на САД („УСАИД“), за изработка на техничка документација за енергетска ефикасност на општинските основни училишта. Во текот на 2024 година се потпиша Меморандум за соработка со донаторот. Проектот ќе поддржи целосна енергетска контрола на 4 општински училишта, проектна документација и технички спецификации, како и поддршка за трансакции за подобрувања на енергетската ефикасност на јавните згради, вклучувајќи замена на системот за греење на фосилно гориво во ООУ Аврам Писевски со систем на греење на термални пумпи и негово поврзување со објектот на градинката, како и промена на внатрешно неефикасно осветлување на објектите со енергетски ефикасни ЛЕД светла соодветни за објекти во кои престојуваат и работат деца вклучително и сензори во простории каде тоа е возможно и сензори и светло со тајмер пред објектите, техничка документација за реконструкција/замена на изолација/прозори/врати/изолација на кров во објектите каде има потреба, техничка документација за фотоволтаични централи на кровни конструкции на училиштата каде има потреба, во сите избрани основни училишта, односно ООУ Владо Тасевски, ООУ Петар Поп Арсов, ООУ Димо Хаџи Димов и ООУ Аврам Писевски.

#### ***8. „Ресурсен – инфо центар“ за граѓаните на Општина Карпош во просториите на Општината во зградата на ЗЕЛС***

Ресурсниот центар за енергетска ефикасност продолжува да работи во рамки на Одделението за енергетска ефикасност во Општина Карпош, а со локација во просториите во зградата на ЗЕЛС. Нашата намера е целосно во просторот да направиме ретроспектива на сите печатени материјали (проекти, постери, брошури, денови за ЕЕ и сл.) како информативен простор за се што Општината Карпош сработила во полето на енергетската ефикасност и обновливите извори на енергија. Во текот на 2024 година се одржа состанок со претставници од општинската администрација и здружението Хабитат Македонија со цел дефинирање на можни активности на Ресурсниот центар и дефинирање на неговата одржливост и по завршување на проектот. Останува да се направи целосно адаптирање на една просторија за непречено функционирање на ресурсниот центар.

Линк: <https://youtu.be/vrDRjm9f9co?si=hGerDrdlWQJfGsOU>



24 јануари 2025 година „Службен гласник на Општина Карпош“ број 1

Врз основа на член 50, став 1, точка 3 од Законот за локалната самоуправа („Службен весник на Република Македонија“ бр.5/2002 и „Службен весник на Република Северна Македонија“ бр.202/2024), а во врска со член 75, став 1 од Статутот на Општина Карпош („Службен гласник на Општина Карпош“ бр.1/2006, 8/2013, 15/2014, 9/2019, 7/2020, 4/2021, 23/2022 и 2/2023), Градоначалникот на Општина Карпош, донесе

### РЕШЕНИЕ

за објавување на Заклучок за усвојување на Извештајот од изработка на зелен катастар во Општина Карпош

1. Се објавува Заклучок за усвојување на Извештајот од изработка на зелен катастар во Општина Карпош, донесен на шеесеттата седница на Советот на Општина Карпош, одржана на 23 јануари 2025 година.
2. Ова Решение влегува во сила со денот на донесувањето, а ќе се објави во „Службен гласник на Општина Карпош“.

Број: 11-750/16  
Датум: 24.01.2025 година  
Скопје

ГРАДОНАЧАЛНИК  
НА ОПШТИНА КАРПОШ,  
Стевчо Јакимовски, с.р.



24 јануари 2025 година „Службен гласник на Општина Карпош“ број 1

Врз основа на член 22, став 1, точка 13; член 36, став 1, точка 1 и член 62 од Законот за локалната самоуправа („Службен весник на Република Македонија“ 5/2002 и „Службен весник на Република Северна Македонија“ 202/2024), Советот на Општина Карпош на 60. седница, одржана на 23 јануари 2025 година, донесе

### **ЗАКЛУЧОК**

**за усвојување на Извештајот од изработка на зелен катастар во Општина Карпош**

1. Се усвојува Извештајот од изработка на зелен катастар во Општина Карпош.
2. Примерок од заклучокот да се достави до Секторот за екологија и енергетска ефикасност.
3. Овој заклучок влегува во сила со денот на донесувањето, а ќе се објави во „Службен гласник на Општина Карпош“.

Број 09-312/19  
Датум 23.01.2025 година  
Скопје

**ПРЕТСЕДАТЕЛ**  
**НА СОВЕТОТ НА ОПШТИНА КАРПОШ,**  
**Бранко Ристов, с.р.**



## ИЗВЕШТАЈ

Договор № 03-7833/3  
од 21.11.2024 г.

## „Изработка на зелен катастар во Општина Карпош“ Декември 2024 година



## „Изработка на зелен катастар во Општина Карпош“ Попис на 1 820 дрвја и грмушки

Изготвувачи: вонр. проф. д-р Бојан Симовски  
ас. м-р Владимир Стојановски, докторанд  
вонр. проф. д-р Иван Минчев  
проф. д-р Македонка Стојановска

Здружение на граѓани за поддршка на шумарството и животната средина „Трифор“, Скопје

СОДРЖИНА:

УРБАНАТА ДЕНДРОФЛОРА: ЗНАЧЕЊЕ И УЛОГА .....	2
ЗЕЛЕН КАТАСТАР: УЛОГА И ЗНАЧЕЊЕ.....	4
ВРСКА ПОМЕЃУ УРБАНАТА ДЕНДРОФЛОРА И ЗЕЛЕНИОТ КАТАСТАР .....	7
ЛОКАЦИИ ЗА СПРОВЕДУВАЊЕ НА ЗЕЛЕНИОТ КАТАСТАР .....	9
МЕТОДОЛОГИЈА НА ПОПИШУВАЊЕ.....	11
АНАЛИЗА НА ПОПИШАНАТА ДЕНДРОФЛОРА .....	23
ПРЕДЛОЗИ И НАСОКИ ЗА СЛЕДНИ ЧЕКОРИ .....	25
АНЕКС I: АТРИБУТНА БАЗА НА СИТЕ ПОПИШАНИ ДРВЈА .....	29
АНЕКС II: АТРИБУТНА БАЗА НА СИТЕ ПОПИШАНИ ГРМУШКИ .....	65

## УРБАНАТА ДЕНДРОФЛОРА: ЗНАЧЕЊЕ И УЛОГА

Сведоци сме дека денес сè повеќе луѓе живеат во градовите отколку во руралните средини. Урбанизацијата и понатаму продолжува да се случува дури и во многу урбанизираната Европа. Со фактот што сè повеќе граѓани избираат да живеат во градовите, така урбаната животна средина сè повеќе станува значајна. Зелените површини се виталниот дел на секој урбан конгломерат, обезбедувајќи широк спектар на еколошки, социјални, културни и економски придобивки.

Урбаната дендрофлора ги опфаќа сите дрвја, грмушки и ползавци кои се наоѓаат во градските подрачја, вклучувајќи ги и јавните и приватни простори, парковите, градините и булеварите. Тие играат клучна улога во градските екосистеми и имаат значително влијание врз квалитетот на животот на урбаното население. Екосистемските услуги што ги обезбедуваат дрвјата во градските средини се од исклучително значење од еколошки, социјален, естетски и економски аспект.

Од еколошка гледна точка, дрвјата претставуваат природни климатски регулатори. Преку создавање на сенка и процесот на транспирација, тие помагаат во намалувањето на температурата во градовите, особено во летните месеци. Ова е клучно за справување со ефектот на урбаните топлински острови, кој се јавува поради прекумерната употреба на асфалт, бетон, материјали кои апсорбираат и зрачат топлина. Според студиите на Nowak et al. (2014), урбаните дрвја можат да ја намалат температурата за до 2 °C, што значително придонесува за намалување на потребата за климатизација и ја зголемува енергетската ефикасност во зградите.

Освен тоа, урбаната дендрофлора игра важна улога во подобрување на квалитетот на воздухот. Преку процесите на фотосинтеза, дрвјата апсорбираат јаглерод диоксид (CO<sub>2</sub>) и го намалуваат количеството на штетни гасови, како што се азотните оксиди и сулфур диоксидот, кои се вообичаени загадувачи во градовите. Овие процеси не само што го намалуваат глобалното затоплување, туку и го подобруваат локалниот квалитет на воздухот. Според истражувањата на Escobedo et al. (2011), урбаните дрвја можат да апсорбираат значителни количини на загадувачи и да ја намалат концентрацијата на прашина и суспендираните честички во воздухот, што е од голема важност за здравјето на урбаното население.

Урбаната дендрофлора има и директен придонес за зачувување на биодиверзитетот во градските средини. Дрвјата обезбедуваат дом и храна за различни видови птици, инсекти и мали цицачи, со што се одржува балансот на локалниот екосистем. Според Gill *et al.* (2007), урбаните зелени површини можат да бидат важни биотопи за одредени видови особено во области каде што природните екосистеми се деградирани или ограничени.

Социјалната и естетската вредност на урбаната дендрофлора е, исто така, од големо значење. Присуството на дрвја и зелени површини има позитивен ефект врз менталното и физичкото здравје на луѓето. Според студијата на Ulrich *et al.* (1991), гледањето зелени површини може да го намали стресот и анксиозноста, како и да поттикне позитивни емоции. Луѓето кои живеат во областо со поголем број на дрвја и пракови имаат поголема веројатност да се вклучат во физичките активности, што е важно за здравјето. Дрвјата не само што ги прават урбаните пејзажи поубави, туку создаваат и поудобни и пријатни средини за живеење и работа.

Естетската вредност на зеленилото е неизмерна. Градовите со многу зелени површини и дрвја имаат поголема атрактивност и привлекуваат повеќе жители и посетители. Зелените простори го намалуваат чувството на густина и го зголемуваат чувството на простор и отвореност, што е важно за квалитетот на животот во густо населени урбани простори. Дрвјата често се користат како дел од урбаното дизајнирање за да се создадат пријатни простори за одмор, социјализација и рекреација.

На економски план, урбаната дендрофлора придонесува за намалување на трошоците за енергија. Преку сенка и регулирање на температурите, дрвјата ја намалуваат потребата за употреба на климатизациски уреди во топли месеци, што директно влијае на намалување на сметките за електрична енергија. Според истражувањата на Donovan and Butry (2009), дрвјата во урбаните средини можат да ги намалат трошоците за енергија до 30 % во одредени случаи, што е значајно од аспект на енергетска ефикасност.

Покрај тоа, присуството на зелени површини и дрвја може да ја зголеми вредноста на недвижностите. Истражувањата покажуваат дека куќите и становите кои се наоѓаат во близина на паркови и дрвореди имаат поголема пазарна вредност. Ова е особено изразено во урбани средини каде зеленилото е ограничено. Според студијата

на Sander *et al.* (2010), недвижностите во близина на зелени површини може да имаат 5 – 15 % повисока цена од слични недвижности без зеленило во непосредна близина.

Затоа урбаната дендрофлора има голема улога и претставува клучен ресурс за урбаните средини, обезбедувајќи не само еколошки, туку и значителни социјални, естетски и економски придобивки. Преку подобро планирање и управување со зелените површини, градовите можат да создадат поодржливи и попријатни средини за живот и работа, со што се подобрува општата благосостојба на граѓаните.

## ЗЕЛЕН КАТАСТАР: УЛОГА И ЗНАЧЕЊЕ

Зелениот катастар претставува современ систем за регистрирање, управување и мониторирање на зелените површини и урбаната дендрофлора во градовите. Овој систем обезбедува сеопфатна база на податоци која ги вклучува видовите, состојбата, возраста и местоположбата на сите зелени површини вклучувајќи ги дрвјата, парковите, булеварите и другите јавни зелени простори. Многумина зелениот катастар го сметаат за клучна алатка во одржливото урбано планирање и ефикасно управување со природните ресурси во градовите.

Зелениот катастар има витално значење за урбаните средини, особено во контекст на зголемена урбанизација и климатски промени. Тој овозможува локалните власти да имаат преглед на постојните зелени површини и да ја проценат нивната состојба, со што се овозможува поефикасно управување и одржување на урбаното зеленило. Според студијата на Dobbs *et al.* (2014), урбаните катастри на зелените површини играат критична улога во оптимизирањето на урбаните екосистемски услуги, вклучувајќи ги подобрувањето на квалитетот на воздухот, задржувањето на водата и обезбедувањето на биодиверзитетот во густо населени подрачја.

Една од главните улоги на зелениот катастар е овозможување на мониторирање и управување со зелените површини. Ова значи дека градските власти можат поефективно да го планираат одржувањето, сечењето или заменувањето на дрвјата, како и да преземат превентивни мерки за заштита од заболувања и штетници. Преку редовно ажурирање на податоците во катастарот, може да се следи состојбата на дрвјата, што е важно за спречување на нивната деградација или непотребна сеча.

Според Watson *et al.* (2018), регистарот на зелени површини овозможува поефикасно планирање на нивното одржување, што резултира со долговечност на зелените ресурси и заштеда на финансиски средства.

Зелениот катастар, исто така, овозможува детална анализа на потребите за нови зелени површини. Преку анализа на податоците, градските планери можат да идентификуваат кои делови на градот имаат недостаток од зеленило и каде е потребно да се планираат нови паркови, градини или дрвореди. Ова е особено важно во градовите кои се соочуваат со брз раст на населението и урбаната експанзија, каде потребата за дополнителни зелени површини станува сè поочигледна. Според Gonzalez-García *et al.* (2021), планирањето на нови зелени површини базирано на податоци од катастарот може да доведе до порамномерна распоредба на зеленилото и до подобрување на пристапот до зелени површини за сите жители на градот.

Дополнително, катастарот игра важна улога во заштита на значајните дрвја. Преку идентификација на старите, ретки или еколошки вредни дрвја, кои се од културно или историско значење, може да се обезбеди нивната заштита и да се преземат мерки за нивно одржување. Во многу градови, овие дрвја претставуваат природни споменици, а нивното зачувување е од важност за локалното културно наследство. Истражувањата покажуваат дека заштитата на старите дрвја преку зелениот катастар може да има и позитивни еколошки и едукативни придобивки за заедницата (Lafortezza *et al.*, 2013).

Од еколошка гледна точка, зелениот катастар е клучен за подобрување на урбаниот екосистем. Преку подобро управување со дрвјата и зеленилото, катастарот овозможува зачувување на природната рамнотежа во градовите. Присуството на зелени површини придонесува за намалување на урбаните топлински острови, за задржување на водата и подобрување на квалитетот на воздухот. Според студијата на Rahmna *et al.* (2020), правилно планирање на зелените површини со помош на катастарски систем може да доведе до значително намалување на загадувањето на воздухот и да помогне во борбата со климатските промени на локално ниво.

Покрај тоа, зелениот катастар придонесува за подобрување на квалитетот на животната средина. Со помош на податоците што ги нуди, можат да се планираат и

имплементираат мерки за зголемување на површините под зеленило, што директно влијае на подобрување на квалитетот на воздухот, водата и почвата во градовите. Ова исто така придонесува за намалување на стресот кај луѓето, зголемување на можностите за рекреација и подобрување на физичкото и менталното здравје на жителите. Според работата на Van den Bosch and Sang (2017), зелените површини, мапирани и управувани преку катастарски системи, можат да обезбедат повеќекратни здравствени и еколошки придобивки за населението.

Затоа зелениот катастар преставува неопходен инструмент за одржливо урбано планирање и управување со природните ресурси во градовите. Со него се овозможува ефективно управување со зелените површини, заштита на значајните дрвја и планирање на нови зелени простори, со што се подобруваат и еколошките услови и квалитетот на животот на жителите. Преку правилна имплементација и редовно ажурирање на податоците, зелениот катастар може да биде клучен за создавање на одржливи и зелени урбани средини.

Одредени урбани инфраструктури во општина Карпош претставуваат култни места не само за жителите на Општината, туку и за сите граѓани на околните општини. Забележано е и дека има недостиг на истражувања на оваа проблематика која се однесува за општина Карпош. Праксата и постојните истражувања на рамниште на државата (Стојановска, 2011, Стојанова, 2012, Стојановски 2017) покажале дека најпосетените и најискористените урбани зелени инфраструктури кај нас честопати ги занемаруваат потребите на корисниците на овој простор.

**Зелениот катастар опфаќа една од најзначајните информации за урбаната средина, а тоа е создавање т.н. лична карта на секое дрвенесто растение.** Во зависност од методологијата која се применува при спроведување на зелениот катастар, најчесто се утврдуваат дрвенестиот вид, неговата височина, дебелина и широчина на крошна, се земаат податоци (доколку постојат) за година на садење на садницата, тип на почва, додека поновите методологии предвидуваат фотографирање на единката со месторастежните услови. Сите овие податоци се внесуваат во однапред подготвени пописни формулари.

Зелениот катастар е неопходен за анализи и идни стратегии и проекти. Резултатите и мапите добиени од него ќе им овозможат на надлежните институции задолжени за урбаното зеленило да донесуваат исправни одлуки, легитимност во финансирањето, да изработат стратегија, програма за развој на урбаното зеленило и промоција на зеленилото. Зелениот катастар, понатаму, ќе поттикне дополнителни истражувања, како на пример: колкава количина на кислород произведува урбаното зеленило, колкава количина на штетни гасови се апсорбирани од урбаното зеленило, влијание врз микроклиматските фактори, опасност од инвазивни и алергени видови итн.

### **ВРСКА ПОМЕЃУ УРБАНАТА ДЕНДРОФЛОРА И ЗЕЛЕНИОТ КАТАСТАР**

Зелениот катастар не е само база на податоци, туку преставува алатака за стратешко управување со урбаната дендрофлора, која е важен дел од урбаниот екосистем. Урбаната дендрофлора, која ги опфаќа сите дрвја и други дрвенести растенија во урбаните средини, обезбедува значајни екосистемски услуги кои имаат директно влијание врз квалитетот на животот на жителите и одржливоста на градовите. Катастарот овозможува не само регистрација на дрвјата, туку и анализа на нивната функционална вредност, што вклучува придонес кон подорбување на животната средина, заштита од климатски промени и зголемување на урбаниот биодиверзитет.

Преку зелениот катастар, локалните власти можат да следат различни параметри на урбаната дендрофлора, како што се видот, висината, дебелината на единката, неговата покривност, здравјето на дрвјата, искосеноста, локацијата па се до нивната возраст но и да се анализираат екосистемските услуги што ги обезбедуваат. Една од клучните услуги што ги обезбедува урбаната дендрофлора е намалувањето на емисиите на CO<sub>2</sub> преку апсорпција на јаглерод диоксид, што е клучно во борбата против климатските промени. Истражувањата покажуваат дека урбаните дрвја имаат значителна улога во намалување на загадувањето на воздухот, што е потврдено во бројни студии за урбани екосистеми (Nowak *et al.*, 2006). Дополнителни, тие помагаат во регулирање на температурите, намалувајќи го ефектот на урбаните топлински острови преку обезбедување сенка и испраување на вода преку лисјата (Rahman *et al.*, 2020).



Зелениот катастар овозможува прецизно следење на состојбата на овие ресурси и нивните придобивки, овозможувајќи подобра организација на урбаното зеленило. Со оваа алатка може да се идентификуваат критичните делови на градот каде што е потребно засилување на зеленилото како и да се следат промените во состојбата на постојните дрвја. На пример, со помош на податоците од зелениот катастар, може да се превземата мерки за замена на исушените, целосно оштетните или заболени дрвја, што ќе овозможи континуирано одржување на урбаниот екосистем. Ова е особено важно во градовите кои се соочуваат со зголемени ризици од климатски промени, како што се покачени температури и екстремни временски услови (Gill *et al.*, 2007).

Преку системско управување со урбаната дендрофлора, зелениот катастар овозможува и зачувување на биодиверзитетот, Урбаните дрвја не само што обезбедуваат живеалишта за голем број животински видови туку истотака помагаат во одржувањето на еколошката рамнотежа во градските средини. Присуството на разновидни дрвја и растенија придонесува за привлекување на инсекти, птици и други видови, што го зголемува биодиверзитетот и го прави градот поодржлив и поприроден за живот (Alvey, 2006). Зелениот катастар овозможува мониторирање на оваа динамика и создавање на услови за одржување на разновидноста на видовите во урбаните подрачја.

Дополнително, управувањето со урбаната дендрофлора преку зелениот катастар е клучно за долгорочната одржливост на градовите. Преку рационално управување со зеленилото, катастарот помага во заштита од природните непогоди како поплави, бидејќи дрвјата и зелените површини имаат важна улога во задржувањето на водата и намалувањето на ризикот од ерозија на почвата (Stagge *et al.*, 2013). Со овозможувањето на целосен увид во состојбата на урбаното зеленило, градовите можат поефикасно да го планираат своето развојно планирање и да обезбедат подобри услови за живот на своите жители.

Урбаната дендрофлора и зелениот катастар заедно создаваат интегрирана платформа за долгорочно и одржливо управување со зелените ресурси во градовите. Тие овозможуваат ефикасно планирање на нови и зелени површини, мониторирање на состојбата на постојните дрвја и подобрување на квалитетот на животната средина. Во ерата на зголемени климатски предизвици, нивната улога е од клучно значење за намалување на ефектите на урбаните топлински острови, апсорпција на загадувачите и

заштита на биодиверзитетот. Преку имплементација на зелениот катастар, градовите можат да создадат поодржливи и зелени урбани средини кои ќе ги подобрат условите за живот на сегашните и идните генерации.

## ЛОКАЦИИ ЗА СПРОВЕДУВАЊЕ НА ЗЕЛЕНИОТ КАТАСТАР

Општината Карпош е стара скопска општина која што е формирана на 3 ноември 1976 година со Законот за формирање на општини на Град Скопје и за утврдување на нивните подрачја („Службен весник на СРМ“ бр. 8/76).

Како што се забележува, најголем дел од подрачјето на Општината го носи името Карпош (1, 2, 3 и 4), а кое е заедничко име или прекар на две значајни историски личности. Првиот е Карпош – војвода, кој во 1689 година бил водач на селското востание од Кривопаланечкиот и Кумановскиот крај и се борел против турските феудалци – паши (Карпошево востание). Вториот е народен херој на Македонија од Народноослободителната борба и партизански командант во североисточна Македонија, Христијан Тодоровски, кој со цел да не се заборави името на Карпош, го додал на своето име.

Општина Карпош се простира во централно-западниот дел на градот Скопје. Граничи со општините Бутел, Чаир, Центар, Кисела Вода, Сарај и Ѓорче Петров. Јужно се простираат северните падини на Водно, каде минува граничната линија со Општина Сопиште, која, пак, заедно со уште една гранична општина, Чучер-Сандево, не е дел од Градот Скопје.

Општина Карпош зафаќа површина од 35 квадратни километри. Општинската граница започнува од ул. „Рузвелтова“ и по должина се протега до крај на бул. „Партизански одреди“, т. е. до Porta Влае (најизразен правец на протегање).

Општината е административно поделена на 15 месни заедници, од кои 13 се урбани: Карпош 1, Карпош 2, Карпош 3, Карпош 4, Влае 1, Влае 2, Тафталице 1, Тафталице 2, Владо Тасевски, Кузман Јосифовски-Питу, Пецо Божиновски-Кочо, Нерези и Злокуќани, а две се рурални – Горно Нерези и Бардовци.

Според последниот Попис на населението, домаќинствата и становите во Република Северна Македонија од 2021 година (Државен завод за статистика, [2022](#)), во Општина Карпош живеат 63 760 жители. Во неа живее 12,11 % од вкупното население во Скопје, а 3,47 % од вкупното население во државата. Со просечен број од 2,59 члена

по домаќинство, во Општината живеат 14,36 % од вкупниот број домаќинства во Скопје.

Согласно со Договорот бр. 03-7833/3 склучен на 21.11.2024 година помеѓу Општина Карпош и Здружението на граѓани за поддршка на шумарството и животната средина „Трифор“ од Скопје (ТРИФОР) и техничката спецификација од јавната набавка, беа идентификувани, т. е. одредени приоритетни локации за попис на дрвјата и грмушките во Зелениот катастар на Општина Карпош. На 22.11.2024 година од страна на Секторот за екологија и енергетска ефикасност беше добиен и налог за работа. По добиениот налог, експертскиот тим на ТРИФОР започна со теренски активности за пописот на 1 820 дрвја и грмушки согласно со Договорот за изработка на Зелен катастар во Општина Карпош.

Во изборот на локациите на Секторот за екологија и енергетска ефикасност, како главен предуслов е посочен централното општинско подрачје, кое што не било опфатено со Изработката на зелениот катастар на Град Скопје, за да се добие една целосна т.н. заокружена површина од попишано зеленило. Поконкретно, беше договорено да се изврши детално снимање и попишување на површината, во која ќе бидат опфатени дрвенестите таксони на територијата на Општина Карпош за потегот помеѓу улиците „Московска“, „Будимпештанска“, „Томе Серафимовски“ и во замислена права линија на „Стокхолмска“ кон „Московска“ (вклучувајќи го ООУ „Братство“ до „QSI International School of Skopje“). Следствено на тоа, следеше попис на 1 820 дрвја и грмушки кои се наоѓаат на наведените локации.

Иако согласно со Договорот беа предвидени 1 820 дрвја и грмушки, на претставниците од Секторот за екологија и енергетска ефикасност од страна на ТРИФОР им беше посочено дека евозможен попис на поголем број точки поради затворање на цели површини. Така, на крајот беа попишани 1 877 дрвја и грмушки.

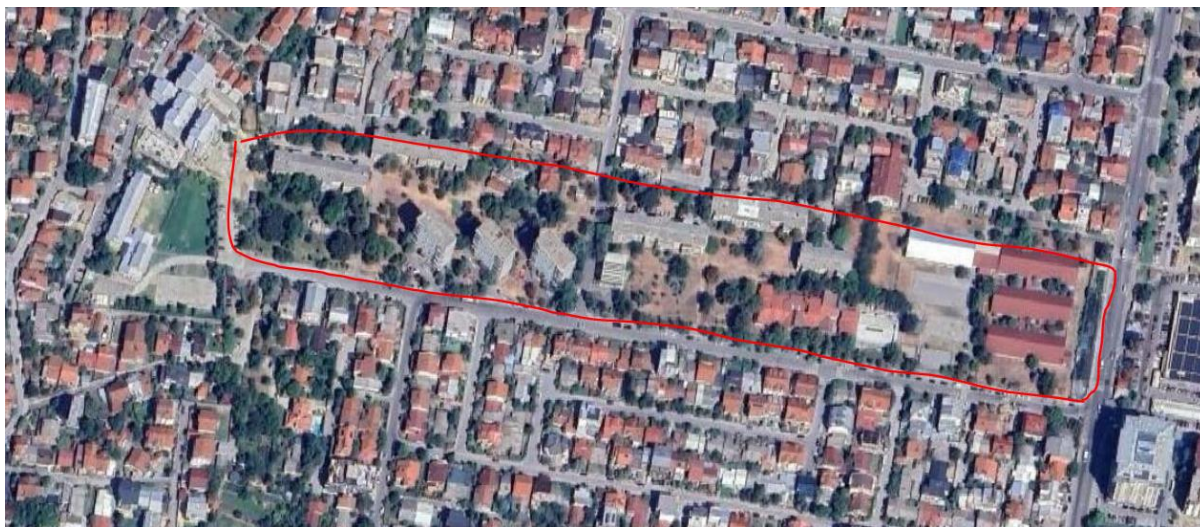

Сл. 1. Опфат за попишување на дрвјата и грмушките во рамки на изработката на Зелениот катастар во Општината Карпош

Вреди да се нагласи дека ТРИФОР во изминативе години шест години (2018, 2019, 2020, 2021, 2022, 2023 и 2024) во неколку наврати спроведе вакви активности во Скопје, Охрид и Битола, при што три активности беа направени во соработка со скопската Општина Гази Баба и Општина Битола, потоа две активности беа направени со канцеларијата на Програмата за развој на Обединетите нации (УНДП) во Скопје, две активности беа направени со скопската општина Општина Кисела Вода и една активност беше направена со Општина Охрид. Преку овие активности, ТРИФОР учествуваше во попис на повеќе од 100 000 дрвја и грмушки во нашата држава.

## МЕТОДОЛОГИЈА НА ПОПИШУВАЊЕ

Согласно со барањата на Договорот, беше планирано да се попишат **1 820 дрвја и грмушки**. Активноста беше планирана да се спроведе во периодот ноември 2024 година. Бидејќи извршувањето на предвидените задачи е зависно од временските услови, а земајќи предвид дека некои видови од ист род имаат мали разлики во морфологијата и анатомијата на растителните органи, за тимот попишувачи претставуваше дополнителен предизвик. Теба да се нагласи дека теренските активности се одвиваа во неповолни временски услови, односно на врнежливо време, што секако имаше одредено влијание во оддолжување на одредени активности при

спроведувањето на зелениот катастар. Секако, предизвикот беше прифатен и беа сите активности беа спроведени согласно со предвидените рокови.

Со цел да се заврши проектот на време, беа ангажирани 2 (два) тима со по 2 (два) попишувачи кои интензивно работеа на терен во текот пописот (сл. 2).



Сл. 2. Теренски активности

Иако беше предвидено да се попишат 1 820 дрвја и грмушки, на тимовите им беше посочено дека може да се надмине предвидената бројка доколку се јави потреба да се „затвори“ одредена површина како целина (улица, блок или дворно место на станбена целина, парк, дел од парк и сл.). **Затоа, вкупниот број** попишани дрвја и грмушки е поголем од предвидениот и изнесува **1 877 попишани единки**, од кои **727 се дрвја**, а **1 150 се грмушки**.

Процесот на пописот се изврши во четири фази:

- 1) Подготовка на карта на површината (опфатот),
- 2) Попис на урбаната дендрофлора,
- 3) Внес на попишаните дрвја и грмушки во базата на Зелениот катастар на град Скопје и
- 4) Синхронизација и операбилност на попишаните дрвја и грмушки на територијата на Општина Карпош и можностите на базата на Зелениот катастар на град Скопје.

**1) Подготовка на карта на површината (опфатот).** Како почетна база за креирање на теренските карти беа земени сателитски снимки кои беа искористени за да се направи подготвителна карта и подготвителна подлога за изработка на картата. Земајќи предвид дека кај сателитските снимки постои можност за одредени

отстапувања, дополнително се пристапи кон снимање со беспилотно летало (дрон) на зададената површина.

Целата подлога беше изработена во ГИС софтвер. За снимање на деталните точки на теренот е употребен *GPS* уред, а додека за снимање и правење на нова ортофото снимка е употребено модерно софистицирано беспилотно летало дрон *DJI Mavic Pro* (сл. 4). За компјутерска обработка на податоците и снимките земени од терен е користен *QGIS (Quantum Geographic Information System)* како главен софтвер, а користени се и други помошни програми за изведување на работите кои се наведени. Прво се изврши собирање на податоци од терен со помош на *GPS* уред, а потоа собирање атрибути (вид, дијаметар, височина, крошна, оштетувања, налегнување) на деталните точки (дрвјата и грмушките – види точка 2). Собраните податоци потоа се преработени во соодветни табели во Мајкрософт ексел и како такви се внесени во ГИС-софтверот. Откако тоа е завршено, направено е снимање на целокупниот простор кој го зафаќа опсегот на изработка во претходно направен полигон со помош на апликацијата *Dronedeploy*. Со помош на дронот направени се две- и тридимензионални снимки како и ДЕМ (дигитален елевациски модел) и покриеност на површини со дрвја и грмушки. Изработени се посебни слоеви (леери) прикажани во *GIS* формат (сл. 3). Тоа претставува компјутерска база на податоци, кои меѓу себе се поврзани. Всушност, тука се интегрираат вредностите зададени од тотална станица, сателит, *GPS*-уредот и атрибутите кои ќе се назначат. Потоа, тие врзани податоци можат многу лесно да се користат, обработуваат, издвојуваат и да се извршуваат најразлични истражувања.

Главните карактеристики кои ги поседува *GIS*-технологијата се:

- а) визуализација на податоците;
- б) поврзување на географските просторни обележја со атрибути;
- в) можност за интердисциплинарно одлучување.

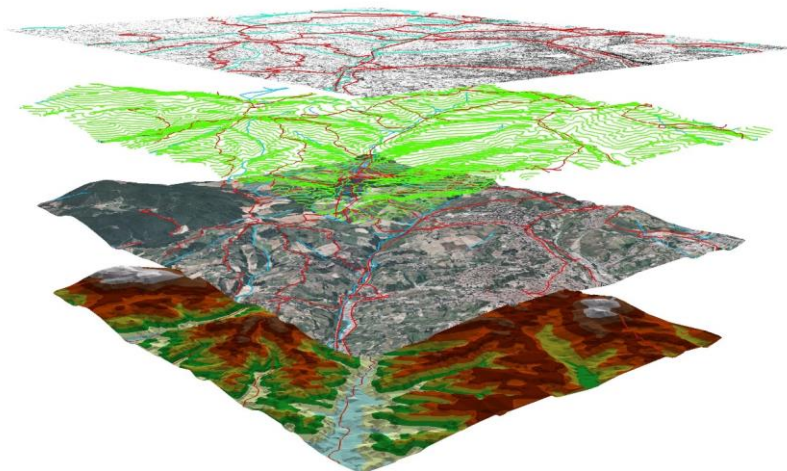

Слика 3. Преклопување на различни слоеви (*layers*)

*GIS*-технологијата овозможува и најразличен пристап кон презентацијата на добиените резултати со графикони, табели, пресеци и други визуелни презентации. Предноста на *GIS*-технологијата доаѓа од добрата визуелна страна на апликацијата. Податоците се прикажуваат во слоеви (*layer*). Секој засебен слој претставува тематска карта (сл. 3).

Користеното беспилотно летало тип *DJI Mavic Pro* (сл. 4 и 5, таб. 1) е произведен од кинеска компанија со седиште во Шенжен, Гуангдонг со производствени капацитети низ целиот свет. Познат е како производител на беспилотни летала, за фотоснимки и видеографии во воздухот. *DJI*, исто така, дизајнира и произведува камери, платформи за лет, погонски системи, стабилизатори на камера и системи за контрола на летање.

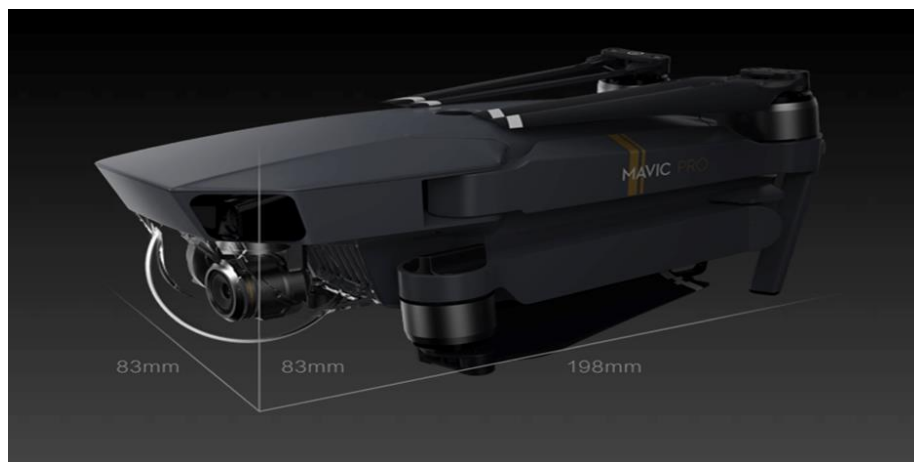

Слика 4. Беспилотно летало тип *DJI Mavic Pro*

Табела 1. Технички спецификации за беспилотното летало тип *DJI Mavic Pro*

Максимална брзина (П режим)	35 km/h 15.6 m/s
Максимална брзина (само Wi-Fi режим)	14 km/h 3.9 m/s
Празна тежина (g)	734 (without gimbal cover) 743 (with gimbal cover)
Време на летање	~27 min
Реално време на летање	21 min
Температура на управување	0 – 40 °C
Опсег (со контролор )	7 km (2.2 miles with CE controller)



Слика 5. Димензии на составните делови на дронот (во mm) DJI Mavic Pro



2) **Попис на урбаната дендрофлора.** Пописот се изврши со помош на мобилна апликација, која беше инсталирана на мобилни (паметни) телефони и таблети. Секој тим имаше по двајца попишувачи на располагање кои имаа сопствено корисничко име „USER NAME“ и лозинка, со забелешка дека за користење на апликацијата е потребна и интернет-врска.

Во продолжение, сликите бр. 6, 7, 8 и 9 накусо ги објаснуваат чекорите како се вршеше внесот на податоците регистрирани на терен.

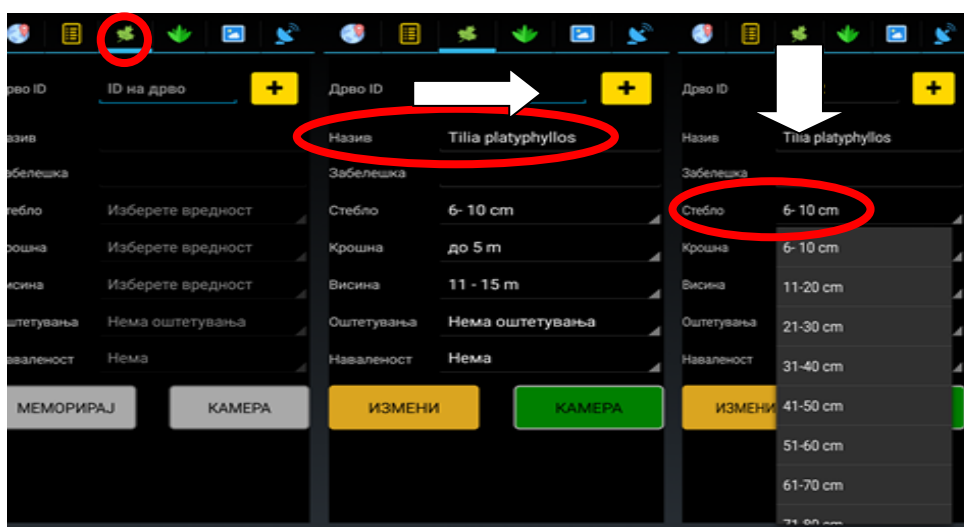

Слика 6. Внес на идентификациски број („ID“), научен назив и широчина на дебло

На слика 6 се прикажани три чекори и тоа: на првата сликичка (горе) се одредува дали е дрвје или грмушка, зависно од видовата форма и, се кликува на таа икона (во случајов е дрвје, заокружено црвено).

На втората сликичка на местото „ID на дрво“ се внесува бројот на дрвјето кое се детерминира и во делот „Назив“ се става научниот назив на дрвниот вид (во случајов е *Tilia platyphyllos*).

На третата сликичка кај делот „Стебло“ во десниот агол има паѓачко мени каде се одредува дебелината (пречникот) на деблото во см, што во дадениот случај е избрана категоријата 6 – 10 см.

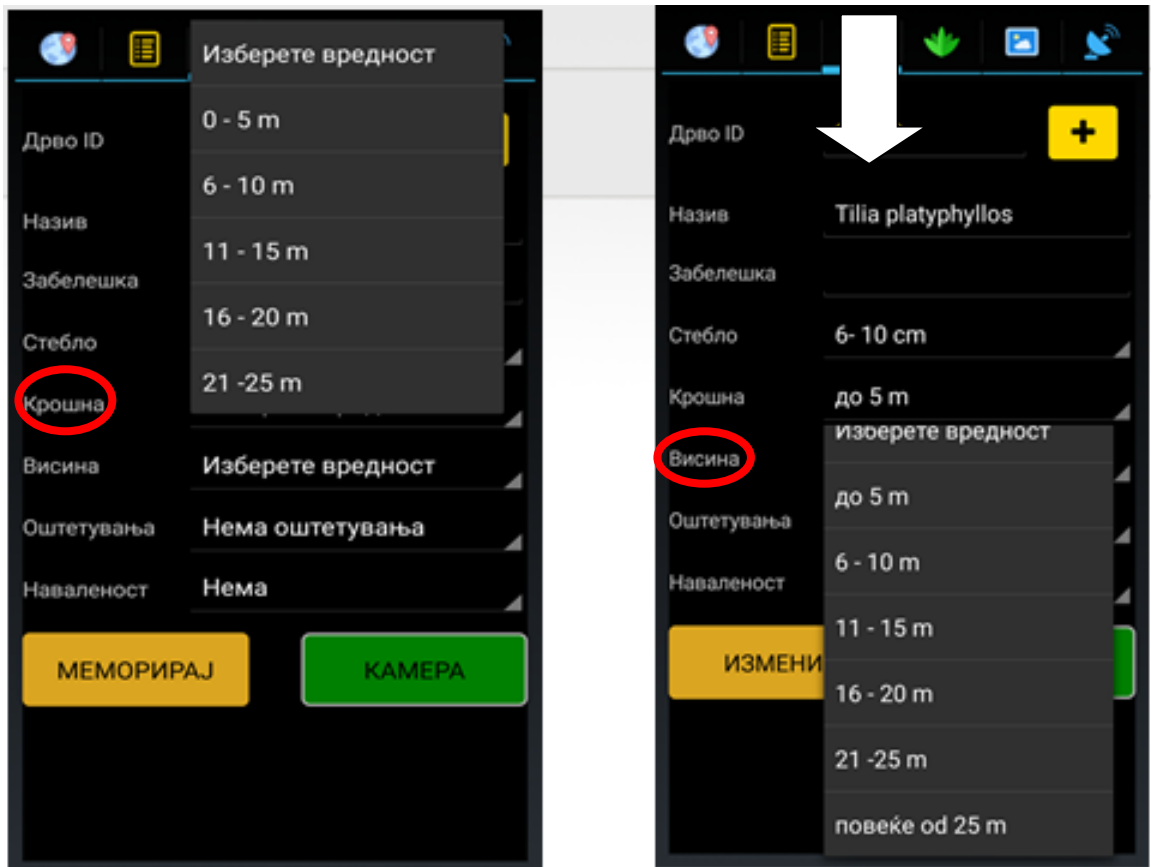

Слика 7. Внес на широчина на крошна и височина на дрвјето

На слика 7 се објаснети чекорите за внес на широчина на крошна и височина на дрвјето. Постапката е идентична со онаа за внес на пречник на дебло. Во десниот агол има идентично паѓачко мени, со разлика што податоците за широчината на крошната и височината на дрвјето се дадени во метри. Во наведениот случај, широчината на крошната е 0 – 5 m, а височината на стеблото е 11 – 15 m.

На слика 8 се наведени последните чекори кои се однесуваат за општиот надворешен изглед на дрвјето (хабитус), т.е. дали дрвјето има оштетувања и дали е навалено (искривено, закосено). Како што може да се види на првата сликичка, за оштетување на дрвјето постојат четири опции („Нема оштетувања“, „Оштетено стебло“, „Оштетена крошна“ и „Целосно оштетено“).

Во конкретниот пример, стеблото немаше никакви оштетувања. За наваленоста на дрвјето постои опција „Има“ и „Нема“, што во конкретниот случај е дека нема наваленост.

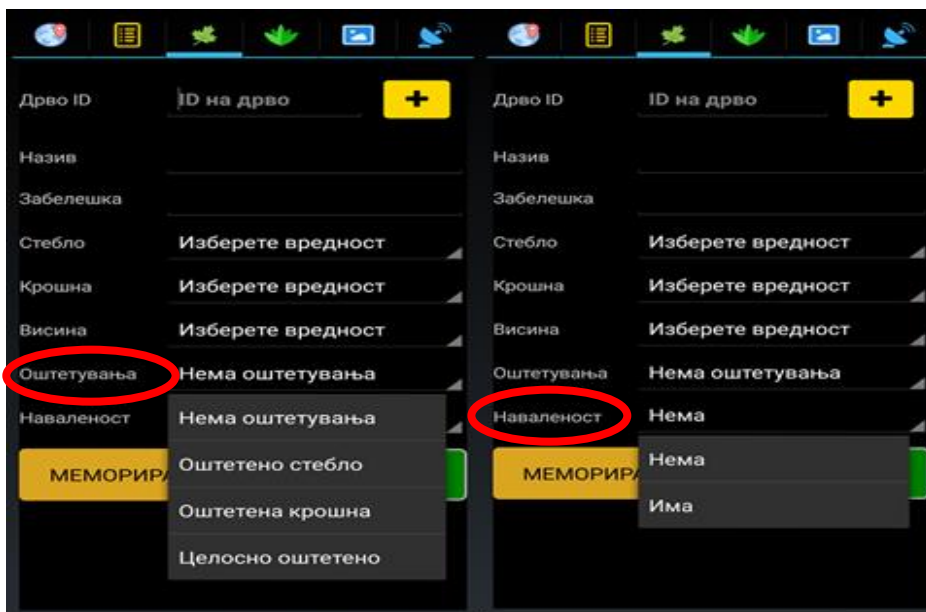

Слика 8. Внес на потенцијални оштетувања и наваленост на дрвјата

По ова, за завршување на процедурата за внес се пристапува кон опцијата „КАМЕРА“ – може да се види на слика 9 и сликичка 1: во долниот десен агол се нуди опција на мобилниот уред да се слика дрвјето, односно кое дрвје се опишува, а по сликањето се пристапува кон опцијата „МЕМОРИРАЈ“ (сликичка 2), со што предметниот примерок (дрвјето) е зачувано во базата на Зелениот катастар на град Скопје.

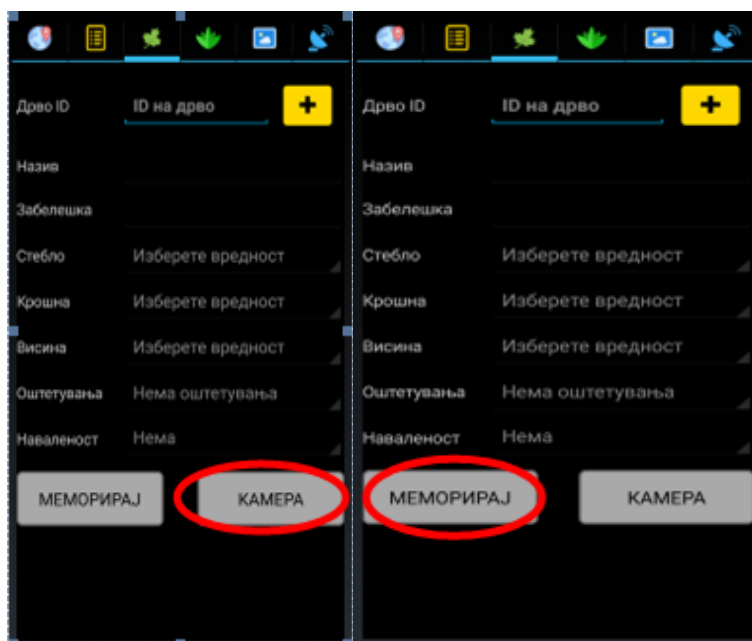

Слика 9. Фотографирање на дрвјата и меморирање во апликацијата

### 3) Внес на попишаните дрвја и грмушки во базата на Зелениот катастар на град Скопје

Паралелно со пописот на привично изготвената карта преку програмата (онлајн-платформата) *QGIS*, секое дрвје или грмушка е претставено како посебна геореференцирана точка со утврдени ГПС-координати (сл. 11, 12 и 13). Сите точки беа зачувани во два посебни документа (.shp files) во кои се содржеа координатите на секоја точка. File-овите беа поделени во две групи: еден за дрвја и друг за грмушки и како посебни се зачувани за евентуални потреби за ИТ-секторот на Град Скопје и Секторот за екологија и енергетска ефикасност на Општина Карпош. Поради комплексноста на попишаната површина и вклопувањето во една целина и операбилност на зелениот катастар, за користење беа земени броевите заокружени на цела следна десетка од последанта бројка за дрвја и грмушки од минатата година. Па така, броевите претставуваат лични карти на дрвјата и грмушките на попишаното подрачје на територијата на Општина Карпош, а согласно со дата-базата на Зелениот катастар на град Скопје.

По потпишувањето на Договорот со Општина Карпош, експертскиот тим на ТРИФОР го контактираше ИТ секторот на Град Скопје одговорен за датабазата на Зелениот катастар, за информирање и барање на почетни бројки за дрвјата и грмушките кои требаа да се попишат согласно со Договорот. Како почетен број за дрвја е доделен 109 820, а за грмушки 73 585. Според тоа, тие се почетните бројки во овој попис на 1 877 дрвја и грмушки во Општина Карпош, подоцна интегрирани во базата на Зелениот катастар на град Скопје.



Слика 10. Внес на податоците во атрибутната база на Зелениот катастар

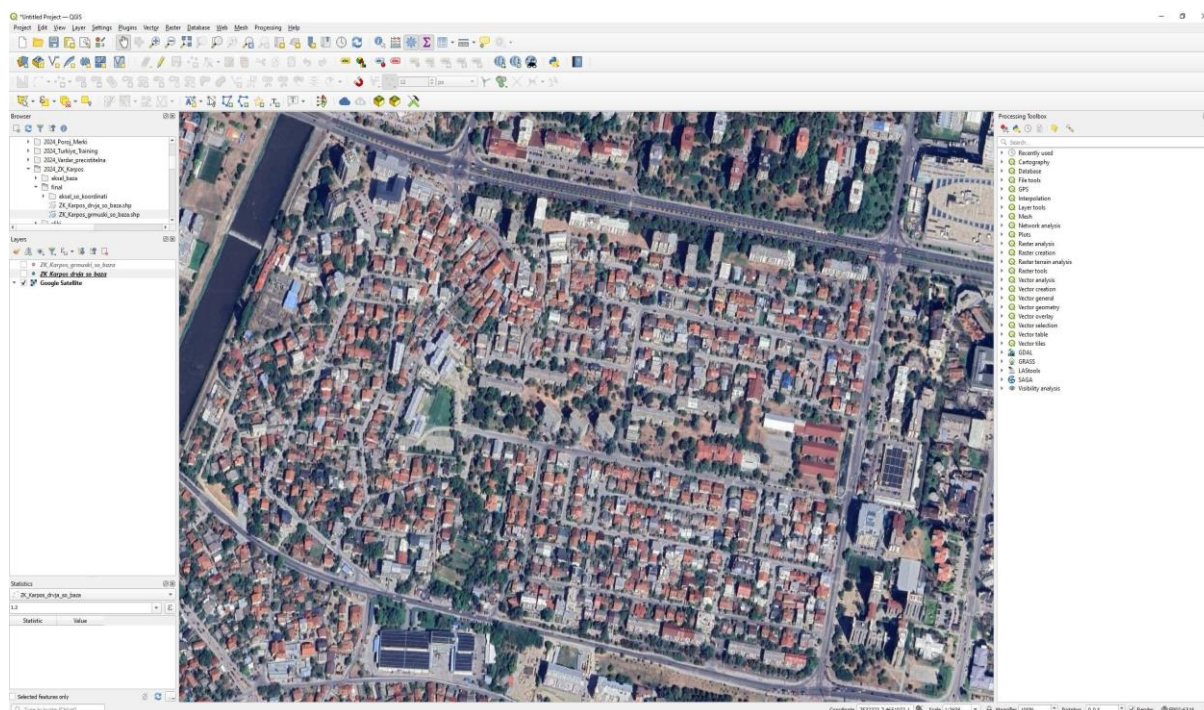

Слика 11. Приказ на површината опфатена со Зелениот катастар во Општина Карпош

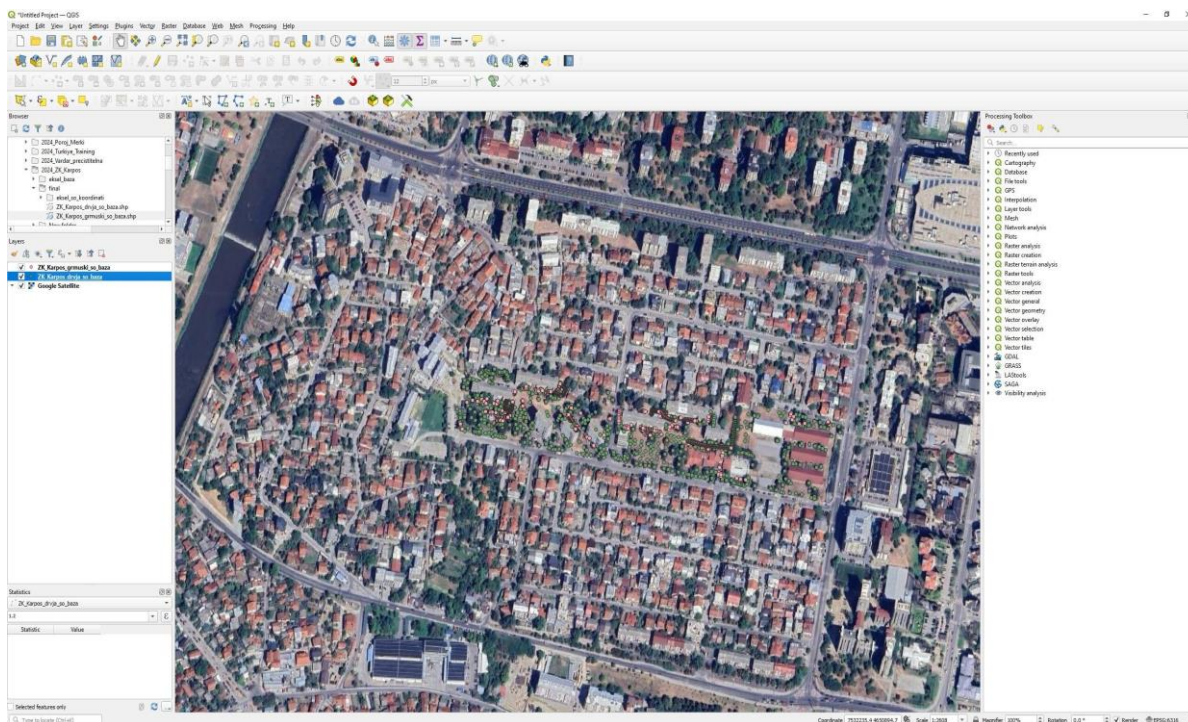

Слика 12. Приказ на површината опфатена со Зелениот катастар во Општина Карпош во која се претставени попишаните дрвја и грмушки (изработено во ГИС)



Слика 13. Извадок од опфатот со дел од попишаните и геореференцирани дрвја и грмушки во Општина Карпош

#### 4) Синхронизација и операбилност на попишаните дрвја и грмушки на територијата на Општина Карпош и можностите кои ги нуди базата на Зелениот катастар на град Скопје

Како што претходно наведовме, секоја единка (дрвје или грмушка), има свој технички број кој во себе содржи податоци за неа, но и интернет-врска до фотографијата од неа. Фотографиите се оптимизирани на одредена големина заради заштеда на простор. Исто така, за секоја единка е генерирана мала фотографија т.н. Thumbnail, која е прикажана на панелот за „Инфо“. Доколку корисникот ја притисне, таа се отвора во нов прозорец со голема фотографија. Секоја фотографија е автоматски именувана со техничкиот број на единката од Зелениот катастар на град Скопје. Системот на технички броеви е универзален систем на обележување на ваков вид елементи на терен.

Фајловите за дрвја и грмушки се во македонскиот државен координатен систем со можност да се преклопат со кој и да е ГИС слој што го поседува Општината (пр. Детални урбанистички планови и др.), регионот (Планска документација и др.) или државата (регистри, катастри и др.). Надополнување и манипулација на податоците е отворено за секого и во секое време. Податоците можат да се чуваат како фајлови или да се вметнат во просторна база на податоци по желба на Општината.



Слика 14. Приказ на функционалност на Зелениот катастар во Општина Карпош

## АНАЛИЗА НА ПОПИШАНАТА ДЕНДРОФЛОРА

Како што беше наведено претходно, со пописот беше предвидено да се попишат 1 820 единици (индивидуи), меѓутоа беа опфатени **1 877 точки**, од кои утврдени се **727 дрвја** и **1 150 грмушки**.

Во рамките на овој Извештај, накусо е разгледана и атрибутната база на попишаните дрвенести растенија (Анекс 1 и Анекс 2). Со првична анализа на атрибутната база може да се забележи дека со оваа активност беа опфатени, попишани односно утврдени 80 таксони од кои 53 таксони кај дрвјата и 27 таксони кај грмушките.

Како најзастапен род од грмушките на територијата на попишаните површини е *Ligustrum*. Имено, прасиката најчесто се среќава како дел од блоковското зеленило и тоа употребена за живи огради или бордури. Како род е одомаќинет кај нас и покрај автохтоната *L. vulgare* (прасика, калина), и останатите видови имаат голема традиција во неговата употреба. Честопати народот го поистоветува со жива ограда. 42 % од вкупниот број попишани точки во рамки на грмушките на опфатената територија припаѓаат на овој род. Со 16,8 % или 194 единици како втор најзастапен вид се среќаваат цветнодекоративните трендафили (*Rosa* spp.), а потоа со 5,2 % или 60 единици застапеност е куриката (*Euonymus* sp.). Три вида со 4,5 % и 52 единици застапени во попишаните грмушки се *Pyracantha coccinea*, *Lavandula angustifolia* и *Rosmarinus officinalis*. Интересно, последните два вида припаѓаат во групата на ароматични дрвенести растенија. При анализата на атрибутната база и за време на теренските активности, кај грмушестите растенија не беа забележани оштетувања.

Од дрвјата, најзастапен е дрвниот вид *Fraxinus angustifolia* (полски јасен) со 81 единици или 11 %. Веројатно застапеноста на полскиот јасен се должи на неговата голема примена како дрво соодветно за станбено и за улично зеленило. Како втор најзастапен вид е *Robinia pseudoacacia* (багрем) со 10 % застапеност или 73 единици, потоа со 6,6 % или 48 единици е *Gleditsia triacanthos* (гледич), следени од *Tilia tomentosa* (сребренолисна липа) со 42 единици и 5,7 % застапеност и *Acer platanoides* (млеч) со 5 % или 37 единици. За време на теренските активности, на утврдениот опфат беа идентификувани 8 дрвја со оштетувања. Од нив, кај 5 дрвја станува збор за оштетена крошна, а додека три дрвја се целосно оштетени.





График 1: Застапеност по вид (грмушки)

Кај 10 дрвја има искосеност, т. е. наваленост. Кај еден примерок е утврдено целосна исушеност (сериозно оштетување на дрвјето со ID број 110 461 и со координати X-7532622,54130837, Y-4650891,33940967, од видот *Cupressus sempervirens* (чемпрес), со следните морфолошки карактеристики: дебелина на стебло 21 – 30 cm, височина на дрвјето 6 – 10 m, со широчина на крошна до 5 m). Освен тоа, може да се заклучи дека здравствената состојба на попишаните дрвја и грмушки е солидна.

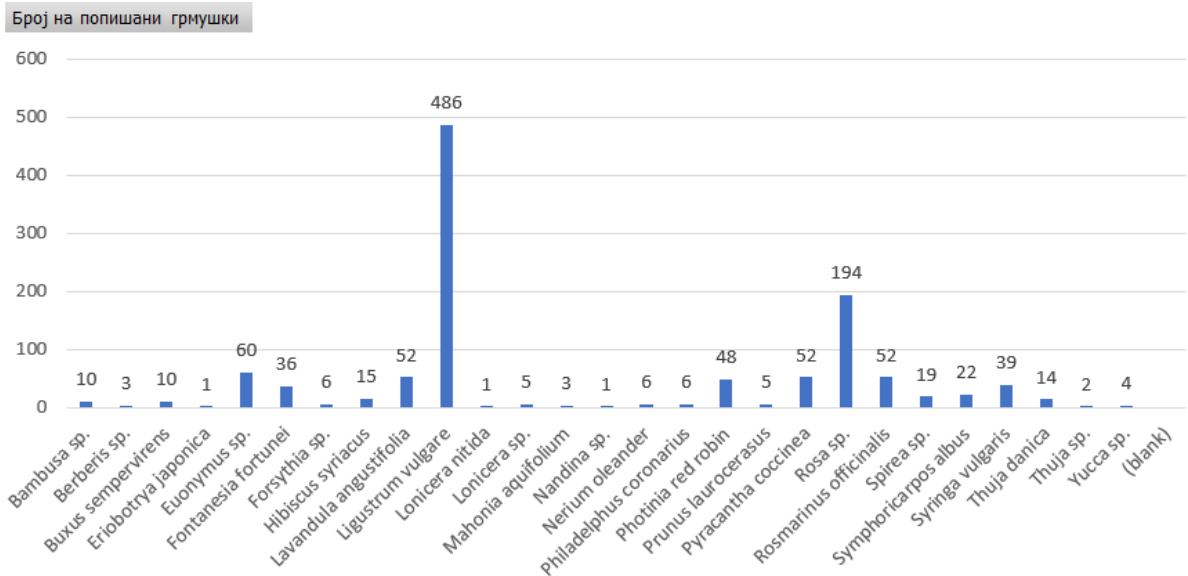

График 2: Застапеност по вид (дрвја)

## ПРЕДЛОЗИ И НАСОКИ ЗА СЛЕДНИ ЧЕКОРИ

Дрвјата и урбаните шуми се најистакнатите елементи на урбаната природа, кон тоа и поради сезонските промени и нивната големина, форма и боја. Придобивките од нив и нивната употреба може да бидат од нематеријален аспект – од психолошки и естетски, па до подобрување на урбаната клима и ублажување на загадувањето на воздухот. Историски гледано, главните придобивки од урбаните дрвја и парк-шумите се однесуваат на здравствените, естетските и рекреативните параметри во индустријализираните градови. Покрај тоа, зелените површини им помагаат на луѓето во обезбедувањето храна, сточна храна, дрво како енергенс и дрво за градба.

Денес, урбаните зелени површини и градските дрвја се важни за луѓето и преку симболизирање на лични, локални, општински и културни значења. Тие обезбедуваат естетско уживање и создаваат пријатна средина за различни активности на отворено. Урбаните шуми може да обезбедат природно искуство во средината на урбаниот живот. Исто така, постои важна едукативна вредност на урбаните шуми. Контактот со дрвјата, особено за децата, може да им помогне да научат за природата и природните процеси во антропогена средина. Урбаните дрвја и шумите, исто така, придонесуваат за атрактивен зелен градски пејзаж и на тој начин го претставуваат имиџот на градот како позитивен, природно ориентиран. Индиректно, урбаните дрвја и шуми можат да го промовираат туризмот и да го зајакнат економскиот развој. На локално ниво, дрвјата придонесуваат во подобрување на квалитетот на станбените и работните средини и нивните придобивки се одразуваат врз вредностите на имотот. Урбаните шумски површини и дрвја може да дадат повеќе придобивки кои меѓусебно се засилуваат. Рекреативните шуми, на пример, ја регулираат брзината на ветерот и го подобруваат пејзажот во близина на станбена област.

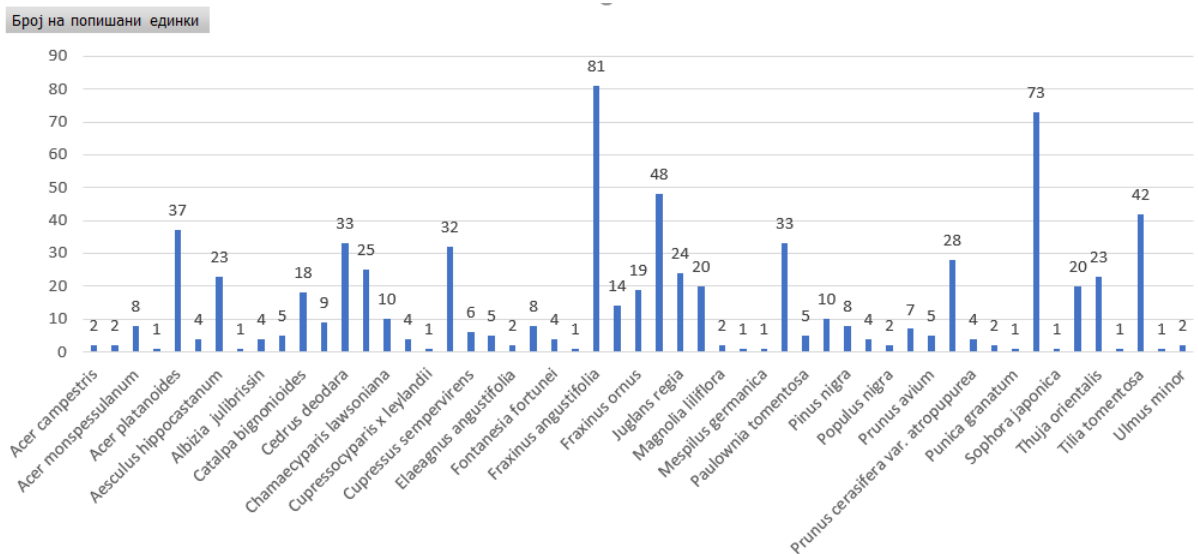
Иако овие придобивки од урбаните шуми и индивидуалните дрвја не се нови, тие сè уште не се доволно препознаени во урбаните процеси на планирање и развој. Потребно е да се обезбедат повеќе знаења за улогата на урбаните шуми и дрвјата во подобрувањето на животната средина и да се поврзат со нивните општествени функции како што се поттикнување на психичкото и физичкото здравје. Затоа, во праксата управувањето со урбаните зелени површини (паркови, парк-шуми, блоковско

зеленило, дрвореди и сл.) е предизвикувачка задача не само поради помалку поволните услови за растење, туку и поради различни, често спротивставени, барања и цели.

Поради тоа, во многу европски градови, зелениот катастар се зема како суштинска основа за правилно управување со зелените површини, преку кој ќе бидат разгледани географските и социо-културните разлики во придобивките и потребите на граѓаните во еден град.

Врз основа на сето досега изложено, можеме да заклучиме дека базата на дрвјата и грмушките (урбаната дендрофлора), т. е. Зелениот катастар има огромен број можности кои можат да се искористат. Во иднина спроведувањето на зелениот катастар треба да биде синхронизирано со одредување на идните цели и стратегии на урбаното зеленило на територијата на Општина Карпош односно која (сакаме) да биде примарната улога на урбаното зеленило.

Од она што го воочивме на терен е дека на опишаните локации кои беа предмет на попишување беше забележано неодамнешно дополнување со единки, т. е. на одредени локации имаше свежо садени нови единки на дрвја и грмушки. Па, така, согласно со Законот за урбано зеленило („Службен весник на РМ“ бр. 11/18) и од Законот за изменување и дополнување на Законот за урбано зеленило („Службен весник на РСМ“ бр. 42/20), член 12 став 2 точка 7 се вели дека општината „воспоставува и ажурира Зелен катастар, достапен за јавноста“ се потенцира потребата од **ажурирање на овие активности**. За таа цел, пожелно е и се препорачува во идните планирања на следни фази на хортикултурни активности (садење), **тие видови (дрвја и грмушки) да бидат земени предвид, т. е. да бидат ажурирани и интегрирани** во базата на Зелениот катастар на град Скопје. Со ова се покажува дека **Општина Карпош е активно вклучена во ажурирањето на зеленилото**, а од друга страна директно се грижи и влијае на **одржливоста** на Зелениот катастар на град Скопје.

Исто така, нашата анализа покажа и потреба од дополнителни истражувања за одредување на соодветни видови дрвја и грмушки за урбано озеленување по локации. За попрецизен пристап предлагаме дополнителни анализи за (микро)локација и намена на видовите во соработка со академските кругови. Влијанијата од воздушни струења, снег, мраз кај видови кои се високи повеќе од 15 m со оние кои се високи 5 m се различни, како и оние кои растат во погуст склоп и оние кои се поединечни, оние кои

се на рабови и оние кои се во средина на парковите. Нормално, негативните влијанија на ветрот, со кршење, оштетување и навалување на дрвјата е поголемо кај повисоките дрвја, најмладите и постарите дрвја, индивидуални и оние кои се почетна гранична линија и служат како заштита од силни воздушни струења за други дрвја, објекти итн.

Најважни фактори на влијание се, секако, **дендроеколошките карактеристики на видовите** во однос на абиотските и биотските влијанија. Дел од видовите се подложни на кршливост од атмосферски влијанија, а тоа може да претставува опасност за движењето на граѓаните и учесниците во сообраќајот доколку не се засадени на соодветна локација или несоодветно се одгледуваат. Други, пак, не трпат засена, а трети не поднесуваат сушни и непроветрени простори. Понатаму, некои видови дрвја се соодветни за дрвореди, авени, а некои, пак, за средишно булеварско зеленило, додека, пак, некои се одлични како дел од блоковско зеленило. Некои се декоративни во група, а некои поединечно и како солитери во паркови. **И не сите од нив подеднакво го „прочистуваат“ воздухот**, односно подеднакво го врзуваат CO<sub>2</sub> од атмосферата и другите полутанти, а за возврат да испуштаат кислород преку физиолошките процеси и транспортот на вода низ растителните органи.

Во процесот на попишување на дрвја и грмушки на територија на Општина Карпош предвидени со опфатот, беа идентификувани 53 таксони во категоријата дрвја (Анекс 1) и 27 таксони во категоријата грмушки (Анекс 2). Поверојатно е дека пониските таксони (вариетети, форми и култивари) уште повеќе ќе го зголемат ова урбано растително богатство. Но, помеѓу нив може да има **видови со инвазивни карактеристики** кои се наоѓаат на релевантните европски и светски листи и може да претставуваат закана за околната автохтона растителност. Впрочем, Општина Карпош, поради своите географско-климатски карактеристики, нуди одлична можност за избор на алохтони (странски), но и еколошки прилагодени **автохтони украсни дрвенести растенија**. Со употребата на вакви видови со сигурност ќе се намалат трошоците за нивно одржување и нега. Исто така, една од поплаките на граѓаните се и **алергените видови дрвенести растенија** кои предизвикуваат проблеми на одреден процент граѓани врз нивната здравствена состојба (алергии на полен, плод итн.). Тие видови треба да се идентификуваат и да се направи една сериозна анализа, за да се утврдат насоките за понатамошно дејствување за заштита на здравјето на граѓаните.

Конечно, како на секоја урбана средина, така и на Општина Карпош ѝ е потребен правилен избор на **видови соодветни на локацијата и намената**, заснован врз нивните **дендроеколошки и декоративни морфолошки карактеристики**, за што се потребни подробни истражувања и анализи, а вклучувањето во ажурирањето на базата на Зелениот катастар на град Скопје е одлична појдовна точка за реализација на зачувување и унапредување на градското зеленило на локално ниво.

## Анекс I: Атрибутна база на сите попишани дрвја

Податоци за попишани дрвја на територија на општина Карпош внесени во базата на Зелениот катастар на Градот Скопје (2024 година)									
ID број	Координати		Латински назив на дрвјето	Дијаметар на пречник	Висина на дрвјето	Ширина на крошна	Оштетување	Искосеност	Забелешка
	X	Y							
109820	7532142,83222749	4650919,93190462	<i>Prunus persica</i>	6- 10 cm	0 - 5 m	до 5 m	Оштетена крошна		
109821	7532143,12411937	4650924,99322502	<i>Fraxinus ornus</i>	31-40 cm	6 - 10 m	6 - 10 m			
109822	7532143,03135404	4650928,15532005	<i>Malus sylvestris</i>	до 5 cm	0 - 5 m	до 5 m			
109823	7532141,76623977	4650929,73091944	<i>Fraxinus ornus</i>	11-20 cm	0 - 5 m	до 5 m		Има	
109824	7532141,61768054	4650934,26310384	<i>Robinia pseudoacacia</i>	до 5 cm	0 - 5 m	до 5 m			
109825	7532141,29226716	4650935,6314894	<i>Robinia pseudoacacia</i>	до 5 cm	0 - 5 m	до 5 m			
109826	7532142,25243351	4650935,1220915	<i>Robinia pseudoacacia</i>	до 5 cm	0 - 5 m	до 5 m			
109827	7532142,10175448	4650940,25831878	<i>Robinia pseudoacacia</i>	31-40 cm	6 - 10 m	до 5 m			
109828	7532141,96829782	4650941,5419474	<i>Robinia pseudoacacia</i>	до 5 cm	0 - 5 m	до 5 m			
109829	7532141,63714401	4650944,19453252	<i>Robinia pseudoacacia</i>	до 5 cm	0 - 5 m	до 5 m			
109830	7532137,4079798	4650947,42899897	<i>Platanus orientalis</i>	41-50 cm	6 - 10 m	6 - 10 m			
109830	7532146,77304873	4650976,95875701	<i>Platanus orientalis</i>	41-50 cm	6 - 10 m	6 - 10 m			
109831	7532152,47471212	4650974,88276372	<i>Tilia tomentosa</i>	41-50 cm	6 - 10 m	до 5 m			
109832	7532148,21941454	4650985,59238428	<i>Tilia tomentosa</i>	31-40 cm	6 - 10 m	до 5 m			
109833	7532155,79969519	4650987,72776931	<i>Tilia tomentosa</i>	41-50 cm	6 - 10 m	до 5 m			
109834	7532153,35002563	4650982,07597836	<i>Tilia tomentosa</i>	41-50 cm	6 - 10 m	до 5 m			

109836	7532155,58372968	4650964,05503746	Prunus armeniaca	до 5 см	0 - 5 м	до 5 м			
109837	7532152,89458465	4650952,16479718	Aesculus hippocastanum	51-60 см	6 - 10 м	6 - 10 м			
109838	7532156,92485737	4650947,18642935	Aesculus hippocastanum	41-50 см	6 - 10 м	6 - 10 м			
109839	7532163,413617	4650942,7846902	Celtis australis	51-60 см	6 - 10 м	до 5 м			
109840	7532158,59353151	4650935,6927646	Celtis australis	71-80 см	6 - 10 м	до 5 м			
109841	7532164,16610269	4650931,75828609	Celtis australis	21-30 см	6 - 10 м	до 5 м			
109842	7532148,5928303	4650939,23036078	Robinia pseudoacacia	11-20 см	0 - 5 м	до 5 м			
109843	7532148,53642511	4650936,11914782	Robinia pseudoacacia	11-20 см	0 - 5 м	до 5 м			
109844	7532148,68851054	4650917,83114965	Prunus armeniaca	до 5 см	0 - 5 м	до 5 м			
109845	7532153,10106252	4650921,71601341	Juglans regia	6- 10 см	0 - 5 м	до 5 м			
109846	7532162,82727817	4650916,66885098	Robinia pseudoacacia	21-30 см	0 - 5 м	до 5 м		Има	
109847	7532165,78345464	4650916,02217437	Robinia pseudoacacia	21-30 см	0 - 5 м	до 5 м			
109848	7532168,24953629	4650914,90194862	Robinia pseudoacacia	31-40 см	0 - 5 м	до 5 м			
109849	7532170,64825636	4650913,12152156	Robinia pseudoacacia	11-20 см	0 - 5 м	до 5 м			
109850	7532170,6423513	4650914,44129667	Cydonia oblonga	6- 10 см	0 - 5 м	до 5 м			
109851	7532171,6183237	4650916,33109428	Cydonia oblonga	6- 10 см	0 - 5 м	до 5 м			
109852	7532169,57792713	4650916,60477958	Cydonia oblonga	6- 10 см	0 - 5 м	до 5 м			
109853	7532172,72269256	4650920,95534119	Juglans regia	до 5 см	0 - 5 м	до 5 м			
109854	7532170,37952683	4650926,03552	Tilia tomentosa	41-50 см	6 - 10 м	6 - 10 м			
109855	7532173,37142503	4650933,11927272	Tilia tomentosa	41-50 см	6 - 10 м	6 - 10 м			
109856	7532171,65308029	4650939,99340638	Tilia tomentosa	31-40 см	6 - 10 м	6 - 10 м			

109857	7532177,9452559	4650932,38556838	Tilia tomentosa	31-40 cm	6 - 10 m	6 - 10 m			
109858	7532177,89308236	4650928,33165861	Prunus cerasifera var. atropupurea	6- 10 cm	0 - 5 m	6 - 10 m			
109860	7532178,19487278	4650939,45705117	Prunus cerasifera var. atropupurea	11-20 cm	0 - 5 m	до 5 m			
109861	7532178,67062118	4650943,13577052	Prunus cerasifera var. atropupurea	11-20 cm	0 - 5 m	до 5 m			
109862	7532176,35023922	4650943,12538612	Picea abies	11-20 cm	0 - 5 m	до 5 m	Целосно оштетено		
109859	7532177,85469061	4650936,91019711	Prunus cerasifera var. atropupurea	6- 10 cm	0 - 5 m	до 5 m			
109863	7532165,97666511	4650962,59136158	Tilia tomentosa	51-60 cm	0 - 5 m	до 5 m			
109864	7532167,98326975	4650965,50429078	Juglans regia	6- 10 cm	0 - 5 m	до 5 m			
109865	7532169,19317699	4650961,20271138	Juglans regia	6- 10 cm	0 - 5 m	до 5 m			
109866	7532166,82854762	4650954,24738295	Mespilus germanica	до 5 cm	0 - 5 m	до 5 m			
109867	7532170,8871277	4650958,86643772	Fraxinus angustifolia	6- 10 cm	0 - 5 m	до 5 m			
109868	7532171,74245451	4650955,83193707	Fraxinus angustifolia	21-30 cm	0 - 5 m	до 5 m			
109869	7532174,58349842	4650953,64470689	Acer monspessulanum	6- 10 cm	до 5 m	до 5 m			
109870	7532175,15857546	4650952,93167518	Acer monspessulanum	6- 10 cm	до 5 m	6 - 10 m			
109871	7532175,79983818	4650954,46798445	Acer monspessulanum	6- 10 cm	0 - 5 m	до 5 m			
109872	7532174,73142378	4650954,66766191	Acer monspessulanum	6- 10 cm	0 - 5 m	до 5 m			
109873	7532173,70067697	4650954,96973739	Acer monspessulanum	6- 10 cm	0 - 5 m	до 5 m			
109874	7532174,7645167	4650955,79233237	Acer monspessulanum	6- 10 cm	0 - 5 m	до 5 m			



109875	7532175,68935175	4650953,59854091	Acer monspessulanum	6- 10 cm	0 - 5 m	до 5 m			
109876	7532178,83618552	4650954,14596722	Acer monspessulanum	21-30 cm	0 - 5 m	до 5 m			
109877	7532173,94309719	4650965,22737121	Tilia tomentosa	61-70 cm	11 - 15 m	6 - 10 m			
109878	7532183,52659505	4650962,84490459	Tilia tomentosa	61-70 cm	11 - 15 m	6 - 10 m			
109879	7532190,41559512	4650956,20601098	Thuja orientalis	11-20 cm	0 - 5 m	до 5 m			
109880	7532189,68129705	4650951,8572912	Thuja orientalis	11-20 cm	0 - 5 m	до 5 m			
109881	7532186,05966488	4650952,64953049	Thuja orientalis	11-20 cm	0 - 5 m	до 5 m			
109882	7532187,73601655	4650948,61477237	Thuja orientalis	11-20 cm	до 5 m	до 5 m			
109883	7532194,59381222	4650948,94864598	Celtis australis	11-20 cm	0 - 5 m	до 5 m			
109884	7532194,75225525	4650947,23139386	Celtis australis	11-20 cm	0 - 5 m	до 5 m			
109885	7532199,91242138	4650956,34959247	Chamaecyparis lawsoniana	11-20 cm	0 - 5 m	до 5 m			
109886	7532203,07772833	4650956,46482549	Chamaecyparis lawsoniana	11-20 cm	0 - 5 m	до 5 m			
109887	7532203,98539945	4650955,76149496	Chamaecyparis lawsoniana	11-20 cm	0 - 5 m	до 5 m			
109888	7532203,17754481	4650951,00821798	Celtis australis	61-70 cm	6 - 10 m	6 - 10 m			
109889	7532201,89842796	4650950,4972062	Celtis australis	41-50 cm	6 - 10 m	6 - 10 m			
109890	7532207,00719888	4650954,25918188	Picea abies	6- 10 cm	0 - 5 m	до 5 m			
109891	7532209,13898282	4650949,51907283	Juglans regia	11-20 cm	0 - 5 m	до 5 m			
109892	7532199,35171224	4650946,3071554	Fraxinus angustifolia	41-50 cm	6 - 10 m	6 - 10 m			
109893	7532196,85671323	4650940,93898929	Juglans regia	41-50 cm	6 - 10 m	6 - 10 m		Има	

109894	7532195,92763045	4650937,85637644	Koelreuteria paniculata	6- 10 cm	0 - 5 m	до 5 m			
109895	7532201,59055889	4650937,50372871	Prunus cerasifera	6- 10 cm	0 - 5 m	до 5 m			
109896	7532202,74257021	4650937,28843274	Tilia tomentosa	6- 10 cm	0 - 5 m	до 5 m			
109897	7532204,22377475	4650937,00112623	Koelreuteria paniculata	6- 10 cm	0 - 5 m	до 5 m			
109898	7532206,14346477	4650936,71578415	Koelreuteria paniculata	6- 10 cm	0 - 5 m	до 5 m			
109899	7532205,03704783	4650938,98886902	Acer platanoides	6- 10 cm	0 - 5 m	6 - 10 m			
109900	7532207,18552585	4650936,57348157	Koelreuteria paniculata	31-40 cm	0 - 5 m	6 - 10 m			
109901	7532209,77932703	4650936,27475299	Acer platanoides	21-30 cm	0 - 5 m	до 5 m			
109902	7532215,58884534	4650935,15632861	Acer platanoides	31-40 cm	0 - 5 m	до 5 m			
109903	7532219,36322723	4650938,12572597	Catalpa bignonioides	21-30 cm	0 - 5 m	до 5 m			
109904	7532222,61785351	4650949,59043831	Catalpa bignonioides	11-20 cm	0 - 5 m	до 5 m			
109905	7532216,50630304	4650945,50010274	Acer platanoides	61-70 cm	6 - 10 m	до 5 m			
109906	7532215,01982376	4650954,45039645	Tilia tomentosa	51-60 cm	6 - 10 m	до 5 m			
109907	7532213,12239051	4650947,51641505	Pinus nigra	21-30 cm	0 - 5 m	до 5 m			
109908	7532211,38731083	4650950,463513	Tilia tomentosa	6- 10 cm	0 - 5 m	до 5 m			
109909	7532216,62584547	4650949,56358666	Cydonia oblonga	6- 10 cm	0 - 5 m	до 5 m			
109910	7532216,19353124	4650948,58944228	Koelreuteria paniculata	6- 10 cm	0 - 5 m	до 5 m			
109911	7532190,58635166	4650981,97370558	Koelreuteria paniculata	до 5 cm	0 - 5 m	до 5 m			
109912	7532188,76854952	4650981,96556716	Koelreuteria paniculata	до 5 cm	0 - 5 m	до 5 m			
109913	7532186,55615297	4650983,08720144	Morus alba	11-20 cm	0 - 5 m	до 5 m			
109914	7532184,9315571	4650983,42809468	Morus alba	11-20 cm	0 - 5 m	до 5 m			

109915	7532166,47233483	4650986,1768046	Prunus armeniaca	11-20 cm	0 - 5 m	до 5 m			
109916	7532160,33122812	4650987,24197436	Koelreuteria paniculata	11-20 cm	0 - 5 m	до 5 m			
109917	7532161,19679807	4650986,94597942	Ficus carica	6- 10 cm	0 - 5 m	до 5 m			
109918	7532171,92429663	4650993,84034533	Robinia pseudoacacia	31-40 cm	6 - 10 m	до 5 m			
109919	7532171,50309787	4650992,97333673	Robinia pseudoacacia	6- 10 cm	0 - 5 m	до 5 m			
109920	7532171,29094202	4650994,67268589	Robinia pseudoacacia	6- 10 cm	0 - 5 m	до 5 m			
109921	7532173,07869292	4650997,42310228	Robinia pseudoacacia	6- 10 cm	0 - 5 m	до 5 m			
109922	7532173,89712998	4650997,37191629	Robinia pseudoacacia	до 5 cm	0 - 5 m	до 5 m			
109923	7532173,40057011	4650998,63120604	Robinia pseudoacacia	6- 10 cm	0 - 5 m	до 5 m			
109924	7532172,29772955	4650998,24233278	Robinia pseudoacacia	6- 10 cm	0 - 5 m	до 5 m			
109925	7532174,67146676	4650998,03356144	Robinia pseudoacacia	до 5 cm	0 - 5 m	до 5 m			
109926	7532172,30337425	4650996,98084626	Robinia pseudoacacia	до 5 cm	0 - 5 m	до 5 m			
109927	7532173,08311062	4650996,43585197	Robinia pseudoacacia	до 5 cm	0 - 5 m	до 5 m			
109928	7532178,51672161	4650998,10561823	Robinia pseudoacacia	до 5 cm	0 - 5 m	до 5 m			
109929	7532178,2220444	4650996,64974403	Robinia pseudoacacia	до 5 cm	0 - 5 m	до 5 m			
109930	7532178,60702625	4650996,53019043	Robinia pseudoacacia	до 5 cm	0 - 5 m	до 5 m			
109931	7532178,20987843	4650994,31511511	Robinia pseudoacacia	до 5 cm	0 - 5 m	до 5 m			
109932	7532178,2587702	4650993,49671691	Robinia pseudoacacia	6- 10 cm	0 - 5 m	до 5 m			
109933	7532176,65934384	4650988,41907723	Robinia pseudoacacia	до 5 cm	0 - 5 m	до 5 m			
109934	7532175,54950786	4650990,17563774	Robinia pseudoacacia	11-20 cm	0 - 5 m	до 5 m			
109935	7532174,31786383	4650990,73836072	Robinia pseudoacacia	11-20 cm	0 - 5 m	до 5 m			

109936	7532180,42776437	4650998,72098892	Robinia pseudoacacia	31-40 cm	6 - 10 m	до 5 m			
109937	7532183,86203905	4650998,45224353	Robinia pseudoacacia	31-40 cm	6 - 10 m	до 5 m			
109938	7532183,87577405	4650995,38383819	Robinia pseudoacacia	31-40 cm	6 - 10 m	6 - 10 m			
109939	7532181,07138987	4650996,96234243	Robinia pseudoacacia	до 5 cm	0 - 5 m	до 5 m			
109940	7532181,28966196	4650995,54273291	Robinia pseudoacacia	до 5 cm	0 - 5 m	до 5 m			
109941	7532180,36563367	4650993,66342295	Robinia pseudoacacia	до 5 cm	0 - 5 m	до 5 m			
109942	7532179,64207456	4650994,34206602	Robinia pseudoacacia	до 5 cm	0 - 5 m	до 5 m			
109943	7532179,7334524	4650992,86506506	Robinia pseudoacacia	до 5 cm	0 - 5 m	до 5 m			
109944	7532180,62603418	4650992,30082543	Robinia pseudoacacia	до 5 cm	0 - 5 m	до 5 m			
109945	7532179,09415021	4650993,6577322	Robinia pseudoacacia	до 5 cm	0 - 5 m	до 5 m			
109946	7532186,49512787	4650988,25729577	Robinia pseudoacacia	21-30 cm	6 - 10 m	до 5 m			
109947	7532189,11773234	4650987,75670939	Robinia pseudoacacia	31-40 cm	6 - 10 m	до 5 m			
109948	7532188,78069133	4650989,87769923	Robinia pseudoacacia	21-30 cm	6 - 10 m	до 5 m			
109949	7532189,11345575	4650989,26526615	Robinia pseudoacacia	до 5 cm	0 - 5 m	до 5 m			
109950	7532188,46614197	4650989,19290551	Robinia pseudoacacia	до 5 cm	0 - 5 m	до 5 m			
109951	7532188,48062144	4650995,13912406	Robinia pseudoacacia	31-40 cm	6 - 10 m	до 5 m			
109952	7532190,26813006	4650994,59867195	Juglans regia	21-30 cm	6 - 10 m	до 5 m		Има	
109953	7532192,35774344	4651001,33906491	Fraxinus angustifolia	31-40 cm	6 - 10 m	до 5 m			
109954	7532198,2447035	4650997,83829924	Robinia pseudoacacia	до 5 cm	0 - 5 m	до 5 m			
109955	7532197,71024253	4650994,60910694	Robinia pseudoacacia	до 5 cm	0 - 5 m	до 5 m			
109956	7532198,43362685	4650993,36691532	Robinia pseudoacacia	до 5 cm	0 - 5 m	до 5 m			

109957	7532200,16810462	4650992,63874649	Robinia pseudoacacia	до 5 см	0 - 5 м	до 5 м			
109958	7532202,27930227	4650992,64820194	Robinia pseudoacacia	6- 10 см	0 - 5 м	до 5 м			
109959	7532203,41250303	4650994,18176114	Robinia pseudoacacia	до 5 см	0 - 5 м	до 5 м			
109960	7532202,60619133	4650995,0839178	Robinia pseudoacacia	до 5 см	0 - 5 м	до 5 м			
109961	7532203,74573056	4650995,20224279	Robinia pseudoacacia	до 5 см	0 - 5 м	до 5 м			
109962	7532202,39988902	4650994,00739417	Robinia pseudoacacia	до 5 см	0 - 5 м	до 5 м			
109963	7532204,1707591	4650994,58143097	Robinia pseudoacacia	до 5 см	0 - 5 м	до 5 м			
109964	7532200,44491101	4650996,82916365	Prunus cerasifera	31-40 см	6 - 10 м	до 5 м			
109965	7532201,66915138	4650996,89125715	Prunus cerasifera	31-40 см	6 - 10 м	до 5 м			
109967	7532199,05405658	4650996,25682963	Prunus cerasifera	до 5 см	0 - 5 м	до 5 м			
109968	7532200,02824933	4650995,58186646	Prunus cerasifera	до 5 см	0 - 5 м	до 5 м			
109969	7532201,2969957	4650995,13466466	Prunus cerasifera	до 5 см	0 - 5 м	до 5 м			
109970	7532201,88382061	4650996,09967152	Prunus cerasifera	до 5 см	0 - 5 м	до 5 м			
109971	7532200,78042063	4650997,34016083	Prunus cerasifera	до 5 см	0 - 5 м	до 5 м			
109972	7532203,11184962	4650996,85329874	Robinia pseudoacacia	11-20 см	6 - 10 м	6 - 10 м			
109973	7532203,38787693	4650996,40239902	Robinia pseudoacacia	11-20 см	6 - 10 м	6 - 10 м			
109974	7532205,28608132	4650996,12831634	Morus alba	до 5 см	0 - 5 м	до 5 м			
109975	7532204,9883439	4650996,72041126	Morus alba	до 5 см	0 - 5 м	до 5 м			
109976	7532212,17003763	4650986,9344076	Robinia pseudoacacia	21-30 см	6 - 10 м	до 5 м			
109977	7532213,71089711	4650987,26780925	Robinia pseudoacacia	21-30 см	6 - 10 м	до 5 м			
109978	7532212,64928527	4650988,6778777	Robinia pseudoacacia	21-30 см	6 - 10 м	до 5 м		Има	

109979	7532212,79846982	4650991,61702857	Robinia pseudoacacia	до 5 cm	0 - 5 m	до 5 m			
109980	7532211,39485067	4650996,88912523	Robinia pseudoacacia	21-30 cm	6 - 10 m	до 5 m		Има	
109981	7532211,23640177	4650996,01775387	Robinia pseudoacacia	21-30 cm	6 - 10 m	до 5 m			
109982	7532210,42441044	4650996,06853244	Robinia pseudoacacia	до 5 cm	0 - 5 m	до 5 m			
109983	7532210,21199978	4650994,10860781	Robinia pseudoacacia	до 5 cm	0 - 5 m	до 5 m			
109984	7532207,66788034	4650995,88233242	Robinia pseudoacacia	6- 10 cm	0 - 5 m	до 5 m			
109986	7532215,34044371	4650925,71551677	Koelreuteria paniculata	21-30 cm	6 - 10 m	до 5 m			
109987	7532204,5001224	4650922,6511853	Celtis australis	61-70 cm	6 - 10 m	до 5 m			
109988	7532203,74478394	4650925,67472299	Acer platanoides	6- 10 cm	0 - 5 m	до 5 m			
109989	7532197,68567516	4650927,01642835	Acer platanoides	11-20 cm	0 - 5 m	до 5 m			
109990	7532202,59657246	4650926,93953664	Koelreuteria paniculata	6- 10 cm	0 - 5 m	до 5 m			
109991	7532200,65500316	4650925,97427355	Koelreuteria paniculata	6- 10 cm	0 - 5 m	до 5 m			
109992	7532201,49212785	4650926,62884852	Ficus carica	6- 10 cm	0 - 5 m	до 5 m			
109993	7532204,168473	4650927,0713007	Celtis australis	6- 10 cm	0 - 5 m	до 5 m			
109994	7532193,36555235	4650927,82667744	Juglans regia	6- 10 cm	0 - 5 m	до 5 m			
109995	7532193,04094705	4650925,81244945	Ficus carica	6- 10 cm	0 - 5 m	до 5 m			
109996	7532189,09481052	4650925,42204584	Acer platanoides	31-40 cm	6 - 10 m	6 - 10 m			
109997	7532184,47743461	4650925,92320623	Acer platanoides	21-30 cm	6 - 10 m	6 - 10 m	Целосно оштетено		
109998	7532189,45345818	4650919,83261107	Juglans regia	6- 10 cm	0 - 5 m	до 5 m			
109999	7532179,70714477	4650914,97493765	Juglans regia	6- 10 cm	0 - 5 m	до 5 m			

110000	7532187,78080058	4650914,01736736	Juglans regia	6- 10 cm	0 - 5 m	до 5 m			
110001	7532184,46615735	4650915,18366061	Acer platanoides	11-20 cm	0 - 5 m	до 5 m			
110002	7532190,80449452	4650910,26359027	Fraxinus angustifolia	31-40 cm	6 - 10 m	до 5 m			
110003	7532193,90775899	4650911,81121171	Fraxinus angustifolia	21-30 cm	6 - 10 m	до 5 m			
110004	7532197,8844239	4650910,88417551	Juglans regia	6- 10 cm	0 - 5 m	до 5 m			
110005	7532201,7150835	4650909,96241372	Fraxinus ornus	6- 10 cm	0 - 5 m	до 5 m			
110006	7532205,36169943	4650909,6348785	Fraxinus ornus	6- 10 cm	0 - 5 m	до 5 m			
110007	7532208,62132762	4650909,45189168	Fraxinus ornus	6- 10 cm	0 - 5 m	до 5 m			
110008	7532237,70368643	4650902,43894945	Fraxinus angustifolia	31-40 cm	6 - 10 m	до 5 m			
110009	7532245,94311161	4650901,36904917	Fraxinus angustifolia	31-40 cm	6 - 10 m	до 5 m			
110010	7532258,65353879	4650897,9492034	Fraxinus angustifolia	21-30 cm	6 - 10 m	до 5 m			
110011	7532239,43516267	4650911,49170404	Picea abies	21-30 cm	6 - 10 m	до 5 m			
110012	7532243,56036806	4650913,85117171	Platanus orientalis	31-40 cm	6 - 10 m	до 5 m			
110013	7532249,30417959	4650921,05499248	Cupressus arizonica	41-50 cm	6 - 10 m	до 5 m			
110014	7532246,53022797	4650922,8654143	Cupressus arizonica	31-40 cm	6 - 10 m	до 5 m			
110015	7532246,15886195	4650925,84329751	Cupressus arizonica	21-30 cm	6 - 10 m	до 5 m			
110016	7532247,47505122	4650928,07614519	Cupressus arizonica	31-40 cm	6 - 10 m	до 5 m			
110017	7532249,18941407	4650928,81238008	Cupressus arizonica	21-30 cm	6 - 10 m	до 5 m			
110018	7532236,13890938	4650921,40270476	Aesculus hippocastanum	51-60 cm	6 - 10 m	до 5 m			
110019	7532231,28011659	4650924,48475251	Aesculus hippocastanum	51-60 cm	6 - 10 m	до 5 m			
110020	7532224,5206693	4650926,3758924	Aesculus hippocastanum	61-70 cm	6 - 10 m	до 5 m			

110021	7532226,08372051	4650920,89376215	Aesculus hippocastanum	61-70 cm	6 - 10 m	до 5 m			
110022	7532223,43838295	4650914,49781857	Aesculus hippocastanum	41-50 cm	6 - 10 m	до 5 m			
110023	7532223,93862031	4650934,14790058	Tilia tomentosa	21-30 cm	0 - 5 m	до 5 m			
110024	7532225,6839406	4650938,73547949	Tilia tomentosa	21-30 cm	0 - 5 m	до 5 m			
110025	7532226,9818832	4650942,56411245	Tilia tomentosa	21-30 cm	0 - 5 m	до 5 m			
110026	7532231,04192843	4650947,26189272	Tilia tomentosa	21-30 cm	0 - 5 m	до 5 m			
110027	7532236,33656292	4650936,31622861	Tilia tomentosa	21-30 cm	0 - 5 m	до 5 m			
110028	7532239,19092565	4650930,3030424	Tilia tomentosa	21-30 cm	0 - 5 m	до 5 m			
110029	7532231,1096409	4650939,02401835	Fraxinus angustifolia	11-20 cm	0 - 5 m	до 5 m			
110030	7532231,49079245	4650932,131251	Catalpa bignonioides	6- 10 cm	0 - 5 m	до 5 m			
110031	7532233,04359266	4650942,05458985	Fraxinus ornus	11-20 cm	0 - 5 m	до 5 m			
110032	7532240,44467518	4650935,68347157	Tilia cordata	11-20 cm	0 - 5 m	до 5 m			
110033	7532238,80588527	4650940,97455822	Catalpa bignonioides	21-30 cm	0 - 5 m	до 5 m			
110034	7532236,44659258	4650946,38854611	Catalpa bignonioides	21-30 cm	0 - 5 m	до 5 m		Има	
110035	7532234,52241015	4650951,88371277	Catalpa bignonioides	21-30 cm	0 - 5 m	до 5 m			
110036	7532245,72577611	4650955,93604693	Chamaecyparis lawsoniana	21-30 cm	0 - 5 m	до 5 m	Оштетена крошна		
110037	7532244,79034711	4650956,16359381	Celtis australis	21-30 cm	0 - 5 m	до 5 m			
110038	7532246,41047252	4650961,82145878	Tilia tomentosa	21-30 cm	0 - 5 m	до 5 m			
110039	7532257,82709875	4650960,33387223	Tilia tomentosa	21-30 cm	0 - 5 m	до 5 m			
110040	7532269,29539023	4650956,61551139	Tilia tomentosa	31-40 cm	0 - 5 m	до 5 m			



110043	7532281,60402102	4650924,73266822	Acer dasycarpum	31-40 cm	6 - 10 m	до 5 m			
110042	7532271,99457609	4650938,54616246	Catalpa bignonioides	11-20 cm	0 - 5 m	до 5 m			
110043	7532270,59076617	4650943,21039881	Acer dasycarpum	31-40 cm	6 - 10 m	до 5 m			
110044	7532282,85783339	4650908,02240963	Aesculus hippocastanum	41-50 cm	6 - 10 m	6 - 10 m			
110045	7532275,8762528	4650902,13018905	Fraxinus ornus	21-30 cm	0 - 5 m	до 5 m			
110046	7532269,41413361	4650900,59108836	Aesculus hippocastanum	31-40 cm	6 - 10 m	до 5 m			
110047	7532274,23996093	4650894,50895287	Cedrus atlantica	21-30 cm	6 - 10 m	до 5 m			
110048	7532277,0363359	4650897,83434364	Cedrus atlantica	31-40 cm	6 - 10 m	6 - 10 m			
110049	7532279,50101535	4650892,78271458	Fraxinus angustifolia	41-50 cm	6 - 10 m	6 - 10 m			
110050	7532283,11883843	4650893,00659423	Fraxinus angustifolia	31-40 cm	6 - 10 m	6 - 10 m			
110051	7532288,23407671	4650893,17642343	Fraxinus angustifolia	31-40 cm	6 - 10 m	6 - 10 m			
110052	7532293,242005	4650892,28670313	Aesculus hippocastanum	31-40 cm	6 - 10 m	6 - 10 m			
110053	7532294,14232585	4650911,39836327	Prunus armeniaca	21-30 cm	0 - 5 m	до 5 m			
110054	7532298,15560419	4650905,53029643	Fraxinus angustifolia	21-30 cm	0 - 5 m	до 5 m			
110055	7532299,9760283	4650902,65318899	Fraxinus angustifolia	11-20 cm	0 - 5 m	до 5 m			
110056	7532300,32486533	4650901,23489844	Morus alba	31-40 cm	6 - 10 m	до 5 m			
110057	7532302,87382529	4650897,22701726	Fraxinus angustifolia	21-30 cm	6 - 10 m	до 5 m			
110058	7532305,75080271	4650898,93050107	Fraxinus angustifolia	11-20 cm	0 - 5 m	до 5 m			
110059	7532318,33607478	4650903,19538564	betula pendula	21-30 cm	0 - 5 m	до 5 m			
110060	7532325,01675914	4650895,7249553	Platanus orientalis	11-20 cm	0 - 5 m	до 5 m			
110061	7532329,43880464	4650891,74988856	Aesculus hippocastanum	31-40 cm	6 - 10 m	до 5 m			

110062	7532335,16279062	4650885,21766056	Fraxinus angustifolia	31-40 cm	6 - 10 m	до 5 m			
110063	7532329,69327724	4650885,11383781	Fraxinus angustifolia	21-30 cm	6 - 10 m	до 5 m			
110064	7532323,5773351	4650886,53945619	Fraxinus angustifolia	31-40 cm	6 - 10 m	до 5 m			
110065	7532315,05892821	4650887,65016371	Fraxinus angustifolia	31-40 cm	6 - 10 m	до 5 m			
110066	7532313,33311718	4650918,35949123	Prunus avium	до 5 cm	0 - 5 m	до 5 m			
110067	7532312,08395163	4650919,54005977	Prunus avium	до 5 cm	0 - 5 m	до 5 m			
110068	7532315,14210987	4650918,86193936	Corylus avellana	6- 10 cm	0 - 5 m	до 5 m			
110069	7532313,70442045	4650921,32672892	Corylus avellana	6- 10 cm	0 - 5 m	до 5 m			
110070	7532315,3870792	4650920,69825529	Corylus avellana	6- 10 cm	0 - 5 m	до 5 m			
110071	7532308,13767154	4650923,79861782	Prunus avium	21-30 cm	0 - 5 m	до 5 m			
110072	7532312,43924914	4650927,4756074	Prunus avium	6- 10 cm	0 - 5 m	до 5 m			
110073	7532312,99712195	4650923,19741551	Prunus avium	6- 10 cm	0 - 5 m	до 5 m			
110074	7532315,86162335	4650923,51983157	Aesculus hippocastanum	11-20 cm	0 - 5 m	до 5 m			
110075	7532309,60374393	4650928,88430945	Prunus cerasifera	до 5 cm	0 - 5 m	до 5 m			
110076	7532308,31619516	4650930,61029476	betula pendula	61-70 cm	6 - 10 m	до 5 m			
110077	7532303,1640528	4650933,84079303	betula pendula	41-50 cm	6 - 10 m	до 5 m			
110078	7532308,10652183	4650935,14041263	Prunus cerasifera	11-20 cm	0 - 5 m	до 5 m			
110079	7532306,02720147	4650932,71420605	Morus alba	до 5 cm	0 - 5 m	до 5 m			
110080	7532304,39426038	4650931,52251734	Prunus cerasifera	до 5 cm	0 - 5 m	до 5 m			
110081	7532299,18529057	4650935,58837546	Acer platanoides	до 5 cm	0 - 5 m	до 5 m			
110082	7532297,74387732	4650934,18027226	Fraxinus ornus	до 5 cm	0 - 5 m	до 5 m			

110083	7532292,9413936	4650933,62355732	Fraxinus ornus	21-30 cm	6 - 10 m	до 5 m			
110084	7532286,5886458	4650931,6626738	Cedrus deodara	21-30 cm	6 - 10 m	до 5 m			
110085	7532287,7325593	4650934,68765899	Cedrus deodara	61-70 cm	6 - 10 m	до 5 m			
110086	7532289,98078451	4650938,54886128	Cedrus deodara	41-50 cm	6 - 10 m	6 - 10 m			
110087	7532287,55588721	4650949,00333088	Acer platanoides	31-40 cm	6 - 10 m	до 5 m			
110088	7532297,05260326	4650944,13412216	Acer platanoides	21-30 cm	6 - 10 m	до 5 m			
110089	7532298,54152994	4650948,16874782	Chamaecyparis lawsoniana	51-60 cm	6 - 10 m	до 5 m			
110090	7532304,76491871	4650942,97966396	Chamaecyparis lawsoniana	31-40 cm	6 - 10 m	до 5 m			
110091	7532302,6295871	4650951,37949119	Chamaecyparis lawsoniana	21-30 cm	6 - 10 m	до 5 m			
110092	7532306,68596573	4650952,83922184	Chamaecyparis lawsoniana	21-30 cm	6 - 10 m	до 5 m			
110093	7532308,2236488	4650947,52724481	Chamaecyparis lawsoniana	41-50 cm	6 - 10 m	до 5 m			
110094	7532312,26155233	4650947,96555316	Fraxinus angustifolia	21-30 cm	6 - 10 m	до 5 m			
110095	7532317,03435853	4650952,90374779	Morus alba	51-60 cm	11 - 15 m	6 - 10 m			
110096	7532293,84925639	4650973,28553451	Albizia julibrissin	31-40 cm	6 - 10 m	6 - 10 m			
110097	7532295,52263765	4650966,23738558	Acer platanoides	21-30 cm	6 - 10 m	6 - 10 m			
110098	7532289,53303574	4650968,03940609	Acer platanoides	31-40 cm	6 - 10 m	6 - 10 m			
110099	7532291,50397068	4650969,98657239	Morus alba	до 5 cm	0 - 5 m	до 5 m			
110100	7532287,90074772	4650961,03423838	Acer platanoides	21-30 cm	0 - 5 m	до 5 m			

110101	7532285,78725536	4650969,03960936	Koelreuteria paniculata	до 5 cm	0 - 5 m	до 5 m			
110102	7532283,7643058	4650966,79423554	Cedrus deodara	41-50 cm	6 - 10 m	до 5 m			
110103	7532282,48320113	4650961,50129334	Cedrus deodara	31-40 cm	6 - 10 m	до 5 m			
110104	7532278,56077931	4650962,21494207	Cedrus deodara	21-30 cm	6 - 10 m	до 5 m			
110105	7532276,18678569	4650964,65242541	Cedrus deodara	21-30 cm	6 - 10 m	до 5 m			
110106	7532275,36696697	4650969,13134315	Fraxinus ornus	61-70 cm	6 - 10 m	6 - 10 m			
110107	7532270,56982437	4650968,66889973	Morus alba	до 5 cm	0 - 5 m	до 5 m			
110108	7532269,71004016	4650968,31856724	Morus alba	до 5 cm	0 - 5 m	до 5 m			
110109	7532269,84707364	4650973,27143764	Ficus carica	до 5 cm	0 - 5 m	до 5 m			
110111	7532265,28436409	4650970,06185062	Cupressus arizonica	6- 10 cm	0 - 5 m	до 5 m			
110112	7532264,62067856	4650970,19743668	Cupressus arizonica	6- 10 cm	0 - 5 m	до 5 m			
110113	7532263,66372891	4650970,23198322	Cupressus arizonica	6- 10 cm	0 - 5 m	до 5 m			
110114	7532262,91985835	4650970,53790412	Cupressus arizonica	6- 10 cm	0 - 5 m	до 5 m			
110115	7532262,12832545	4650970,51066587	Cupressus arizonica	6- 10 cm	0 - 5 m	до 5 m			
110117	7532264,11938188	4650970,10390719	Cupressus arizonica	6- 10 cm	0 - 5 m	до 5 m			
110116	7532261,54684371	4650970,58747127	Cupressus arizonica	6- 10 cm	0 - 5 m	до 5 m			
110118	7532260,80196396	4650970,83761551	Cupressus arizonica	6- 10 cm	0 - 5 m	до 5 m			
110119	7532260,30369526	4650970,91141693	Cupressus arizonica	6- 10 cm	0 - 5 m	до 5 m			
110120	7532259,92901293	4650973,2132893	Prunus armeniaca	6- 10 cm	0 - 5 m	до 5 m			
110121	7532260,38359328	4650968,50121389	Fraxinus angustifolia	71-80 cm	6 - 10 m	6 - 10 m			
110122	7532254,26312975	4650969,48567484	Koelreuteria paniculata	6- 10 cm	0 - 5 m	до 5 m			

110123	7532248,98199833	4650967,89483167	Catalpa bignonioides	21-30 cm	0 - 5 m	до 5 m			
110124	7532243,30728396	4650969,03287646	Koelreuteria paniculata	6- 10 cm	0 - 5 m	до 5 m			
110125	7532241,80174374	4650974,76281169	Koelreuteria paniculata	11-20 cm	0 - 5 m	до 5 m			
110126	7532243,33388923	4650976,48745003	Prunus cerasifera	6- 10 cm	0 - 5 m	до 5 m			
110127	7532241,42310529	4650976,16948993	Celtis australis	до 5 cm	0 - 5 m	до 5 m			
110128	7532237,67182521	4650976,22753753	Tilia tomentosa	31-40 cm	6 - 10 m	6 - 10 m			
110129	7532233,78136768	4650974,97499349	Tilia tomentosa	31-40 cm	6 - 10 m	6 - 10 m			
110130	7532291,34878615	4650977,21409061	Cupressus arizonica	21-30 cm	0 - 5 m	до 5 m			
110131	7532289,85376141	4650982,50227468	Acer palmatum	21-30 cm	0 - 5 m	до 5 m			
110132	7532324,23739979	4650921,02658645	Catalpa bignonioides	11-20 cm	6 - 10 m	до 5 m			
110133	7532322,07791467	4650928,56192301	Fraxinus angustifolia	31-40 cm	6 - 10 m	6 - 10 m			
110134	7532324,49252948	4650930,25034485	Fraxinus angustifolia	11-20 cm	6 - 10 m	6 - 10 m			
110135	7532327,10126267	4650928,02550636	Fraxinus angustifolia	21-30 cm	6 - 10 m	6 - 10 m			
110136	7532324,65531874	4650934,97093748	Cedrus deodara	31-40 cm	11 - 15 m	6 - 10 m			
110137	7532327,33979914	4650931,67325062	Cedrus deodara	41-50 cm	11 - 15 m	6 - 10 m	Целосно оштетено		
110138	7532331,15771052	4650932,61395828	Cedrus deodara	41-50 cm	11 - 15 m	6 - 10 m			
110139	7532333,68937382	4650937,18680089	Cedrus deodara	31-40 cm	11 - 15 m	6 - 10 m			
110140	7532341,9852848	4650942,85686736	Populus nigra	61-70 cm	16 - 20 m	16 - 20 m			
110141	7532365,6536537	4650934,62239456	Fraxinus angustifolia	41-50 cm	6 - 10 m	6 - 10 m			
110142	7532364,30685226	4650921,62952627	Fraxinus angustifolia	31-40 cm	6 - 10 m	6 - 10 m			

110143	7532362,31627241	4650914,01311892	Fraxinus angustifolia	31-40 cm	6 - 10 m	6 - 10 m			
110144	7532360,87183209	4650907,32324862	Fraxinus angustifolia	31-40 cm	6 - 10 m	6 - 10 m			
110145	7532358,96728119	4650899,58545702	Fraxinus angustifolia	31-40 cm	6 - 10 m	6 - 10 m			
110146	7532357,87179763	4650887,79692792	Fraxinus angustifolia	31-40 cm	6 - 10 m	6 - 10 m			
110147	7532354,41215893	4650881,88946551	Fraxinus angustifolia	61-70 cm	6 - 10 m	6 - 10 m			
110148	7532346,16864766	4650884,67085162	Fraxinus angustifolia	31-40 cm	6 - 10 m	6 - 10 m			
110149	7532348,77700821	4650887,41545459	Cedrus deodara	31-40 cm	6 - 10 m	6 - 10 m			
110150	7532353,2610784	4650886,54394946	Cedrus deodara	31-40 cm	6 - 10 m	6 - 10 m			
110151	7532351,56171549	4650890,15369448	Cedrus deodara	41-50 cm	6 - 10 m	6 - 10 m			
110152	7532349,70310599	4650894,71543189	Cedrus deodara	41-50 cm	6 - 10 m	6 - 10 m			
110153	7532354,79156728	4650893,11243244	Cedrus deodara	31-40 cm	0 - 5 m	6 - 10 m			
110154	7532343,72915958	4650891,26432447	Prunus cerasifera	до 5 cm	0 - 5 m	до 5 m			
110155	7532342,42578319	4650892,37588793	Prunus cerasifera	до 5 cm	0 - 5 m	до 5 m			
110156	7532338,13677936	4650899,15439162	Ficus carica	до 5 cm	0 - 5 m	до 5 m			
110157	7532336,88523766	4650898,25331475	Ficus carica	до 5 cm	0 - 5 m	до 5 m			
110158	7532336,8227165	4650899,67493871	Ficus carica	до 5 cm	0 - 5 m	до 5 m			
110159	7532342,70327953	4650919,78742684	Cedrus deodara	21-30 cm	0 - 5 m	до 5 m	Оштетена крошна		
110160	7532359,50801484	4650924,37903376	Cedrus deodara	41-50 cm	6 - 10 m	6 - 10 m			
110161	7532360,37989132	4650918,9870716	Cedrus deodara	41-50 cm	6 - 10 m	6 - 10 m			
110162	7532359,42656962	4650913,17365724	Cedrus deodara	41-50 cm	6 - 10 m	6 - 10 m			

110163	7532355,48334166	4650916,23986603	Cedrus deodara	41-50 cm	6 - 10 m	6 - 10 m			
110164	7532349,48520997	4650912,88266052	betula pendula	31-40 cm	6 - 10 m	6 - 10 m			
110165	7532355,70865533	4650908,59708518	betula pendula	21-30 cm	0 - 5 m	до 5 m			
110166	7532367,68908373	4650959,81757374	Fraxinus angustifolia	61-70 cm	6 - 10 m	6 - 10 m			
110167	7532362,22283686	4650962,57455559	Acer platanoides	21-30 cm	0 - 5 m	до 5 m			
110168	7532361,28608474	4650969,43429241	Fraxinus angustifolia	31-40 cm	6 - 10 m	6 - 10 m			
110169	7532379,28213505	4650941,62695254	Fraxinus angustifolia	61-70 cm	6 - 10 m	6 - 10 m			
110170	7532377,67424007	4650933,10911887	Fraxinus angustifolia	71-80 cm	6 - 10 m	6 - 10 m			
110171	7532376,5766353	4650924,67032479	Fraxinus angustifolia	61-70 cm	6 - 10 m	6 - 10 m			
110172	7532374,95992896	4650915,66554528	Fraxinus angustifolia	51-60 cm	6 - 10 m	6 - 10 m			
110173	7532368,90339408	4650886,25842107	Fraxinus angustifolia	51-60 cm	6 - 10 m	6 - 10 m			
110174	7532379,8968399	4650927,37665076	Paulownia tomentosa	до 5 cm	0 - 5 m	до 5 m			
110175	7532380,93197209	4650924,3182597	Paulownia tomentosa	до 5 cm	0 - 5 m	до 5 m			
110176	7532383,52968045	4650923,24999568	Paulownia tomentosa	до 5 cm	0 - 5 m	до 5 m			
110177	7532385,91648918	4650922,5791541	Paulownia tomentosa	6- 10 cm	0 - 5 m	до 5 m			
110178	7532387,87093359	4650922,11882008	Paulownia tomentosa	6- 10 cm	0 - 5 m	до 5 m			
110179	7532384,42526189	4650916,4934314	Robinia pseudoacacia	11-20 cm	0 - 5 m	до 5 m			Има
110180	7532392,86518715	4650912,87549694	Catalpa bignonioides	21-30 cm	0 - 5 m	до 5 m			
110181	7532398,01520034	4650920,29099857	Robinia pseudoacacia	41-50 cm	6 - 10 m	до 5 m			
110182	7532392,12907563	4650904,32620482	Ailanthus altissima	41-50 cm	6 - 10 m	до 5 m			
110183	7532395,06445222	4650909,87255668	Catalpa bignonioides	6- 10 cm	0 - 5 m	до 5 m			

110184	7532395,29647975	4650910,64380764	Catalpa bignonioides	6- 10 cm	0 - 5 m	до 5 m			
110185	7532394,82232772	4650904,52138512	Catalpa bignonioides	6- 10 cm	0 - 5 m	до 5 m			
110186	7532394,16720238	4650900,4520028	Catalpa bignonioides	6- 10 cm	0 - 5 m	до 5 m			Исушено
110187	7532392,84944207	4650895,91926549	Catalpa bignonioides	6- 10 cm	0 - 5 m	до 5 m		Има	
110188	7532401,12800385	4650904,9164812	Morus alba	6- 10 cm	0 - 5 m	до 5 m			
110189	7532400,33905336	4650900,56648351	Catalpa bignonioides	6- 10 cm	0 - 5 m	до 5 m			
110190	7532400,12886094	4650888,55457349	Elaeagnus angustifolia	31-40 cm	6 - 10 m	до 5 m			
110191	7532402,78702938	4650887,34366071	Elaeagnus angustifolia	31-40 cm	6 - 10 m	до 5 m		Има	
110192	7532386,97856515	4650887,04683468	Fraxinus angustifolia	41-50 cm	6 - 10 m	до 5 m			
110193	7532388,11627656	4650884,37890032	Picea abies	31-40 cm	6 - 10 m	до 5 m			
110194	7532389,21924093	4650881,47967551	Picea abies	21-30 cm	6 - 10 m	6 - 10 m			
110195	7532386,70437555	4650880,02156274	Picea abies	21-30 cm	6 - 10 m	до 5 m			
110196	7532388,58188739	4650885,55352764	Morus alba	6- 10 cm	0 - 5 m	до 5 m			
110197	7532389,02087505	4650882,79740371	Morus alba	11-20 cm	0 - 5 m	до 5 m			
110198	7532387,58365574	4650881,95569169	Morus alba	11-20 cm	0 - 5 m	до 5 m			
110199	7532389,70422393	4650883,72588897	Morus alba	11-20 cm	0 - 5 m	до 5 m			
110200	7532388,31277239	4650880,49966968	Morus alba	6- 10 cm	0 - 5 m	до 5 m			
110201	7532387,39067143	4650883,57108273	Morus alba	6- 10 cm	0 - 5 m	до 5 m			
110202	7532390,2449441	4650881,68095107	Fraxinus ornus	до 5 cm	0 - 5 m	до 5 m			
110203	7532386,26437662	4650875,83986473	Fraxinus angustifolia	21-30 cm	6 - 10 m	до 5 m			
110204	7532385,38329122	4650879,13907294	Morus alba	6- 10 cm	0 - 5 m	до 5 m			



110205	7532385,44362983	4650880,11138819	Morus alba	6- 10 cm	0 - 5 m	6 - 10 m			
110206	7532386,02477329	4650883,87374242	Picea abies	21-30 cm	0 - 5 m	до 5 m			
110207	7532375,94721247	4650883,58664548	Picea abies	31-40 cm	6 - 10 m	до 5 m			
110208	7532377,00666254	4650879,55128171	Thuja orientalis	6- 10 cm	0 - 5 m	до 5 m			
110209	7532378,74267153	4650879,43686132	Thuja orientalis	6- 10 cm	0 - 5 m	до 5 m			
110210	7532375,29039163	4650880,54495243	Cupressus arizonica	11-20 cm	0 - 5 m	до 5 m			
110211	7532371,9086698	4650881,49542661	Cupressus arizonica	21-30 cm	0 - 5 m	до 5 m			
110212	7532369,02988405	4650888,89998249	Thuja orientalis	до 5 cm	0 - 5 m	до 5 m			
110213	7532403,11882399	4650874,07150732	Fraxinus angustifolia	51-60 cm	6 - 10 m	6 - 10 m			
110214	7532409,24530875	4650872,26941191	Fraxinus angustifolia	31-40 cm	6 - 10 m	6 - 10 m			
110215	7532416,1670667	4650870,96564617	Fraxinus angustifolia	31-40 cm	6 - 10 m	6 - 10 m			
110216	7532421,92923865	4650870,75775629	Fraxinus angustifolia	31-40 cm	6 - 10 m	6 - 10 m			
110217	7532429,37483448	4650869,43510457	Fraxinus angustifolia	31-40 cm	6 - 10 m	6 - 10 m			
110218	7532433,21665642	4650879,94675843	Catalpa bignonioides	11-20 cm	0 - 5 m	до 5 m			
110219	7532425,51013412	4650879,08246588	Fraxinus angustifolia	11-20 cm	0 - 5 m	до 5 m			
110220	7532418,72720178	4650879,06739246	Aesculus hippocastanum	11-20 cm	0 - 5 m	до 5 m			
110221	7532408,87145551	4650880,5920256	Aesculus hippocastanum	11-20 cm	0 - 5 m	до 5 m			
110222	7532412,046159	4650884,89766451	Fraxinus angustifolia	6- 10 cm	0 - 5 m	до 5 m			
110223	7532408,77198699	4650892,23385581	Fraxinus angustifolia	11-20 cm	0 - 5 m	до 5 m			
110224	7532409,85629244	4650898,05713888	Fraxinus angustifolia	11-20 cm	0 - 5 m	до 5 m			
110225	7532410,80539998	4650903,62280428	Fraxinus angustifolia	11-20 cm	0 - 5 m	до 5 m			

110226	7532411,18083151	4650917,17153849	Fraxinus angustifolia	11-20 cm	0 - 5 m	до 5 m			
110227	7532415,99963163	4650890,57984283	Fraxinus angustifolia	11-20 cm	0 - 5 m	до 5 m			
110228	7532424,69161859	4650886,27746906	Fraxinus angustifolia	11-20 cm	0 - 5 m	до 5 m			
110229	7532434,0334412	4650886,8380998	Fraxinus excelsior	до 5 cm	0 - 5 m	до 5 m			
110230	7532434,70438912	4650894,2905066	Fraxinus excelsior	до 5 cm	0 - 5 m	до 5 m			
110231	7532435,25906325	4650901,24387471	Fraxinus excelsior	до 5 cm	0 - 5 m	до 5 m			
110232	7532436,17943055	4650910,62832718	Fraxinus excelsior	до 5 cm	0 - 5 m	до 5 m			
110233	7532440,45603666	4650912,84643157	Fraxinus excelsior	до 5 cm	0 - 5 m	до 5 m			
110234	7532433,13341859	4650914,18896039	Fraxinus excelsior	до 5 cm	0 - 5 m	до 5 m			
110235	7532423,98912957	4650890,88674297	Cedrus atlantica	11-20 cm	0 - 5 m	до 5 m			
110236	7532427,38989851	4650893,4825993	Cedrus atlantica	21-30 cm	0 - 5 m	до 5 m			
110237	7532428,17072438	4650897,84592939	Cedrus atlantica	21-30 cm	0 - 5 m	до 5 m			
110238	7532424,16905363	4650896,52646626	Cedrus atlantica	21-30 cm	0 - 5 m	до 5 m			
110239	7532420,48809144	4650900,00517314	Cedrus atlantica	21-30 cm	0 - 5 m	до 5 m			
110240	7532425,85964153	4650908,07158155	Morus alba	61-70 cm	6 - 10 m	до 5 m			
110241	7532428,1927779	4650913,84608112	Fraxinus ornus	6- 10 cm	0 - 5 m	до 5 m			
110242	7532424,99496927	4650912,06805984	Tilia tomentosa	11-20 cm	0 - 5 m	до 5 m			
110243	7532419,47346794	4650917,67275011	Fraxinus angustifolia	21-30 cm	0 - 5 m	до 5 m			
110244	7532416,48459975	4650912,53362348	Thuja orientalis	21-30 cm	0 - 5 m	до 5 m			
110245	7532415,0312112	4650916,64702297	Prunus cerasifera	6- 10 cm	0 - 5 m	до 5 m			
110246	7532414,50971378	4650918,13394404	Prunus persica	до 5 cm	0 - 5 m	до 5 m			

110247	7532444,76497225	4650954,08676093	Tilia tomentosa	41-50 cm	6 - 10 m	до 5 m			
110248	7532443,99386948	4650950,34249722	Tilia tomentosa	31-40 cm	6 - 10 m	до 5 m			
110249	7532443,57378786	4650945,06222985	Tilia tomentosa	31-40 cm	6 - 10 m	до 5 m			
110250	7532445,35802014	4650939,83223742	Corylus avellana	6- 10 cm	0 - 5 m	до 5 m			
110251	7532452,5858474	4650936,99109914	Fontanesia fortunei	11-20 cm	0 - 5 m	до 5 m			
110252	7532453,8463728	4650937,64759565	Fontanesia fortunei	11-20 cm	0 - 5 m	до 5 m			
110253	7532454,06546642	4650936,39774782	Fontanesia fortunei	11-20 cm	0 - 5 m	до 5 m			
110254	7532453,13086683	4650935,94548417	Fontanesia fortunei	11-20 cm	0 - 5 m	до 5 m			
110255	7532458,56895316	4650935,9653038	Prunus cerasifera	11-20 cm	0 - 5 m	до 5 m			
110256	7532459,85803159	4650935,97280045	Prunus cerasifera	11-20 cm	0 - 5 m	до 5 m			
110257	7532460,22741446	4650934,12355813	Prunus cerasifera	11-20 cm	0 - 5 m	до 5 m			
110258	7532458,89710745	4650934,06355107	Prunus cerasifera	11-20 cm	0 - 5 m	до 5 m			
110259	7532457,98590789	4650934,90638452	Prunus cerasifera	11-20 cm	0 - 5 m	до 5 m			
110260	7532459,42402095	4650936,47443468	Prunus cerasifera	11-20 cm	0 - 5 m	до 5 m			
110261	7532463,97194111	4650934,04248095	Albizia julibrissin	до 5 cm	0 - 5 m	до 5 m			
110262	7532492,13928789	4650931,10908349	Aesculus hippocastanum	31-40 cm	6 - 10 m	до 5 m			
110263	7532496,88344717	4650926,66281007	Aesculus hippocastanum	31-40 cm	6 - 10 m	до 5 m			
110264	7532503,24099061	4650930,05095522	Aesculus hippocastanum	31-40 cm	6 - 10 m	до 5 m			
110265	7532512,63245953	4650943,88047793	Robinia pseudoacacia	21-30 cm	0 - 5 m	до 5 m			
110266	7532518,73889419	4650937,71563513	Morus alba	31-40 cm	6 - 10 m	до 5 m			
110267	7532518,34690517	4650934,69284979	Albizia julibrissin	21-30 cm	0 - 5 m	до 5 m			

110268	7532517,8150751	4650931,93356926	Aesculus hippocastanum	21-30 cm	0 - 5 m	до 5 m			
110269	7532517,70160064	4650928,31920112	Albizia julibrissin	21-30 cm	0 - 5 m	до 5 m			
110270	7532516,96893246	4650925,11485627	Acer campestre	41-50 cm	6 - 10 m	до 5 m			
110271	7532504,12270278	4650903,23079562	Thuja orientalis	6- 10 cm	0 - 5 m	до 5 m			
110272	7532504,24919721	4650901,1801094	Thuja orientalis	6- 10 cm	0 - 5 m	до 5 m			
110273	7532503,99963785	4650899,43528957	Thuja orientalis	6- 10 cm	0 - 5 m	до 5 m			
110274	7532503,69692167	4650897,76546279	Thuja orientalis	6- 10 cm	0 - 5 m	до 5 m			
110275	7532503,61050931	4650898,97031826	Morus alba	до 5 cm	0 - 5 m	до 5 m			
110276	7532503,80113869	4650900,34194962	Fraxinus ornus	до 5 cm	0 - 5 m	до 5 m			
110277	7532504,00862364	4650902,64680019	Fraxinus ornus	до 5 cm	0 - 5 m	до 5 m			
110278	7532507,34521982	4650898,80823298	Thuja orientalis	6- 10 cm	0 - 5 m	до 5 m			
110279	7532509,80479137	4650900,34947701	Cupressus arizonica	21-30 cm	0 - 5 m	до 5 m			
110280	7532487,41831802	4650905,74372319	Fraxinus excelsior	6- 10 cm	6 - 10 m	до 5 m			
110281	7532481,72471997	4650906,37397138	Fraxinus excelsior	6- 10 cm	0 - 5 m	до 5 m			
110282	7532476,5590181	4650906,98518272	Fraxinus excelsior	6- 10 cm	0 - 5 m	до 5 m			
110283	7532471,39587419	4650907,73793362	Fraxinus excelsior	6- 10 cm	0 - 5 m	до 5 m			
110284	7532465,18461297	4650908,95338016	Fraxinus excelsior	до 5 cm	0 - 5 m	до 5 m			
110285	7532459,21539246	4650910,25839322	Fraxinus excelsior	до 5 cm	0 - 5 m	до 5 m			
110286	7532453,80550481	4650911,3448076	Fraxinus excelsior	до 5 cm	0 - 5 m	до 5 m			
110287	7532448,28488457	4650912,43522078	Fraxinus excelsior	до 5 cm	0 - 5 m	до 5 m			
110288	7532475,53402769	4650914,9324797	Cedrus atlantica	повеќе од	0 - 5 m	до 5 m			

				80 cm					
110289	7532476,60314947	4650923,26728384	Cedrus atlantica	71-80 cm	0 - 5 m	до 5 m			
110290	7532447,68198579	4650924,48096267	Morus alba	21-30 cm	6 - 10 m	до 5 m			
110291	7532448,82693179	4650923,81929558	Morus alba	21-30 cm	6 - 10 m	до 5 m			
110292	7532448,71251398	4650921,755544	Morus alba	21-30 cm	6 - 10 m	до 5 m			
110293	7532447,165381	4650921,50117422	Morus alba	11-20 cm	6 - 10 m	до 5 m			
110294	7532447,04110122	4650923,15996089	Morus alba	11-20 cm	6 - 10 m	до 5 m			
110295	7532446,77760511	4650925,65092143	Morus alba	11-20 cm	6 - 10 m	до 5 m			
110296	7532481,18410598	4650904,17798208	Acer platanoides	до 5 cm	0 - 5 m	до 5 m			
110297	7532482,86369928	4650903,97181264	Morus alba	до 5 cm	0 - 5 m	до 5 m			
110298	7532483,62472642	4650904,01715635	Morus alba	до 5 cm	0 - 5 m	6 - 10 m			
110299	7532485,18790468	4650903,37842514	Fraxinus ornus	до 5 cm	0 - 5 m	до 5 m			
110300	7532486,44783171	4650903,98812271	Acer platanoides	до 5 cm	6 - 10 m	до 5 m			
110301	7532487,24472666	4650903,01306331	Koelreuteria paniculata	до 5 cm	0 - 5 m	до 5 m			
110302	7532488,64905204	4650902,5984432	Koelreuteria paniculata	до 5 cm	0 - 5 m	до 5 m			
110303	7532489,96455822	4650903,27893028	Koelreuteria paniculata	6- 10 cm	0 - 5 m	до 5 m			
110304	7532491,41263648	4650902,28038418	Koelreuteria paniculata	6- 10 cm	0 - 5 m	до 5 m			
110305	7532492,77715151	4650902,66792989	Celtis australis	до 5 cm	0 - 5 m	до 5 m			
110306	7532494,32324855	4650901,08350061	Fraxinus ornus	6- 10 cm	0 - 5 m	до 5 m			
110307	7532496,43039491	4650900,49794573	Celtis australis	до 5 cm	0 - 5 m	до 5 m			
110308	7532495,56740704	4650900,82024589	Tilia tomentosa	до 5 cm	0 - 5 m	до 5 m			

110309	7532497,83734933	4650900,22881976	Tilia tomentosa	до 5 см	0 - 5 м	до 5 м			
110310	7532499,07756617	4650899,74732716	Acer platanoides	до 5 см	0 - 5 м	до 5 м			
110311	7532500,5877955	4650899,1833027	Prunus cerasifera	до 5 см	0 - 5 м	до 5 м			
110312	7532499,9089547	4650899,37007242	Tilia tomentosa	до 5 см	0 - 5 м	до 5 м			
110313	7532501,77892844	4650898,5747745	Koelreuteria paniculata	до 5 см	0 - 5 м	до 5 м			
110314	7532448,05329565	4650905,4141088	Aesculus hippocastanum	41-50 см	6 - 10 м	до 5 м			
110315	7532446,69865029	4650895,18889344	Acer platanoides	6- 10 см	0 - 5 м	до 5 м			
110316	7532445,46157202	4650886,24407489	Fraxinus angustifolia	61-70 см	6 - 10 м	6 - 10 м			
110317	7532443,68503476	4650875,45298352	Acer platanoides	6- 10 см	0 - 5 м	до 5 м			
110318	7532443,7939567	4650867,47728171	Fraxinus angustifolia	31-40 см	6 - 10 м	до 5 м			
110319	7532449,70758373	4650865,65263513	Fraxinus angustifolia	31-40 см	6 - 10 м	до 5 м			
110320	7532456,50862475	4650863,5606266	Fraxinus angustifolia	31-40 см	6 - 10 м	до 5 м			
110321	7532464,82450412	4650862,50738657	Fraxinus angustifolia	31-40 см	6 - 10 м	до 5 м			
110322	7532472,10409939	4650861,11490316	Fraxinus angustifolia	31-40 см	6 - 10 м	до 5 м			
110323	7532477,46660704	4650859,78536377	Fraxinus angustifolia	21-30 см	6 - 10 м	до 5 м			
110324	7532480,51288547	4650859,0294149	Fraxinus angustifolia	41-50 см	6 - 10 м	до 5 м			
110326	7532490,65668789	4650856,61281419	Fraxinus angustifolia	41-50 см	6 - 10 м	до 5 м			
110327	7532496,74296952	4650855,97764837	Acer platanoides	21-30 см	6 - 10 м	до 5 м			
110328	7532501,79890811	4650855,51819777	Fraxinus angustifolia	31-40 см	6 - 10 м	до 5 м			
110329	7532505,73122182	4650855,79202062	Fraxinus angustifolia	41-50 см	6 - 10 м	до 5 м			
110330	7532515,13766375	4650854,29373388	Fraxinus angustifolia	31-40 см	6 - 10 м	до 5 м			

110331	7532520,04895076	4650862,06149309	<i>Thuja orientalis</i>	31-40 cm	6 - 10 m	до 5 m			
110332	7532513,82394224	4650862,84359018	<i>Tilia tomentosa</i>	51-60 cm	6 - 10 m	6 - 10 m			
110333	7532507,99246483	4650862,38479055	<i>Tilia tomentosa</i>	61-70 cm	6 - 10 m	6 - 10 m			
110334	7532492,01509858	4650865,19501191	<i>Tilia tomentosa</i>	61-70 cm	6 - 10 m	6 - 10 m			
110335	7532465,901101	4650872,8796208	<i>Tilia tomentosa</i>	61-70 cm	6 - 10 m	6 - 10 m			
110336	7532457,09554901	4650891,58339485	<i>Acer platanoides</i>	61-70 cm	6 - 10 m	6 - 10 m			
110337	7532474,21223771	4650882,94053043	<i>Acer platanoides</i>	61-70 cm	6 - 10 m	6 - 10 m			
110338	7532466,61752831	4650880,84632002	<i>Acer platanoides</i>	51-60 cm	6 - 10 m	6 - 10 m			Исушено
110339	7532468,84580614	4650890,10702049	<i>Acer platanoides</i>	51-60 cm	6 - 10 m	6 - 10 m			
110340	7532470,631887	4650896,62081812	<i>Acer platanoides</i>	41-50 cm	6 - 10 m	6 - 10 m			
110341	7532467,10042707	4650902,14234681	<i>Aesculus hippocastanum</i>	6- 10 cm	0 - 5 m	до 5 m			
110342	7532461,25353597	4650903,01802002	<i>Aesculus hippocastanum</i>	6- 10 cm	0 - 5 m	до 5 m			
110343	7532454,72359122	4650904,06395923	<i>Aesculus hippocastanum</i>	6- 10 cm	0 - 5 m	до 5 m			
110344	7532483,10551434	4650896,82723535	<i>Thuja orientalis</i>	6- 10 cm	0 - 5 m	до 5 m			
110345	7532490,24202399	4650895,89450877	<i>Cedrus deodara</i>	51-60 cm	6 - 10 m	6 - 10 m			
110346	7532496,27586622	4650895,27168795	<i>Cedrus deodara</i>	51-60 cm	6 - 10 m	6 - 10 m			
110347	7532500,10196989	4650897,74222493	<i>Thuja occidentalis</i>	6- 10 cm	0 - 5 m	до 5 m			
110348	7532498,05943103	4650897,88443363	<i>Thuja occidentalis</i>	6- 10 cm	0 - 5 m	до 5 m			
110349	7532503,60806016	4650893,70898988	<i>Chamaecyparis lawsoniana</i>	6- 10 cm	0 - 5 m	до 5 m			
110350	7532499,93668425	4650894,25264486	<i>Thuja orientalis</i>	до 5 cm	0 - 5 m	до 5 m			

110351	7532507,98857319	4650892,79706096	Thuja orientalis	до 5 см	0 - 5 м	до 5 м			
110352	7532507,59874698	4650891,02907975	Thuja occidentalis	до 5 см	0 - 5 м	до 5 м			
110353	7532505,76676951	4650891,5063922	Thuja occidentalis	до 5 см	0 - 5 м	до 5 м			
110354	7532504,23641036	4650891,69866671	Thuja occidentalis	до 5 см	0 - 5 м	до 5 м			
110355	7532502,30224441	4650892,17966564	Thuja occidentalis	до 5 см	6 - 10 м	до 5 м			
110356	7532501,12954659	4650892,35904117	Thuja occidentalis	6- 10 см	0 - 5 м	до 5 м			
110357	7532499,75741986	4650892,81976981	Thuja occidentalis	6- 10 см	0 - 5 м	до 5 м			
110358	7532503,37027908	4650891,8669851	Thuja occidentalis	6- 10 см	0 - 5 м	до 5 м			
110359	7532505,89456644	4650895,75126467	Thuja occidentalis	6- 10 см	0 - 5 м	до 5 м			
110360	7532511,20556957	4650894,95564775	Pinus nigra	51-60 см	6 - 10 м	до 5 м			
110361	7532517,95633798	4650893,75218796	Pinus nigra	51-60 см	6 - 10 м	до 5 м			
110362	7532518,47461118	4650897,22343265	Thuja orientalis	21-30 см	0 - 5 м	до 5 м			
110363	7532511,79114487	4650898,33695547	Thuja orientalis	21-30 см	0 - 5 м	до 5 м			
110364	7532510,95616053	4650902,55499287	Acer campestre	61-70 см	6 - 10 м	6 - 10 м			
110365	7532514,65876555	4650902,15971215	Cupressus arizonica	21-30 см	0 - 5 м	до 5 м			
110366	7532520,29370148	4650900,6477643	Morus alba	11-20 см	0 - 5 м	до 5 м			
110367	7532521,26616546	4650900,43819641	Morus alba	11-20 см	0 - 5 м	до 5 м			
110368	7532523,09094151	4650896,96970027	Pinus nigra	31-40 см	6 - 10 м	до 5 м			
110369	7532522,52337575	4650894,37271697	Picea abies	11-20 см	0 - 5 м	до 5 м			
110370	7532529,25480796	4650892,90428646	Picea abies	21-30 см	0 - 5 м	до 5 м			
110371	7532528,90839262	4650885,21716609	Thuja occidentalis	6- 10 см	0 - 5 м	до 5 м			



110372	7532528,79364874	4650898,02307056	Tilia tomentosa	31-40 cm	6 - 10 m	до 5 m			
110373	7532532,54357202	4650894,91931249	Thuja orientalis	21-30 cm	0 - 5 m	до 5 m			
110374	7532535,54902035	4650896,57349125	Juglans regia	21-30 cm	0 - 5 m	до 5 m		Има	
110375	7532539,20866278	4650899,96664196	Fraxinus ornus	31-40 cm	6 - 10 m	до 5 m			
110376	7532541,41877843	4650895,89798606	Celtis australis	6- 10 cm	0 - 5 m	до 5 m			
110377	7532534,83958028	4650891,77522123	Magnolia liliflora	6- 10 cm	0 - 5 m	до 5 m			
110378	7532534,05094034	4650886,42320887	Magnolia liliflora	6- 10 cm	0 - 5 m	до 5 m			
110379	7532541,15542846	4650888,83217658	Acer platanoides	41-50 cm	6 - 10 m	6 - 10 m			
110380	7532568,49523298	4650854,38261841	Tilia tomentosa	41-50 cm	6 - 10 m	6 - 10 m			
110381	7532567,42236051	4650849,77751141	Tilia tomentosa	41-50 cm	6 - 10 m	6 - 10 m			
110382	7532566,75709267	4650845,82110621	Tilia tomentosa	51-60 cm	6 - 10 m	6 - 10 m			
110383	7532562,18148233	4650843,4812425	Fraxinus angustifolia	41-50 cm	6 - 10 m	до 5 m	Оштетена крошна		
110384	7532558,41283014	4650844,94960698	Fraxinus angustifolia	31-40 cm	6 - 10 m	6 - 10 m			
110385	7532553,37582714	4650846,63381212	Acer platanoides	31-40 cm	6 - 10 m	до 5 m			
110386	7532545,96534495	4650848,2649505	Fraxinus angustifolia	41-50 cm	6 - 10 m	до 5 m			
110387	7532535,96632901	4650850,92713678	Fraxinus angustifolia	41-50 cm	6 - 10 m	до 5 m			
110388	7532530,01899202	4650852,59077344	Acer platanoides	71-80 cm	6 - 10 m	6 - 10 m			
110389	7532543,60433263	4650851,07570755	Cydonia oblonga	до 5 cm	0 - 5 m	до 5 m			
110390	7532560,61319027	4650844,75979063	Thuja occidentalis	до 5 cm	0 - 5 m	до 5 m			
110391	7532557,54819333	4650844,99312911	Thuja occidentalis	до 5 cm	0 - 5 m	до 5 m			

110392	7532556,64036348	4650845,45573182	<i>Thuja occidentalis</i>	до 5 см	0 - 5 м	до 5 м			
110393	7532555,45564197	4650845,80549981	<i>Thuja occidentalis</i>	до 5 см	0 - 5 м	до 5 м			
110394	7532554,41158253	4650846,33442476	<i>Thuja occidentalis</i>	до 5 см	0 - 5 м	до 5 м			
110395	7532551,85459083	4650846,79508605	<i>Thuja occidentalis</i>	до 5 см	0 - 5 м	до 5 м			
110396	7532550,34941483	4650847,15641036	<i>Thuja occidentalis</i>	до 5 см	0 - 5 м	до 5 м			
110397	7532548,79513547	4650847,33527673	<i>Thuja occidentalis</i>	до 5 см	0 - 5 м	до 5 м			
110398	7532547,19729311	4650847,63853362	<i>Thuja occidentalis</i>	до 5 см	0 - 5 м	до 5 м			
110399	7532537,00291966	4650857,60472789	<i>Cedrus deodara</i>	71-80 см	6 - 10 м	до 5 м			
110400	7532532,20920825	4650858,54763745	<i>Thuja orientalis</i>	31-40 см	6 - 10 м	до 5 м			
110401	7532623,33122574	4650929,28628136	<i>Robinia pseudoacacia</i>	21-30 см	0 - 5 м	до 5 м			
110402	7532634,52434268	4650937,63438388	<i>Prunus cerasifera</i>	21-30 см	0 - 5 м	до 5 м			
110403	7532638,94046637	4650939,8958479	<i>Cedrus deodara</i>	31-40 см	6 - 10 м	6 - 10 м			
110404	7532644,54879189	4650938,94886593	<i>Cedrus deodara</i>	31-40 см	6 - 10 м	6 - 10 м			
110405	7532647,772499	4650937,34326975	<i>Cupressus arizonica</i>	11-20 см	6 - 10 м	до 5 м			
110406	7532648,55119253	4650937,05246858	<i>Cupressus arizonica</i>	11-20 см	0 - 5 м	до 5 м			
110407	7532649,52732273	4650936,84212804	<i>Cupressus arizonica</i>	11-20 см	0 - 5 м	до 5 м			
110408	7532653,61206425	4650935,93583059	<i>Cupressus arizonica</i>	51-60 см	6 - 10 м	6 - 10 м			
110409	7532666,60883312	4650931,5935496	<i>Prunus cerasifera</i>	11-20 см	0 - 5 м	до 5 м			
110410	7532666,89068231	4650930,4478672	<i>Prunus cerasifera</i>	до 5 см	0 - 5 м	до 5 м			
110411	7532675,15668755	4650929,17662913	<i>Fraxinus ornus</i>	21-30 см	0 - 5 м	до 5 м			
110412	7532685,61255345	4650928,55645503	<i>Cupressocyparis x</i>	6- 10 см	0 - 5 м	до 5 м			

			leylandii						
110413	7532689,60983825	4650927,19142249	Thuja orientalis	6- 10 cm	0 - 5 m	до 5 m			
110414	7532694,22986105	4650925,5780925	Acer platanoides	до 5 cm	0 - 5 m	до 5 m			
110415	7532702,33245637	4650923,72796346	Acer platanoides	до 5 cm	0 - 5 m	до 5 m			
110416	7532704,92592676	4650915,62132091	Fraxinus angustifolia	41-50 cm	6 - 10 m	до 5 m			
110417	7532691,80194475	4650910,64088505	Fraxinus angustifolia	41-50 cm	6 - 10 m	до 5 m			
110418	7532686,16682413	4650920,4152739	Fraxinus angustifolia	31-40 cm	6 - 10 m	до 5 m			
110419	7532681,38086765	4650922,0345896	Fraxinus angustifolia	31-40 cm	6 - 10 m	6 - 10 m			
110420	7532676,17205831	4650923,22397258	Fraxinus angustifolia	31-40 cm	6 - 10 m	до 5 m			
110421	7532658,87107377	4650899,61464297	Cupressus arizonica	31-40 cm	6 - 10 m	до 5 m			
110422	7532667,59478712	4650897,21562268	Cupressus arizonica	41-50 cm	6 - 10 m	6 - 10 m			
110423	7532673,53783756	4650896,02232756	Cedrus deodara	41-50 cm	6 - 10 m	6 - 10 m			
110424	7532678,49888992	4650894,37488557	Pinus nigra	41-50 cm	6 - 10 m	6 - 10 m			
110425	7532683,50164952	4650891,66526337	Cupressus arizonica	21-30 cm	0 - 5 m	до 5 m			
110426	7532661,30269234	4650872,31244163	Punica granatum	до 5 cm	0 - 5 m	до 5 m			
110427	7532669,68952556	4650868,2569725	Juglans regia	41-50 cm	6 - 10 m	до 5 m			
110428	7532675,99407872	4650870,23269228	Celtis australis	21-30 cm	0 - 5 m	до 5 m			
110429	7532665,53174902	4650923,54331171	Prunus cerasifera	11-20 cm	6 - 10 m	до 5 m			
110430	7532658,65495325	4650924,88261772	Fraxinus angustifolia	61-70 cm	6 - 10 m	до 5 m			
110431	7532653,55772816	4650926,6273125	Sophora japonica	51-60 cm	6 - 10 m	до 5 m			
110432	7532649,00253823	4650924,11198617	Cedrus deodara	51-60 cm	6 - 10 m	до 5 m			

110433	7532645,84205484	4650925,22917374	Cedrus deodara	41-50 cm	6 - 10 m	до 5 m			
110434	7532641,56650736	4650926,76278149	Cedrus deodara	51-60 cm	6 - 10 m	до 5 m			
110435	7532636,81447991	4650927,81193613	Cedrus deodara	51-60 cm	6 - 10 m	до 5 m			
110436	7532644,12910594	4650928,80234259	Prunus cerasifera	11-20 cm	0 - 5 m	до 5 m			
110437	7532636,13215794	4650931,47336317	Celtis australis	до 5 cm	0 - 5 m	до 5 m			
110438	7532621,45085999	4650942,1606551	Juglans regia	11-20 cm	0 - 5 m	до 5 m			
110439	7532616,88205832	4650937,81067556	Juglans regia	11-20 cm	0 - 5 m	до 5 m			
110440	7532613,87613824	4650942,30832083	Juglans regia	6- 10 cm	0 - 5 m	до 5 m			
110441	7532598,04811438	4650946,07952658	Cupressus arizonica	11-20 cm	0 - 5 m	до 5 m			
110442	7532583,14057117	4650939,07802604	Prunus armeniaca	21-30 cm	0 - 5 m	до 5 m			
110443	7532582,74665532	4650936,90497451	Prunus armeniaca	11-20 cm	0 - 5 m	до 5 m			
110444	7532577,45547315	4650938,52222334	Fraxinus angustifolia	41-50 cm	6 - 10 m	до 5 m			
110445	7532572,46551374	4650925,38842173	Gleditsia triacanthos	31-40 cm	6 - 10 m	до 5 m			
110446	7532568,54707739	4650940,17480523	Juglans regia	6- 10 cm	0 - 5 m	до 5 m			
110447	7532563,75722162	4650930,26712683	Juglans regia	6- 10 cm	0 - 5 m	до 5 m			
110448	7532558,45340289	4650923,32602311	Juglans regia	6- 10 cm	0 - 5 m	до 5 m			
110449	7532566,6597565	4650922,07913528	Juglans regia	6- 10 cm	0 - 5 m	до 5 m			
110450	7532564,71759315	4650912,73446144	Juglans regia	6- 10 cm	0 - 5 m	до 5 m			
110451	7532564,14640264	4650904,67172567	Juglans regia	6- 10 cm	0 - 5 m	до 5 m			
110452	7532552,9294911	4650919,9114866	Gleditsia triacanthos	21-30 cm	6 - 10 m	до 5 m			
110453	7532554,42932324	4650888,77751098	Juglans regia	61-70 cm	6 - 10 m	до 5 m			

110454	7532561,44204268	4650888,77082409	<i>Celtis australis</i>	21-30 cm	6 - 10 m	до 5 m			
110455	7532564,27782028	4650887,7377907	<i>Celtis australis</i>	21-30 cm	6 - 10 m	до 5 m			
110456	7532611,2116474	4650904,40467035	<i>Acer platanoides</i>	61-70 cm	6 - 10 m	до 5 m			
110457	7532628,61830676	4650895,58578205	<i>Tilia tomentosa</i>	71-80 cm	6 - 10 m	до 5 m			
110458	7532637,01253525	4650899,2568863	<i>Fraxinus ornus</i>	6- 10 cm	0 - 5 m	до 5 m			
110459	7532645,60528869	4650898,28485853	<i>Cedrus deodara</i>	31-40 cm	6 - 10 m	до 5 m			
110460	7532647,77407849	4650901,13965197	<i>Cupressus arizonica</i>	31-40 cm	6 - 10 m	до 5 m			
110461	7532622,54130837	4650891,33940967	<i>Cupressus sempervirens</i>	21-30 cm	6 - 10 m	до 5 m			Исушено
110462	7532622,29414736	4650889,48606136	<i>Cupressus sempervirens</i>	21-30 cm	6 - 10 m	до 5 m			
110463	7532622,15765025	4650887,84359963	<i>Cupressus sempervirens</i>	31-40 cm	6 - 10 m	до 5 m			
110464	7532621,97809179	4650886,77569283	<i>Cupressus sempervirens</i>	11-20 cm	6 - 10 m	до 5 m			
110465	7532621,8428862	4650885,20480987	<i>Cupressus sempervirens</i>	11-20 cm	6 - 10 m	до 5 m			
110466	7532621,27406569	4650883,29143205	<i>Cupressus sempervirens</i>	31-40 cm	6 - 10 m	до 5 m			
110467	7532623,13788235	4650873,18502476	<i>Celtis australis</i>	71-80 cm	6 - 10 m	до 5 m			
110468	7532632,82293309	4650878,31507226	<i>Cupressus arizonica</i>	11-20 cm	0 - 5 m	до 5 m			
110469	7532638,82544735	4650873,51407241	<i>Cupressus arizonica</i>	21-30 cm	0 - 5 m	до 5 m			
110470	7532634,90153989	4650873,32005987	<i>Thuja orientalis</i>	11-20 cm	0 - 5 m	до 5 m			
110471	7532645,05920422	4650872,28298412	<i>Cedrus deodara</i>	31-40 cm	6 - 10 m	до 5 m			
110478	7532568,07435515	4650887,67756888	<i>Tilia tomentosa</i>	21-30 cm	6 - 10 m	до 5 m			
110472	7532574,53461231	4650884,49111163	<i>Celtis australis</i>	21-30 cm	6 - 10 m	до 5 m			
110473	7532571,87859171	4650884,83300559	<i>Celtis australis</i>	21-30 cm	6 - 10 m	до 5 m			

110474	7532569,69681269	4650886,01924407	Celtis australis	21-30 cm	6 - 10 m	до 5 m			
110475	7532557,70773731	4650888,05136999	Celtis australis	21-30 cm	6 - 10 m	до 5 m			
110476	7532565,86149438	4650887,1420426	Celtis australis	21-30 cm	6 - 10 m	до 5 m			
110477	7532559,45745795	4650888,35746725	Celtis australis	21-30 cm	6 - 10 m	до 5 m			
109985	7532207,71451407	4650997,44696203	Robinia pseudoacacia	до 5 cm	0 - 5 m	до 5 m			
109966	7532199,9657726	4650997,04664211	Prunus cerasifera	до 5 cm	0 - 5 m	до 5 m			
110110	7532265,46428103	4650970,01554536	Cupressus arizonica	6- 10 cm	0 - 5 m	до 5 m			
110325	7532484,90780966	4650858,39501773	Fraxinus angustifolia	31-40 cm	6 - 10 m	до 5 m			
110479	7532658,26437094	4650847,71633805	Aesculus hippocastanum	31-40 cm	16 - 20 m	6 - 10 m			
110480	7532667,46633263	4650839,20630381	Morus alba	41-50 cm	11 - 15 m	11 - 15 m			
110481	7532666,82580955	4650829,28035377	Populus nigra	51-60 cm	16 - 20 m	11 - 15 m			
110482	7532666,40350945	4650826,44075956	Acer platanoides	31-40 cm	11 - 15 m	6 - 10 m			
110483	7532662,16504752	4650827,58842196	Acer platanoides	21-30 cm	до 5 m	до 5 m			
110484	7532659,16714861	4650837,11467349	Cupressus arizonica	21-30 cm	11 - 15 m	6 - 10 m			
110485	7532647,7761117	4650832,19912853	Acer platanoides	31-40 cm	11 - 15 m	6 - 10 m			
110486	7532639,1674637	4650833,79350534	Catalpa bignonioides	21-30 cm	6 - 10 m	до 5 m			
110487	7532630,03335704	4650833,77696204	Fraxinus americana	21-30 cm	6 - 10 m	6 - 10 m			
110488	7532620,6124155	4650834,60421061	Acer pseudoplatanus	11-20 cm	до 5 m	до 5 m			
110489	7532617,55139622	4650835,49937291	Ficus carica	31-40 cm	6-10	6 - 10 m			
110490	7532619,86628647	4650844,85408689	Acer pseudoplatanus	31-40 cm	6-10	6 - 10 m			
110491	7532624,11670252	4650853,25007677	Pinus nigra	41-50 cm	16 - 20 m	11 - 15 m			

110492	7532628,64048232	4650850,0656522	Pinus nigra	41-50 cm	16 - 20 m	11 - 15 m			
110493	7532631,80389776	4650847,34535339	Pinus nigra	11-20 cm	до 5 m	до 5 m			
110494	7532574,91067128	4650871,76447674	Ulmus effusa	51-60 cm	11 - 15 m	11 - 15 m			
110495	7532578,4052755	4650843,49320839	Acer platanoides	51-60 cm	11 - 15 m	11 - 15 m			
110496	7532601,65318726	4650840,40586542	Acer pseudoplatanus	31-40 cm	11 - 15 m	6 - 10 m			
110497	7532609,99632211	4650837,93201534	Acer pseudoplatanus	31-40 cm	11 - 15 m	6 - 10 m			
110498	7532615,15381419	4650849,58764052	Ulmus minor	21-30 cm	6 - 10 m	6 - 10 m			
110499	7532614,24799683	4650857,10116766	Ulmus minor	21-30 cm	до 5 m	до 5 m			
110500	7532622,2538144	4650863,68590452	Robinia pseudoacacia	41-50 cm	11 - 15 m	11 - 15 m	Оштетена крошна		
110501	7532544,26640744	4650897,32280094	Gleditsia triacanthos	21-30 cm	16 - 20 m	6 - 10 m			
110546	7532549,61259718	4650936,43993373	Gleditsia triacanthos	21-30 cm	16 - 20 m	6 - 10 m			
110502	7532544,27023992	4650897,32240184	Gleditsia triacanthos	21-30 cm	16 - 20 m	6 - 10 m			
110503	7532544,39410543	4650898,22869884	Gleditsia triacanthos	21-30 cm	16 - 20 m	6 - 10 m			
110504	7532544,51797091	4650899,13499584	Gleditsia triacanthos	21-30 cm	16 - 20 m	6 - 10 m			
110505	7532544,64183635	4650900,04129284	Gleditsia triacanthos	21-30 cm	16 - 20 m	6 - 10 m			
110506	7532544,76570176	4650900,94758985	Gleditsia triacanthos	21-30 cm	16 - 20 m	6 - 10 m			
110507	7532544,88956714	4650901,85388686	Gleditsia triacanthos	21-30 cm	16 - 20 m	6 - 10 m			
110508	7532545,01343248	4650902,76018387	Gleditsia triacanthos	21-30 cm	16 - 20 m	6 - 10 m			
110509	7532545,13729779	4650903,66648089	Gleditsia triacanthos	21-30 cm	16 - 20 m	6 - 10 m			
110510	7532545,26116307	4650904,57277791	Gleditsia triacanthos	21-30 cm	16 - 20 m	6 - 10 m			

110511	7532545,38502831	4650905,47907494	Gleditsia triacanthos	21-30 cm	16 - 20 m	6 - 10 m			
110512	7532545,50889352	4650906,38537196	Gleditsia triacanthos	21-30 cm	16 - 20 m	6 - 10 m			
110513	7532545,63275869	4650907,291669	Gleditsia triacanthos	21-30 cm	16 - 20 m	6 - 10 m			
110514	7532545,75662384	4650908,19796603	Gleditsia triacanthos	21-30 cm	16 - 20 m	6 - 10 m			
110515	7532545,88048895	4650909,10426307	Gleditsia triacanthos	21-30 cm	16 - 20 m	6 - 10 m			
110516	7532546,00435402	4650910,01056012	Gleditsia triacanthos	21-30 cm	16 - 20 m	6 - 10 m			
110517	7532546,12821907	4650910,91685716	Gleditsia triacanthos	21-30 cm	16 - 20 m	6 - 10 m			
110518	7532546,25208408	4650911,82315421	Gleditsia triacanthos	21-30 cm	16 - 20 m	6 - 10 m			
110519	7532546,37594905	4650912,72945127	Gleditsia triacanthos	21-30 cm	16 - 20 m	6 - 10 m			
110520	7532546,499814	4650913,63574832	Gleditsia triacanthos	21-30 cm	16 - 20 m	6 - 10 m			
110521	7532546,62367891	4650914,54204539	Gleditsia triacanthos	21-30 cm	16 - 20 m	6 - 10 m			
110522	7532546,74754378	4650915,44834245	Gleditsia triacanthos	21-30 cm	16 - 20 m	6 - 10 m			
110523	7532546,87140863	4650916,35463952	Gleditsia triacanthos	21-30 cm	16 - 20 m	6 - 10 m			
110524	7532546,99527344	4650917,26093659	Gleditsia triacanthos	21-30 cm	16 - 20 m	6 - 10 m			
110525	7532547,11913821	4650918,16723367	Gleditsia triacanthos	21-30 cm	16 - 20 m	6 - 10 m			
110526	7532547,24300295	4650919,07353075	Gleditsia triacanthos	21-30 cm	16 - 20 m	6 - 10 m			
110527	7532547,36686766	4650919,97982783	Gleditsia triacanthos	21-30 cm	16 - 20 m	6 - 10 m			
110528	7532547,49073234	4650920,88612492	Gleditsia triacanthos	21-30 cm	16 - 20 m	6 - 10 m			
110529	7532547,61459698	4650921,79242201	Gleditsia triacanthos	21-30 cm	16 - 20 m	6 - 10 m			
110530	7532547,73846159	4650922,6987191	Gleditsia triacanthos	21-30 cm	16 - 20 m	6 - 10 m			
110531	7532547,86232617	4650923,6050162	Gleditsia triacanthos	21-30 cm	16 - 20 m	6 - 10 m			



110532	7532547,98619071	4650924,5113133	Gleditsia triacanthos	21-30 cm	16 - 20 m	6 - 10 m			
110533	7532548,11005522	4650925,41761041	Gleditsia triacanthos	21-30 cm	16 - 20 m	6 - 10 m			
110534	7532548,2339197	4650926,32390751	Gleditsia triacanthos	21-30 cm	16 - 20 m	6 - 10 m			
110535	7532548,35778414	4650927,23020462	Gleditsia triacanthos	21-30 cm	16 - 20 m	6 - 10 m			
110536	7532548,48164855	4650928,13650174	Gleditsia triacanthos	21-30 cm	16 - 20 m	6 - 10 m			
110537	7532548,60551293	4650929,04279886	Gleditsia triacanthos	21-30 cm	16 - 20 m	6 - 10 m			
110538	7532548,72937727	4650929,94909598	Gleditsia triacanthos	21-30 cm	16 - 20 m	6 - 10 m			
110539	7532548,85324158	4650930,85539311	Gleditsia triacanthos	21-30 cm	16 - 20 m	6 - 10 m			
110540	7532548,97710586	4650931,76169024	Gleditsia triacanthos	21-30 cm	16 - 20 m	6 - 10 m			
110541	7532549,1009701	4650932,66798738	Gleditsia triacanthos	21-30 cm	16 - 20 m	6 - 10 m			
110542	7532549,22483431	4650933,57428451	Gleditsia triacanthos	21-30 cm	16 - 20 m	6 - 10 m			
110543	7532549,34869849	4650934,48058165	Gleditsia triacanthos	21-30 cm	16 - 20 m	6 - 10 m			
110544	7532549,47256263	4650935,3868788	Gleditsia triacanthos	21-30 cm	16 - 20 m	6 - 10 m			
110545	7532549,59642674	4650936,29317595	Gleditsia triacanthos	21-30 cm	16 - 20 m	6 - 10 m			

## Анекс II: Атрибутна база на сите попишани грмушки

Податоци за попишани грмушки на територија на општина Карпош внесени во базата на Зелениот катастар на град Скопје (2024 година)							
ID број	Координати		Назив латинско име на грмушката	Висина на грмушката	Оштетување	Налегнатост	Забелешка
	X	Y					
73586	7532144,64080811	4650920,22704858	Rosa sp.	1 - 2 m			
73587	7532145,11511642	4650920,28983387	Rosa sp.	1 - 2 m			
73588	7532144,82095074	4650920,58298737	Rosa sp.	1 - 2 m			
73589	7532141,9739759	4650926,90133545	Spirea sp.	1 - 2 m			
73590	7532151,98135961	4650955,9659056	Spirea sp.	1 - 2 m			
73591	7532152,18699425	4650956,05890818	Spirea sp.	1 - 2 m			
73592	7532152,04715941	4650956,61078111	Spirea sp.	1 - 2 m			
73593	7532152,01719977	4650956,2462899	Spirea sp.	1 - 2 m			
73594	7532152,09509961	4650956,35170951	Ligustrum vulgare	повеќе од 2 m			
73595	7532159,7893937	4650958,02624692	Ligustrum vulgare	повеќе од 2 m			
73596	7532160,23889758	4650958,40633447	Ligustrum vulgare	повеќе од 2 m			
73597	7532160,21987922	4650957,91344212	Ligustrum vulgare	повеќе од 2 m			
73598	7532160,51067833	4650958,08848515	Ligustrum vulgare	повеќе од 2 m			
73599	7532160,57333597	4650958,56655677	Ligustrum vulgare	повеќе од 2 m			
73600	7532159,92558311	4650958,52022387	Ligustrum vulgare	повеќе од 2 m			

73601	7532160,18398485	4650958,69512197	Ligustrum vulgare	повеќе од 2 m			
73602	7532160,37798043	4650958,78286085	Ligustrum vulgare	повеќе од 2 m			
73603	7532160,70117687	4650958,9580488	Ligustrum vulgare	повеќе од 2 m			
73604	7532160,47342398	4650959,17420796	Spirea sp.	1 - 2 m			
73605	7532167,10701889	4650957,95070079	Spirea sp.	1 - 2 m			
73606	7532167,68276734	4650958,14654486	Spirea sp.	1 - 2 m			
73607	7532167,25333376	4650957,46818475	Spirea sp.	1 - 2 m			
73608	7532167,90029424	4650957,8576157	Spirea sp.	0 - 1 m			
73609	7532173,87098026	4650960,49345222	Spirea sp.	0 - 1 m			
73610	7532174,44802558	4650960,39940028	Spirea sp.	0 - 1 m			
73611	7532173,94392169	4650960,30051036	Mahonia aquifolium	0 - 1 m			
73612	7532176,69191449	4650958,28349103	Mahonia aquifolium	0 - 1 m			
73613	7532177,19818076	4650957,89922019	Mahonia aquifolium	0 - 1 m			
73614	7532177,34319896	4650957,70660093	Euonymus sp.	повеќе од 2 m			
73615	7532181,57712266	4650961,88081768	Euonymus sp.	повеќе од 2 m			
73616	7532181,65092933	4650961,49461152	Euonymus sp.	повеќе од 2 m			
73617	7532181,29958043	4650960,8696162	Euonymus sp.	повеќе од 2 m			
73618	7532181,9174407	4650961,16536949	Euonymus sp.	повеќе од 2 m			
73619	7532181,58920684	4650961,26156295	Euonymus sp.	повеќе од 2 m			
73620	7532179,82260302	4650954,57965615	Euonymus sp.	повеќе од 2 m			
73621	7532179,98130254	4650954,65143207	Symphoricarpos albus	повеќе од 2 m			

73622	7532191,42150677	4650954,80773977	Symphoricarpos albus	повеќе од 2 m			
73623	7532191,07595829	4650954,29442091	Symphoricarpos albus	повеќе од 2 m			
73624	7532191,53056016	4650954,29645628	Symphoricarpos albus	повеќе од 2 m			
73625	7532191,69194339	4650954,51485404	Symphoricarpos albus	повеќе од 2 m			
73626	7532191,72207596	4650955,03740944	Symphoricarpos albus	повеќе од 2 m			
73627	7532195,75264298	4650954,14122086	Symphoricarpos albus	повеќе од 2 m			
73628	7532195,68692009	4650954,31506672	Prunus laurocerasus	повеќе од 2 m			
73629	7532196,67599331	4650958,2376494	Prunus laurocerasus	повеќе од 2 m			
73630	7532196,93576566	4650958,23881267	Prunus laurocerasus	повеќе од 2 m			
73631	7532196,70924464	4650958,06365813	Prunus laurocerasus	повеќе од 2 m			
73632	7532196,90465875	4650957,93392808	Prunus laurocerasus	повеќе од 2 m			
73633	7532197,13156967	4650958,02201429	Ligustrum vulgare	1 - 2 m			
73634	7532209,54725023	4650958,20595024	Ligustrum vulgare	1 - 2 m			
73635	7532219,54158595	4650957,28250916	Ligustrum vulgare	1 - 2 m			
73636	7532214,96081287	4650945,40127495	Ligustrum vulgare	1 - 2 m			
73637	7532214,48117388	4650944,99570046	Ligustrum vulgare	1 - 2 m			
73638	7532214,18135429	4650944,75230186	Ligustrum vulgare	1 - 2 m			
73639	7532208,29375414	4650942,46674264	Ligustrum vulgare	1 - 2 m			
73640	7532208,71429713	4650942,62999671	Ligustrum vulgare	1 - 2 m			
73641	7532208,65592347	4650942,22630977	Ligustrum vulgare	1 - 2 m			
73642	7532204,25151916	4650944,7078185	Ligustrum vulgare	1 - 2 m			

73643	7532204,37079663	4650944,95040801	Ligustrum vulgare	1 - 2 m			
73644	7532209,30706939	4650944,64977937	Ligustrum vulgare	1 - 2 m			
73645	7532209,42923826	4650944,24690122	Ligustrum vulgare	1 - 2 m			
73646	7532209,24941868	4650944,08472549	Ligustrum vulgare	1 - 2 m			
73647	7532212,91864155	4650944,50458916	Ligustrum vulgare	1 - 2 m			
73648	7532212,75768074	4650945,0981074	Ligustrum vulgare	1 - 2 m			
73649	7532212,63071352	4650944,82253343	Ligustrum vulgare	1 - 2 m			
73650	7532212,70840314	4650944,6510033	Ligustrum vulgare	1 - 2 m			
73651	7532212,9382378	4650944,85828686	Ligustrum vulgare	1 - 2 m			
73652	7532215,88630062	4650938,34505961	Ligustrum vulgare	1 - 2 m			
73653	7532215,5338473	4650938,16192707	Ligustrum vulgare	1 - 2 m			
73654	7532215,34173651	4650938,03189592	Ligustrum vulgare	1 - 2 m			
73655	7532215,39164516	4650937,64460841	Ligustrum vulgare	1 - 2 m			
73656	7532215,65543578	4650937,90413112	Ligustrum vulgare	1 - 2 m			
73657	7532215,91966045	4650938,06677799	Ligustrum vulgare	1 - 2 m			
73658	7532215,80067639	4650937,74331892	Ligustrum vulgare	1 - 2 m			
73659	7532215,58404533	4650937,71005568	Ligustrum vulgare	1 - 2 m			
73660	7532215,96870098	4650937,87324217	Ligustrum vulgare	1 - 2 m			
73661	7532215,31591407	4650938,41929135	Ligustrum vulgare	1 - 2 m			
73662	7532212,13578155	4650935,68889891	Ligustrum vulgare	1 - 2 m			
73663	7532212,38146747	4650936,13273656	Ligustrum vulgare	1 - 2 m			

73664	7532211,9671975	4650936,46293326	Ligustrum vulgare	1 - 2 m			
73665	7532211,39004604	4650936,29432121	Ligustrum vulgare	1 - 2 m			
73666	7532211,92517547	4650936,62877135	Ligustrum vulgare	1 - 2 m			
73667	7532212,37675663	4650937,18421568	Ligustrum vulgare	1 - 2 m			
73668	7532211,7172967	4650936,95989272	Ligustrum vulgare	1 - 2 m			
73669	7532212,54434894	4650936,63154535	Ligustrum vulgare	1 - 2 m			
73670	7532211,92939036	4650935,68797424	Ligustrum vulgare	1 - 2 m			
73671	7532212,58909834	4650935,8569562	Ligustrum vulgare	1 - 2 m			
73672	7532206,76638806	4650936,38429267	Ligustrum vulgare	1 - 2 m			
73673	7532206,31331906	4650936,16089473	Ligustrum vulgare	1 - 2 m			
73674	7532205,90053671	4650936,15904575	Ligustrum vulgare	1 - 2 m			
73675	7532204,2081291	4650936,15146517	Ligustrum vulgare	1 - 2 m			
73676	7532203,58870771	4650936,20403289	Ligustrum vulgare	1 - 2 m			
73677	7532203,09386464	4650936,09113229	Ligustrum vulgare	1 - 2 m			
73678	7532202,64029978	4650935,97841661	Ligustrum vulgare	1 - 2 m			
73679	7532202,30957818	4650936,0876196	Ligustrum vulgare	1 - 2 m			
73680	7532200,49360546	4650935,97861722	Ligustrum vulgare	1 - 2 m			
73681	7532200,10783816	4650935,93708642	Ligustrum vulgare	1 - 2 m			
73682	7532199,84028857	4650936,01549449	Ligustrum vulgare	1 - 2 m			
73683	7532199,54322912	4650936,05396728	Ligustrum vulgare	1 - 2 m			
73684	7532199,12795195	4650935,97250124	Ligustrum vulgare	1 - 2 m			

73685	7532198,772051	4650935,89130112	Ligustrum vulgare	1 - 2 m			
73686	7532198,44530343	4650935,929641	Ligustrum vulgare	1 - 2 m			
73687	7532196,66122152	4650936,30436191	Ligustrum vulgare	1 - 2 m			
73688	7532196,37880023	4650936,61706389	Ligustrum vulgare	1 - 2 m			
73689	7532196,12021867	4650936,83568265	Ligustrum vulgare	1 - 2 m			
73690	7532195,97732098	4650937,36878608	Ligustrum vulgare	1 - 2 m			
73691	7532195,78772802	4650937,87028376	Ligustrum vulgare	1 - 2 m			
73692	7532195,69180685	4650938,37220089	Ligustrum vulgare	1 - 2 m			
73693	7532194,90894908	4650939,07751201	Ligustrum vulgare	1 - 2 m			
73694	7532194,90721469	4650939,46484815	Ligustrum vulgare	1 - 2 m			
73695	7532194,8214481	4650940,18381707	Ligustrum vulgare	1 - 2 m			
73696	7532194,81475833	4650941,67782789	Ligustrum vulgare	1 - 2 m			
73697	7532194,77100785	4650942,23098042	Ligustrum vulgare	1 - 2 m			
73698	7532194,43933906	4650942,56150437	Ligustrum vulgare	1 - 2 m			
73699	7532189,84920912	4650942,70409971	Ligustrum vulgare	1 - 2 m			
73700	7532189,47851162	4650942,7576253	Ligustrum vulgare	1 - 2 m			
73701	7532189,18914823	4650943,03225585	Ligustrum vulgare	1 - 2 m			
73702	7532184,7868805	4650942,57106689	Ligustrum vulgare	1 - 2 m			
73703	7532184,8263125	4650942,95753982	Ligustrum vulgare	1 - 2 m			
73704	7532184,82458335	4650943,34382851	Ligustrum vulgare	1 - 2 m			
73705	7532182,09058304	4650943,52155854	Ligustrum vulgare	1 - 2 m			

73706	7532182,08836789	4650944,01646188	Ligustrum vulgare	1 - 2 m			
73707	7532182,00412108	4650944,51099805	Ligustrum vulgare	1 - 2 m			
73708	7532181,51168511	4650944,56378432	Ligustrum vulgare	1 - 2 m			
73709	7532181,43285307	4650943,84855678	Ligustrum vulgare	1 - 2 m			
73710	7532181,39331399	4650943,51843764	Ligustrum vulgare	1 - 2 m			
73711	7532180,98241736	4650943,68156963	Ligustrum vulgare	1 - 2 m			
73712	7532181,0619878	4650944,23182938	Ligustrum vulgare	1 - 2 m			
73713	7532181,06051108	4650944,56176494	Ligustrum vulgare	1 - 2 m			
73714	7532180,73189228	4650944,67027483	Ligustrum vulgare	1 - 2 m			
73715	7532180,15890136	4650944,39275848	Ligustrum vulgare	1 - 2 m			
73716	7532179,9567756	4650943,73196951	Ligustrum vulgare	1 - 2 m			
73717	7532179,58640262	4650944,00526367	Ligustrum vulgare	1 - 2 m			
73718	7532190,95436946	4650926,35773122	Ligustrum vulgare	1 - 2 m			
73719	7532191,67853788	4650926,36097348	Ligustrum vulgare	1 - 2 m			
73720	7532191,85740652	4650926,84722334	Ligustrum vulgare	1 - 2 m			
73721	7532191,19249882	4650927,08697088	Ligustrum vulgare	1 - 2 m			
73722	7532191,67237979	4650927,73638478	Ligustrum vulgare	1 - 2 m			
73723	7532192,33402721	4650928,22479619	Ligustrum vulgare	1 - 2 m			
73724	7532192,75283615	4650929,03575306	Ligustrum vulgare	1 - 2 m			
73725	7532192,08829086	4650929,19459397	Ligustrum vulgare	1 - 2 m			
73726	7532191,79017657	4650928,38417754	Ligustrum vulgare	1 - 2 m			



73727	7532192,99096523	4650929,76499279	Ligustrum vulgare	1 - 2 m			
73728	7532193,47229489	4650930,09078061	Ligustrum vulgare	1 - 2 m			
73729	7532195,21983166	4650930,66496266	Ligustrum vulgare	1 - 2 m			
73730	7532195,70152345	4650930,90984409	Ligustrum vulgare	1 - 2 m			
73731	7532196,18176604	4650931,47835175	Ligustrum vulgare	1 - 2 m			
73732	7532195,57648137	4650931,88018221	Ligustrum vulgare	1 - 2 m			
73733	7532196,18393979	4650930,99291246	Ligustrum vulgare	1 - 2 m			
73734	7532196,8463112	4650931,31951121	Ligustrum vulgare	1 - 2 m			
73735	7532196,24066419	4650931,80224817	Ligustrum vulgare	1 - 2 m			
73736	7532196,48132888	4650931,96514219	Ligustrum vulgare	1 - 2 m			
73737	7532196,73576972	4650931,81776598	Ligustrum vulgare	1 - 2 m			
73738	7532197,96728875	4650932,00189492	Ligustrum vulgare	1 - 2 m			
73739	7532199,36493735	4650932,27607512	Ligustrum vulgare	1 - 2 m			
73740	7532199,73070248	4650932,41167374	Ligustrum vulgare	1 - 2 m			
73741	7532200,19678528	4650932,45841459	Ligustrum vulgare	1 - 2 m			
73742	7532200,82979761	4650932,41659602	Ligustrum vulgare	1 - 2 m			
73743	7532201,22966854	4650932,37373335	Ligustrum vulgare	1 - 2 m			
73744	7532201,56332763	4650932,24126712	Ligustrum vulgare	1 - 2 m			
73745	7532204,66397767	4650931,54069817	Ligustrum vulgare	1 - 2 m			
73746	7532204,89691908	4650931,58639507	Ligustrum vulgare	1 - 2 m			
73747	7532205,29659009	4650931,58818526	Ligustrum vulgare	1 - 2 m			

73748	7532233,56412451	4650958,36875168	Ligustrum vulgare	1 - 2 m			
73749	7532233,94359049	4650958,07301501	Ligustrum vulgare	1 - 2 m			
73750	7532234,28588786	4650958,28931599	Ligustrum vulgare	1 - 2 m			
73751	7532233,91823062	4650958,62515767	Ligustrum vulgare	1 - 2 m			
73752	7532234,12404918	4650958,65676133	Ligustrum vulgare	1 - 2 m			
73753	7532234,37618596	4650958,56584901	Symphoricarpos albus	1 - 2 m			
73754	7532233,58082442	4650953,01453713	Symphoricarpos albus	1 - 2 m			
73755	7532233,88630414	4650953,01590667	Symphoricarpos albus	1 - 2 m			
73756	7532233,88793625	4650952,6518602	Philadelphus coronarius	повеќе од 2 m			
73757	7532233,51457214	4650952,65018632	Philadelphus coronarius	повеќе од 2 m			
73758	7532233,70027526	4650952,90184226	Philadelphus coronarius	повеќе од 2 m			
73759	7532232,97854649	4650951,75609184	Symphoricarpos albus	1 - 2 m			
73760	7532233,00526742	4650951,38657449	Symphoricarpos albus	1 - 2 m			
73761	7532232,82891679	4650951,58740415	Ligustrum vulgare	повеќе од 2 m			
73762	7532232,83223097	4650950,84814473	Ligustrum vulgare	повеќе од 2 m			
73763	7532232,50715446	4650950,67867051	Ligustrum vulgare	повеќе од 2 m			
73764	7532232,48073485	4650950,98098245	Ligustrum vulgare	повеќе од 2 m			
73765	7532234,10671976	4650951,69394292	Ligustrum vulgare	повеќе од 2 m			
73766	7532234,33139025	4650951,89657044	Ligustrum vulgare	повеќе од 2 m			

73767	7532234,45776392	4650951,66191338	Ligustrum vulgare	повеќе од 2 m			
73768	7532234,15714871	4650951,62696225	Ligustrum vulgare	повеќе од 2 m			
73769	7532234,35796059	4650951,5606558	Pyracantha coccinea	повеќе од 2 m			
73770	7532222,46691267	4650967,47497427	Pyracantha coccinea	повеќе од 2 m			
73771	7532222,46639676	4650967,88225354	Pyracantha coccinea	повеќе од 2 m			
73772	7532222,78099491	4650968,57108626	Pyracantha coccinea	повеќе од 2 m			
73773	7532223,03792649	4650968,66474043	Pyracantha coccinea	повеќе од 2 m			
73774	7532222,87895062	4650969,64398171	Pyracantha coccinea	повеќе од 2 m			
73775	7532223,02505171	4650969,60463084	Pyracantha coccinea	повеќе од 2 m			
73776	7532223,42731038	4650970,26985306	Pyracantha coccinea	повеќе од 2 m			
73777	7532223,25752355	4650970,55986764	Pyracantha coccinea	повеќе од 2 m			
73778	7532237,63762174	4650974,63233757	Pyracantha coccinea	повеќе од 2 m			
73779	7532238,17357916	4650975,55751011	Pyracantha coccinea	повеќе од 2 m			
73780	7532237,99379534	4650976,14069584	Pyracantha coccinea	повеќе од 2 m			
73781	7532239,09446433	4650975,48773519	Pyracantha coccinea	повеќе од 2 m			
73782	7532238,6864392	4650974,52810561	Pyracantha coccinea	повеќе од 2 m			
73783	7532238,92679476	4650976,60242115	Pyracantha coccinea	повеќе од 2 m			
73784	7532239,51630097	4650975,64150019	Pyracantha coccinea	повеќе од 2 m			
73785	7532239,29677957	4650977,30491487	Pyracantha coccinea	повеќе од 2 m			
73786	7532253,71394404	4650974,04573322	Pyracantha coccinea	повеќе од 2 m			
73787	7532254,00898157	4650973,34237919	Pyracantha coccinea	повеќе од 2 m			

73788	7532254,45731122	4650972,77599247	<i>Pyracantha coccinea</i>	повеќе од 2 m			
73789	7532255,69916122	4650971,7285014	<i>Lavandula angustifolia</i>	0 - 1 m			
73790	7532257,75649038	4650973,04606015	<i>Lavandula angustifolia</i>	0 - 1 m			
73791	7532258,47449871	4650971,60489583	<i>Lavandula angustifolia</i>	0 - 1 m			
73792	7532261,50229805	4650974,08710798	<i>Rosmarinus officinalis</i>	0 - 1 m			
73793	7532261,54147176	4650973,4526674	<i>Rosmarinus officinalis</i>	0 - 1 m			
73794	7532263,03805285	4650973,22784107	<i>Rosmarinus officinalis</i>	0 - 1 m			
73795	7532263,6402424	4650972,3526341	<i>Rosmarinus officinalis</i>	0 - 1 m			
73796	7532269,03005447	4650967,87065598	<i>Rosmarinus officinalis</i>	0 - 1 m			
73797	7532269,65590164	4650968,50423844	<i>Lavandula angustifolia</i>	0 - 1 m			
73798	7532269,21291516	4650968,28056408	<i>Lavandula angustifolia</i>	0 - 1 m			
73799	7532269,40653231	4650968,67038059	<i>Lavandula angustifolia</i>	0 - 1 m			
73800	7532269,3345604	4650968,5804572	<i>Lavandula angustifolia</i>	0 - 1 m			
73801	7532269,30410471	4650968,70250808	<i>Lavandula angustifolia</i>	0 - 1 m			
73802	7532269,41831758	4650968,81804767	<i>Lavandula angustifolia</i>	0 - 1 m			
73803	7532269,29574705	4650968,89177485	<i>Lavandula angustifolia</i>	0 - 1 m			
73804	7532269,37155751	4650968,91197409	<i>Rosmarinus officinalis</i>	0 - 1 m			
73805	7532269,44269196	4650968,94156597	<i>Rosmarinus officinalis</i>	0 - 1 m			
73806	7532270,40911987	4650969,82643964	<i>Rosmarinus officinalis</i>	1 - 2 m			
73807	7532271,34333112	4650966,43444991	<i>Rosmarinus officinalis</i>	1 - 2 m			
73808	7532271,53434056	4650966,67912969	<i>Rosmarinus officinalis</i>	0 - 1 m			

73809	7532271,26162776	4650967,37477312	Rosmarinus officinalis	0 - 1 m			
73810	7532271,00684869	4650967,14729992	Lavandula angustifolia	0 - 1 m			
73811	7532271,63068299	4650968,07498358	Lavandula angustifolia	0 - 1 m			
73812	7532271,77947881	4650968,03483496	Lavandula angustifolia	0 - 1 m			
73813	7532272,05114325	4650968,37623955	Rosmarinus officinalis	0 - 1 m			
73814	7532272,37663682	4650970,12496909	Rosmarinus officinalis	0 - 1 m			
73815	7532272,61045876	4650970,06187843	Rosmarinus officinalis	0 - 1 m			
73816	7532271,79774007	4650970,99209376	Lavandula angustifolia	0 - 1 m			
73817	7532272,18035774	4650970,88885447	Lavandula angustifolia	0 - 1 m			
73818	7532272,53749754	4650970,76286787	Lavandula angustifolia	0 - 1 m			
73819	7532272,87323102	4650970,79076653	Lavandula angustifolia	0 - 1 m			
73820	7532273,22599969	4650970,78444684	Lavandula angustifolia	0 - 1 m			
73821	7532274,90439701	4650970,59746496	Lavandula angustifolia	0 - 1 m			
73822	7532275,19135055	4650970,4305408	Rosmarinus officinalis	0 - 1 m			
73823	7532275,50806361	4650970,46441424	Rosmarinus officinalis	0 - 1 m			
73824	7532275,61905159	4650970,76262446	Rosmarinus officinalis	0 - 1 m			
73825	7532275,77755902	4650970,63035804	Rosmarinus officinalis	0 - 1 m			
73826	7532284,60368016	4650971,75621577	Rosmarinus officinalis	0 - 1 m			
73827	7532284,50147165	4650971,29179771	Rosmarinus officinalis	0 - 1 m			
73828	7532284,97630977	4650971,34258376	Rosmarinus officinalis	0 - 1 m			
73829	7532284,84747307	4650971,82461591	Rosmarinus officinalis	0 - 1 m			

73830	7532284,751865	4650971,17950923	Rosmarinus officinalis	0 - 1 m			
73831	7532282,47113842	4650969,15283006	Rosmarinus officinalis	0 - 1 m			
73832	7532292,82076335	4650964,79922199	Lavandula angustifolia	0 - 1 m			
73833	7532292,8958391	4650965,44673463	Lavandula angustifolia	0 - 1 m			
73834	7532293,20551018	4650965,41009266	Lavandula angustifolia	0 - 1 m			
73835	7532293,43448025	4650965,30139836	Lavandula angustifolia	0 - 1 m			
73836	7532293,83774738	4650965,89629203	Lavandula angustifolia	0 - 1 m			
73837	7532289,58919182	4650980,90128085	Lavandula angustifolia	0 - 1 m			
73838	7532289,30598136	4650979,40669535	Lavandula angustifolia	0 - 1 m			
73839	7532289,0332966	4650979,23221861	Lavandula angustifolia	0 - 1 m			
73840	7532286,52566386	4650971,88845393	Lavandula angustifolia	0 - 1 m			
73841	7532286,82107716	4650973,04900972	Lavandula angustifolia	0 - 1 m			
73842	7532287,28270934	4650974,08203177	Lavandula angustifolia	0 - 1 m			
73843	7532287,64965838	4650974,89254844	Lavandula angustifolia	0 - 1 m			
73844	7532287,7557054	4650975,60809343	Lavandula angustifolia	0 - 1 m			
73845	7532288,15800329	4650976,65712513	Lavandula angustifolia	0 - 1 m			
73846	7532288,25226725	4650977,29316514	Lavandula angustifolia	0 - 1 m			
73847	7532288,46519911	4650977,897186	Lavandula angustifolia	0 - 1 m			
73848	7532288,58344802	4650978,27870144	Lavandula angustifolia	0 - 1 m			
73849	7532288,76103087	4650978,6442073	Lavandula angustifolia	0 - 1 m			
73850	7532289,1763686	4650978,53214032	Lavandula angustifolia	0 - 1 m			

73851	7532292,84622676	4650974,56530098	Lavandula angustifolia	0 - 1 m			
73852	7532293,16562409	4650975,47133248	Lavandula angustifolia	0 - 1 m			
73853	7532293,65249833	4650975,00922665	Lavandula angustifolia	0 - 1 m			
73854	7532293,59358364	4650974,6117016	Lavandula angustifolia	0 - 1 m			
73855	7532293,13111384	4650974,40574829	Lavandula angustifolia	0 - 1 m			
73856	7532303,96310563	4650950,48126284	Rosmarinus officinalis	1 - 2 m			
73857	7532303,65465162	4650950,48180505	Rosmarinus officinalis	1 - 2 m			
73858	7532303,89240843	4650950,00423269	Rosmarinus officinalis	1 - 2 m			
73859	7532305,98130967	4650949,10987287	Lavandula angustifolia	0 - 1 m			
73860	7532305,85169835	4650948,23531756	Lavandula angustifolia	0 - 1 m			
73861	7532306,37350376	4650948,42526225	Lavandula angustifolia	0 - 1 m			
73862	7532320,1777727	4650941,64132763	Rosmarinus officinalis	0 - 1 m			
73863	7532320,45087902	4650941,40227098	Rosmarinus officinalis	0 - 1 m			
73864	7532307,1239653	4650935,05215928	Rosmarinus officinalis	0 - 1 m			
73865	7532307,59116978	4650934,56468192	Spirea sp.	1 - 2 m			
73866	7532308,31772838	4650934,00722651	Spirea sp.	1 - 2 m			
73867	7532301,33817054	4650938,78177422	Spirea sp.	1 - 2 m			
73868	7532301,59844175	4650937,80800395	Spirea sp.	1 - 2 m			
73869	7532300,69070329	4650938,0529281	Spirea sp.	1 - 2 m			
73870	7532303,41575406	4650935,51057209	Spirea sp.	1 - 2 m			
73871	7532304,60951652	4650934,46563869	Pyracantha coccinea	повеќе од 2 m			

73872	7532305,23306755	4650933,21314069	<i>Pyracantha coccinea</i>	повеќе од 2 m			
73873	7532305,90812246	4650932,3081639	<i>Pyracantha coccinea</i>	повеќе од 2 m			
73874	7532306,40107885	4650931,99444702	<i>Pyracantha coccinea</i>	повеќе од 2 m			
73875	7532308,10618943	4650931,40681995	<i>Pyracantha coccinea</i>	повеќе од 2 m			
73876	7532301,71647492	4650939,71663176	<i>Pyracantha coccinea</i>	повеќе од 2 m			
73877	7532314,2937241	4650924,98413629	<i>Pyracantha coccinea</i>	повеќе од 2 m			
73878	7532314,51641248	4650924,37336489	<i>Pyracantha coccinea</i>	повеќе од 2 m			
73879	7532314,97141724	4650924,19007554	<i>Pyracantha coccinea</i>	1 - 2 m			
73880	7532314,47772969	4650923,58180614	<i>Pyracantha coccinea</i>	1 - 2 m			
73881	7532313,97429214	4650924,33632255	<i>Pyracantha coccinea</i>	1 - 2 m			
73882	7532315,11664246	4650923,91701799	<i>Pyracantha coccinea</i>	повеќе од 2 m			
73883	7532317,38203918	4650921,96231828	<i>Pyracantha coccinea</i>	повеќе од 2 m			
73884	7532317,59502653	4650921,75391709	<i>Pyracantha coccinea</i>	повеќе од 2 m			
73885	7532317,49825884	4650920,97553975	<i>Pyracantha coccinea</i>	повеќе од 2 m			
73886	7532315,72674523	4650919,69684619	<i>Pyracantha coccinea</i>	повеќе од 2 m			
73887	7532315,3685815	4650919,21788931	<i>Syringa vulgaris</i>	повеќе од 2 m			
73888	7532315,35732735	4650919,77645789	<i>Syringa vulgaris</i>	повеќе од 2 m			
73889	7532313,93722704	4650921,16598072	<i>Syringa vulgaris</i>	повеќе од 2 m			
73890	7532313,63599918	4650921,35292322	<i>Syringa vulgaris</i>	повеќе од 2 m			
73891	7532313,73164521	4650920,93593824	<i>Syringa vulgaris</i>	повеќе од 2 m			
73892	7532314,3867696	4650919,08756607	<i>Syringa vulgaris</i>	повеќе од 2 m			



73893	7532314,07598305	4650919,19762177	Syringa vulgaris	повеќе од 2 m			
73894	7532313,79866361	4650919,33961067	Syringa vulgaris	повеќе од 2 m			
73895	7532313,40180166	4650919,70636759	Rosa sp.	повеќе од 2 m			
73896	7532313,18663715	4650919,87377948	Rosa sp.	повеќе од 2 m			
73897	7532313,12923754	4650920,36114102	Rosa sp.	повеќе од 2 m			
73898	7532312,91885235	4650920,56699631	Rosa sp.	повеќе од 2 m			
73899	7532312,52200251	4650920,69658272	Rosa sp.	0 - 1 m			
73900	7532312,29726746	4650921,02427841	Rosa sp.	0 - 1 m			
73901	7532312,79245877	4650920,11280891	Rosa sp.	0 - 1 m			
73902	7532326,40314986	4650911,91504903	Rosa sp.	0 - 1 m			
73903	7532327,28765838	4650912,51636966	Rosa sp.	1 - 2 m			
73904	7532327,59582442	4650912,44643729	Rosa sp.	1 - 2 m			
73905	7532328,37198116	4650911,60979751	Syringa vulgaris	повеќе од 2 m			
73906	7532328,60025731	4650911,46363666	Nerium oleander	1 - 2 m			
73907	7532328,34351944	4650910,24806547	Syringa vulgaris	повеќе од 2 m			
73908	7532328,99409242	4650910,10043055	Syringa vulgaris	повеќе од 2 m			
73909	7532329,66751253	4650909,57017905	Rosa sp.	1 - 2 m			
73910	7532333,27994325	4650908,04272481	Rosa sp.	1 - 2 m			
73911	7532333,25143707	4650907,53022484	Rosa sp.	повеќе од 2 m			
73912	7532337,16209019	4650899,99466457	Rosa sp.	повеќе од 2 m			
73913	7532337,47351116	4650899,79526855	Bambusa sp.	повеќе од 2 m			

73914	7532337,87059538	4650899,12589361	Bambusa sp.	повеќе од 2 m			
73915	7532338,40779511	4650898,81089916	Bambusa sp.	повеќе од 2 m			
73916	7532338,48567652	4650898,27832337	Bambusa sp.	повеќе од 2 m			
73917	7532338,85114046	4650897,70046746	Bambusa sp.	повеќе од 2 m			
73918	7532339,09220857	4650897,75964792	Bambusa sp.	повеќе од 2 m			
73919	7532339,28854437	4650897,11719364	Bambusa sp.	повеќе од 2 m			
73920	7532339,63293005	4650897,15292841	Bambusa sp.	повеќе од 2 m			
73921	7532339,78103558	4650896,80613329	Bambusa sp.	повеќе од 2 m			
73922	7532339,59158447	4650897,50396808	Bambusa sp.	повеќе од 2 m			
73923	7532340,00832494	4650896,92538345	Rosa sp.	повеќе од 2 m			
73924	7532340,12197891	4650896,81417783	Syringa vulgaris	повеќе од 2 m			
73925	7532339,53300848	4650898,05821785	Hibiscus syriacus	повеќе од 2 m			
73926	7532339,42968166	4650898,25249425	Syringa vulgaris	повеќе од 2 m			
73927	7532355,04813877	4650912,32688865	Syringa vulgaris	повеќе од 2 m			
73928	7532362,21282734	4650933,61061187	Rosa sp.	повеќе од 2 m			
73929	7532363,53786333	4650932,78830372	Rosa sp.	повеќе од 2 m			
73930	7532363,57984665	4650934,16977049	Rosa sp.	повеќе од 2 m			
73931	7532381,11855293	4650946,73706307	Rosa sp.	0 - 1 m			
73932	7532380,37456439	4650947,11798141	Rosa sp.	0 - 1 m			
73933	7532379,79739919	4650946,29455146	Euonymus sp.	1 - 2 m			
73934	7532380,50288713	4650946,240504	Euonymus sp.	1 - 2 m			

73935	7532379,68197378	4650946,00261006	Euonymus sp.	1 - 2 m			
73936	7532377,5141886	4650946,38848848	Euonymus sp.	1 - 2 m			
73937	7532376,60451549	4650928,88544255	Euonymus sp.	1 - 2 m			
73938	7532378,34883698	4650931,45886705	Rosa sp.	1 - 2 m			
73939	7532378,37432633	4650934,21024622	Rosa sp.	1 - 2 m			
73940	7532378,54095915	4650936,18728334	Rosa sp.	1 - 2 m			
73941	7532378,65634665	4650937,11550183	Rosa sp.	1 - 2 m			
73942	7532378,73323352	4650938,37059126	Rosa sp.	1 - 2 m			
73943	7532379,09229289	4650939,98582792	Euonymus sp.	1 - 2 m			
73944	7532379,13071719	4650940,93151119	Euonymus sp.	1 - 2 m			
73945	7532379,16914147	4650941,87719446	Euonymus sp.	1 - 2 m			
73946	7532379,22038656	4650942,92601313	Euonymus sp.	1 - 2 m			
73947	7532379,45119932	4650944,14617303	Euonymus sp.	1 - 2 m			
73948	7532385,64786786	4650923,97008726	Ligustrum vulgare	0 - 1 m			
73949	7532387,4564854	4650923,87780551	Ligustrum vulgare	0 - 1 m			
73950	7532389,25228229	4650923,68238881	Ligustrum vulgare	0 - 1 m			
73951	7532391,42007506	4650923,29651395	Ligustrum vulgare	0 - 1 m			
73952	7532385,30162987	4650922,4579857	Ligustrum vulgare	0 - 1 m			
73953	7532387,13592813	4650921,93569758	Ligustrum vulgare	0 - 1 m			
73954	7532389,32940179	4650921,11981578	Ligustrum vulgare	0 - 1 m			
73955	7532390,66341952	4650921,02918744	Ligustrum vulgare	0 - 1 m			

73956	7532395,17829796	4650924,88272053	Ligustrum vulgare	0 - 1 m			
73957	7532395,34500556	4650925,58720385	Ligustrum vulgare	0 - 1 m			
73958	7532409,33051236	4650923,29152134	Ligustrum vulgare	0 - 1 m			
73959	7532409,4555524	4650922,9911524	Ligustrum vulgare	0 - 1 m			
73960	7532409,54127934	4650920,08855253	Ligustrum vulgare	0 - 1 m			
73961	7532409,64001286	4650919,57655706	Ligustrum vulgare	0 - 1 m			
73962	7532410,29794977	4650920,62403668	Ligustrum vulgare	0 - 1 m			
73963	7532410,46904736	4650920,36761544	Ligustrum vulgare	0 - 1 m			
73964	7532410,75192676	4650921,3370057	Ligustrum vulgare	0 - 1 m			
73965	7532411,47575593	4650920,95515934	Ligustrum vulgare	0 - 1 m			
73966	7532411,36391112	4650920,70854405	Ligustrum vulgare	0 - 1 m			
73967	7532410,04591899	4650918,48647774	Ligustrum vulgare	0 - 1 m			
73968	7532410,25525533	4650917,9445892	Ligustrum vulgare	0 - 1 m			
73969	7532411,26059502	4650918,79792866	Ligustrum vulgare	0 - 1 m			
73970	7532411,34283774	4650918,53207316	Ligustrum vulgare	0 - 1 m			
73971	7532411,6007129	4650918,75164873	Ligustrum vulgare	0 - 1 m			
73972	7532411,67918415	4650919,01193437	Ligustrum vulgare	0 - 1 m			
73973	7532411,51471066	4650919,35824782	Ligustrum vulgare	0 - 1 m			
73974	7532412,04170357	4650919,33136077	Ligustrum vulgare	0 - 1 m			
73975	7532412,39677575	4650919,21988919	Ligustrum vulgare	0 - 1 m			
73976	7532412,64343211	4650919,53470794	Ligustrum vulgare	0 - 1 m			

73977	7532412,51226122	4650918,86023492	Ligustrum vulgare	0 - 1 m			
73978	7532412,6807464	4650919,07831986	Ligustrum vulgare	0 - 1 m			
73979	7532414,45628934	4650914,61680034	Ligustrum vulgare	0 - 1 m			
73980	7532415,05245722	4650914,10241142	Ligustrum vulgare	0 - 1 m			
73981	7532416,38234008	4650913,42152962	Ligustrum vulgare	0 - 1 m			
73982	7532417,46763501	4650913,04888787	Ligustrum vulgare	0 - 1 m			
73983	7532418,20135001	4650912,88239514	Ligustrum vulgare	0 - 1 m			
73984	7532419,3538191	4650913,05678153	Ligustrum vulgare	0 - 1 m			
73985	7532420,31555651	4650913,00081014	Ligustrum vulgare	0 - 1 m			
73986	7532420,94361554	4650913,18281949	Ligustrum vulgare	0 - 1 m			
73987	7532421,4147079	4650912,5891307	Ligustrum vulgare	0 - 1 m			
73988	7532422,13113893	4650912,02090213	Ligustrum vulgare	повеќе од 2 m			
73989	7532422,49569863	4650912,62361732	Ligustrum vulgare	повеќе од 2 m			
73990	7532422,79922219	4650912,3674914	Ligustrum vulgare	повеќе од 2 m			
73991	7532422,6063261	4650912,18713481	Ligustrum vulgare	1 - 2 m			
73992	7532422,96126153	4650912,10659404	Ligustrum vulgare	1 - 2 m			
73993	7532423,38245029	4650912,0305813	Ligustrum vulgare	1 - 2 m			
73994	7532439,73761299	4650913,30159165	Ligustrum vulgare	1 - 2 m			
73995	7532438,19972791	4650916,87898718	Ligustrum vulgare	1 - 2 m			
73996	7532427,67493541	4650918,3604688	Ligustrum vulgare	1 - 2 m			
73997	7532426,14559574	4650918,57323099	Ligustrum vulgare	1 - 2 m			

73998	7532425,74952246	4650919,2443584	Ligustrum vulgare	1 - 2 m			
73999	7532425,11820509	4650919,36538037	Ligustrum vulgare	1 - 2 m			
74000	7532412,49999765	4650921,46920925	Ligustrum vulgare	1 - 2 m			
74001	7532410,91462973	4650944,76519307	Ligustrum vulgare	1 - 2 m			
74002	7532411,14698337	4650944,76382147	Ligustrum vulgare	1 - 2 m			
74003	7532411,86086443	4650944,52309964	Ligustrum vulgare	1 - 2 m			
74004	7532412,06860201	4650944,49958977	Ligustrum vulgare	1 - 2 m			
74005	7532412,59212991	4650944,46307403	Ligustrum vulgare	1 - 2 m			
74006	7532412,7998675	4650944,43956418	Ligustrum vulgare	1 - 2 m			
74007	7532413,0324655	4650944,36019857	Ligustrum vulgare	1 - 2 m			
74008	7532413,49766153	4650944,20146737	Ligustrum vulgare	1 - 2 m			
74009	7532413,67217084	4650944,18929549	Ligustrum vulgare	1 - 2 m			
74010	7532413,91313673	4650944,15444773	Ligustrum vulgare	1 - 2 m			
74011	7532414,0128216	4650944,12043391	Ligustrum vulgare	1 - 2 m			
74012	7532414,79307858	4650943,38046929	Ligustrum vulgare	1 - 2 m			
74013	7532416,16453591	4650943,5283596	Ligustrum vulgare	1 - 2 m			
74014	7532425,13815008	4650939,68889587	Ligustrum vulgare	1 - 2 m			
74015	7532436,68641267	4650943,53126913	Ligustrum vulgare	1 - 2 m			
74016	7532440,35524176	4650937,06144279	Ligustrum vulgare	1 - 2 m			
74017	7532440,72744521	4650936,93444366	Ligustrum vulgare	1 - 2 m			
74018	7532437,3459185	4650937,55760883	Ligustrum vulgare	1 - 2 m			

74019	7532443,00843606	4650937,12899463	Ligustrum vulgare	1 - 2 m			
74020	7532443,73722146	4650936,79188643	Ligustrum vulgare	1 - 2 m			
74021	7532444,51241927	4650936,35050159	Ligustrum vulgare	1 - 2 m			
74022	7532443,95637631	4650938,30903688	Ligustrum vulgare	1 - 2 m			
74023	7532444,08044412	4650938,2667039	Ligustrum vulgare	1 - 2 m			
74024	7532447,42143861	4650942,34471454	Ligustrum vulgare	1 - 2 m			
74025	7532440,50102123	4650944,71598072	Ligustrum vulgare	1 - 2 m			
74026	7532440,02033194	4650943,97134347	Ligustrum vulgare	1 - 2 m			
74027	7532452,98556279	4650932,81499924	Ligustrum vulgare	1 - 2 m			
74028	7532441,54890735	4650943,59251363	Ligustrum vulgare	1 - 2 m			
74029	7532442,52731284	4650943,12473965	Ligustrum vulgare	1 - 2 m			
74030	7532443,51874892	4650940,59887714	Ligustrum vulgare	1 - 2 m			
74031	7532444,61772457	4650942,54540614	Ligustrum vulgare	1 - 2 m			
74032	7532447,33797373	4650938,40283803	Ligustrum vulgare	1 - 2 m			
74033	7532447,80769107	4650938,24256677	Ligustrum vulgare	1 - 2 m			
74034	7532447,95592121	4650937,79018994	Ligustrum vulgare	1 - 2 m			
74035	7532447,47043244	4650937,86655373	Ligustrum vulgare	1 - 2 m			
74036	7532448,26860954	4650937,32634311	Ligustrum vulgare	1 - 2 m			
74037	7532448,63649779	4650937,15617242	Ligustrum vulgare	1 - 2 m			
74038	7532450,37570781	4650937,54491746	Ligustrum vulgare	1 - 2 m			
74039	7532453,54086567	4650932,6293591	Ligustrum vulgare	1 - 2 m			

74040	7532461,28371843	4650931,20528071	Ligustrum vulgare	1 - 2 m			
74041	7532466,58539317	4650935,3214138	Ligustrum vulgare	1 - 2 m			
74042	7532467,00048173	4650935,17978363	Ligustrum vulgare	1 - 2 m			
74043	7532466,76496287	4650935,02343117	Ligustrum vulgare	1 - 2 m			
74044	7532466,95867088	4650934,95733709	Ligustrum vulgare	1 - 2 m			
74045	7532466,46036325	4650934,9695536	Ligustrum vulgare	1 - 2 m			
74046	7532467,5676688	4650934,90735258	Ligustrum vulgare	1 - 2 m			
74047	7532467,85156432	4650935,00774663	Ligustrum vulgare	1 - 2 m			
74048	7532467,80955218	4650934,62756038	Ligustrum vulgare	1 - 2 m			
74049	7532467,55353054	4650934,67546403	Ligustrum vulgare	1 - 2 m			
74050	7532468,02436692	4650934,83042931	Ligustrum vulgare	1 - 2 m			
74051	7532468,06557382	4650934,57965675	Ligustrum vulgare	1 - 2 m			
74052	7532468,35047585	4650935,46874932	Ligustrum vulgare	1 - 2 m			
74053	7532478,4045962	4650929,90415266	Ligustrum vulgare	1 - 2 m			
74054	7532479,376069	4650929,92613729	Ligustrum vulgare	1 - 2 m			
74055	7532478,69353669	4650929,56992966	Ligustrum vulgare	1 - 2 m			
74056	7532474,54432115	4650933,69546579	Ligustrum vulgare	1 - 2 m			
74057	7532490,00163866	4650931,24902461	Ligustrum vulgare	1 - 2 m			
74058	7532491,52821264	4650931,73601556	Ligustrum vulgare	1 - 2 m			
74059	7532491,68483982	4650931,38412066	Ligustrum vulgare	1 - 2 m			
74060	7532491,44035369	4650931,2685704	Ligustrum vulgare	1 - 2 m			



74061	7532509,01218684	4650931,46303103	Ligustrum vulgare	1 - 2 m			
74062	7532509,42970282	4650934,04507011	Ligustrum vulgare	1 - 2 m			
74063	7532509,70377607	4650936,58523501	Ligustrum vulgare	1 - 2 m			
74064	7532454,93315082	4650923,94873286	Ligustrum vulgare	1 - 2 m			
74065	7532455,54975631	4650923,86214585	Ligustrum vulgare	1 - 2 m			
74066	7532456,10952315	4650923,26151356	Ligustrum vulgare	1 - 2 m			
74067	7532455,75193262	4650924,6124352	Ligustrum vulgare	1 - 2 m			
74068	7532456,28359448	4650924,51295635	Ligustrum vulgare	1 - 2 m			
74069	7532455,23557912	4650925,4440366	Ligustrum vulgare	1 - 2 m			
74070	7532459,8022152	4650922,4111832	Ligustrum vulgare	1 - 2 m			
74071	7532460,31856946	4650921,57958213	Ligustrum vulgare	1 - 2 m			
74072	7532461,16566533	4650920,88091234	Ligustrum vulgare	1 - 2 m			
74073	7532461,79778792	4650920,66522904	Ligustrum vulgare	1 - 2 m			
74074	7532462,02806902	4650920,91436517	Ligustrum vulgare	1 - 2 m			
74075	7532463,00498582	4650920,58103658	Ligustrum vulgare	1 - 2 m			
74076	7532463,59369553	4650920,13438431	Ligustrum vulgare	1 - 2 m			
74077	7532464,31180772	4650919,7255067	Ligustrum vulgare	1 - 2 m			
74078	7532464,49951225	4650920,39880658	Ligustrum vulgare	1 - 2 m			
74079	7532464,58633811	4650920,86074488	Ligustrum vulgare	1 - 2 m			
74080	7532464,0980888	4650921,19119225	Ligustrum vulgare	1 - 2 m			
74081	7532463,78223661	4650921,46281699	Ligustrum vulgare	1 - 2 m			

74082	7532463,33698208	4650921,69666715	Ligustrum vulgare	1 - 2 m			
74083	7532462,56140446	4650922,12515243	Ligustrum vulgare	1 - 2 m			
74084	7532462,14467369	4650922,18541567	Ligustrum vulgare	1 - 2 m			
74085	7532461,67047725	4650922,26528652	Ligustrum vulgare	1 - 2 m			
74086	7532460,79443946	4650922,80997683	Ligustrum vulgare	1 - 2 m			
74087	7532460,46369806	4650922,67704561	Ligustrum vulgare	1 - 2 m			
74088	7532460,7663342	4650923,31113024	Ligustrum vulgare	1 - 2 m			
74089	7532461,55763763	4650923,94233371	Ligustrum vulgare	1 - 2 m			
74090	7532462,29063862	4650923,93801201	Ligustrum vulgare	1 - 2 m			
74091	7532462,83509847	4650922,60525772	Euonymus sp.	1 - 2 m			
74092	7532463,32334762	4650922,27481026	Euonymus sp.	1 - 2 m			
74093	7532464,01293585	4650922,0395196	Rosa sp.	1 - 2 m			
74094	7532464,45819038	4650921,80566948	Rosa sp.	1 - 2 m			
74095	7532463,48211021	4650922,79413069	Rosa sp.	1 - 2 m			
74096	7532462,893819	4650923,56834939	Rosa sp.	1 - 2 m			
74097	7532462,24597069	4650922,72434365	Rosa sp.	1 - 2 m			
74098	7532461,77219261	4650923,13178089	Rosa sp.	1 - 2 m			
74099	7532463,95714311	4650923,36939279	Rosa sp.	1 - 2 m			
74100	7532451,47704734	4650919,76264887	Rosa sp.	1 - 2 m			
74101	7532451,98395518	4650922,78485437	Rosa sp.	1 - 2 m			
74102	7532476,08897498	4650892,37955773	Rosa sp.	1 - 2 m			

74103	7532476,30988878	4650894,31562072	Rosa sp.	1 - 2 m			
74104	7532476,56463891	4650896,4317043	Euonymus sp.	0 - 1 m			
74105	7532476,83581881	4650898,25483355	Euonymus sp.	0 - 1 m			
74106	7532477,4260032	4650899,87333519	Euonymus sp.	0 - 1 m			
74107	7532479,03940944	4650900,08910143	Euonymus sp.	0 - 1 m			
74108	7532480,40050733	4650900,10360746	Euonymus sp.	0 - 1 m			
74109	7532478,65761392	4650903,76333416	Symphoricarpos albus	повеќе од 2 m			
74110	7532506,06547948	4650897,8588403	Symphoricarpos albus	повеќе од 2 m			
74111	7532493,6038098	4650898,95165677	Symphoricarpos albus	повеќе од 2 m			
74112	7532499,9386022	4650898,05746295	Philadelphus coronarius	повеќе од 2 m			
74113	7532497,07776115	4650899,19197934	Philadelphus coronarius	повеќе од 2 m			
74114	7532500,37693626	4650895,10702365	Philadelphus coronarius	повеќе од 2 m			
74115	7532503,35534756	4650895,34164402	Hibiscus syriacus	1 - 2 m			
74116	7532505,29766153	4650894,321548	Hibiscus syriacus	1 - 2 m			
74117	7532506,46861023	4650894,08479357	Rosa sp.	1 - 2 m			
74118	7532507,29037066	4650893,9823202	Rosa sp.	1 - 2 m			
74119	7532507,78953086	4650893,81200858	Rosa sp.	1 - 2 m			
74120	7532508,48650128	4650893,75211325	Lonicera sp.	повеќе од 2 m			
74121	7532508,99613601	4650893,63753064	Lonicera sp.	повеќе од 2 m			

74122	7532509,5683164	4650893,62021329	Lonicera sp.	повеќе од 2 m			
74123	7532506,36928925	4650897,7954542	Berberis sp.	1 - 2 m			
74124	7532543,08672947	4650894,97416578	Berberis sp.	1 - 2 m			
74125	7532530,985062	4650888,40403653	Berberis sp.	1 - 2 m			
74126	7532529,55591052	4650882,23018361	Lonicera sp.	повеќе од 2 m			
74127	7532529,7044883	4650884,1293027	Lonicera sp.	повеќе од 2 m			
74128	7532526,09266599	4650871,50196359	Rosa sp.	1 - 2 m			
74129	7532526,29755742	4650871,04164308	Rosa sp.	1 - 2 m			
74130	7532525,56022878	4650870,21957781	Rosa sp.	1 - 2 m			
74131	7532525,90253934	4650870,10278407	Rosa sp.	1 - 2 m			
74132	7532525,62671121	4650868,63524193	Rosa sp.	1 - 2 m			
74133	7532525,90055972	4650868,54180695	Rosa sp.	1 - 2 m			
74134	7532524,89820716	4650861,27074539	Rosa sp.	1 - 2 m			
74135	7532524,32881534	4650857,85369559	Rosa sp.	1 - 2 m			
74136	7532527,68395975	4650857,0993614	Rosa sp.	1 - 2 m			
74137	7532528,23611078	4650860,42469008	Rosa sp.	1 - 2 m			
74138	7532551,17295224	4650854,16053207	Rosa sp.	1 - 2 m			
74139	7532556,7021518	4650852,95726269	Rosa sp.	1 - 2 m			
74140	7532564,35516669	4650852,20062052	Rosa sp.	1 - 2 m			
74141	7532524,53667695	4650859,73484069	Rosa sp.	1 - 2 m			
74142	7532528,02874496	4650858,93378914	Rosa sp.	1 - 2 m			

74143	7532624,74538355	4650928,87433975	Rosa sp.	1 - 2 m			
74144	7532624,55949389	4650928,24962889	Rosa sp.	1 - 2 m			
74145	7532630,33633247	4650939,05746386	Rosa sp.	1 - 2 m			
74146	7532630,74629487	4650938,42093157	Rosa sp.	1 - 2 m			
74147	7532630,50030002	4650940,77531339	Rosa sp.	1 - 2 m			
74148	7532631,21064681	4650941,45532962	Symphoricarpos albus	повеќе од 2 m			
74149	7532631,90775169	4650941,50129874	Symphoricarpos albus	повеќе од 2 m			
74150	7532631,23428644	4650940,45394089	Symphoricarpos albus	повеќе од 2 m			
74151	7532635,67366678	4650937,0236244	Symphoricarpos albus	повеќе од 2 m			
74152	7532633,37794808	4650932,69835422	Symphoricarpos albus	повеќе од 2 m			
74153	7532633,76356029	4650932,49584004	Nerium oleander	1 - 2 m			
74154	7532643,82761003	4650928,05976351	Rosa sp.	повеќе од 2 m			
74155	7532642,99711407	4650927,97900255	Rosa sp.	повеќе од 2 m			
74156	7532643,82669911	4650927,33186094	Rosa sp.	повеќе од 2 m			
74157	7532652,19784761	4650928,4875733	Rosa sp.	повеќе од 2 m			
74158	7532652,66695833	4650928,4344998	Rosa sp.	повеќе од 2 m			
74159	7532653,05996332	4650927,55158848	Rosa sp.	повеќе од 2 m			
74160	7532652,2907072	4650927,70706407	Rosa sp.	повеќе од 2 m			
74161	7532688,54716694	4650926,46279994	Rosa sp.	повеќе од 2 m			
74162	7532686,37324001	4650928,91608133	Rosa sp.	повеќе од 2 m			
74163	7532686,9735316	4650928,71128	Rosa sp.	1 - 2 m			

74164	7532687,44264259	4650928,6582088	Rosa sp.	1 - 2 m			
74165	7532687,68770945	4650929,5373765	Rosa sp.	1 - 2 m			
74166	7532687,12520245	4650929,94323729	Rosa sp.	1 - 2 m			
74167	7532686,35594581	4650930,09870918	Rosa sp.	1 - 2 m			
74168	7532209,54916789	4650958,20575055	Rosa sp.	1 - 2 m			
74169	7532209,52400217	4650957,90452081	Rosa sp.	1 - 2 m			
74170	7532209,49883646	4650957,60329106	Rosa sp.	1 - 2 m			
74171	7532209,47367074	4650957,30206132	Yucca sp.	1 - 2 m			
74172	7532209,44850502	4650957,00083158	Rosa sp.	0 - 1 m			
74173	7532209,4233393	4650956,69960184	Hibiscus syriacus	1 - 2 m			
74174	7532209,39817358	4650956,39837209	Syringa vulgaris	повеќе од 2 m			
74175	7532209,37300785	4650956,09714235	Syringa vulgaris	повеќе од 2 m			
74176	7532209,34784213	4650955,7959126	Euonymus sp.	повеќе од 2 m			
74177	7532209,32267639	4650955,49468286	Euonymus sp.	повеќе од 2 m			
74178	7532209,29751066	4650955,19345312	Euonymus sp.	повеќе од 2 m			
74179	7532209,27234493	4650954,89222338	Euonymus sp.	повеќе од 2 m			
74180	7532209,24717919	4650954,59099364	Eriobotrya japonica	повеќе од 2 m			
74181	7532209,22201345	4650954,28976389	Euonymus sp.	повеќе од 2 m			
74182	7532209,19684771	4650953,98853416	Euonymus sp.	повеќе од 2 m			
74183	7532209,17168196	4650953,68730442	Euonymus sp.	1 - 2 m			
74184	7532209,14651622	4650953,38607468	Euonymus sp.	1 - 2 m			

74185	7532209,12135047	4650953,08484494	Euonymus sp.	1 - 2 m			
74186	7532209,09618471	4650952,78361519	Euonymus sp.	1 - 2 m			
74187	7532209,07101896	4650952,48238545	Euonymus sp.	1 - 2 m			
74188	7532209,0458532	4650952,18115571	Euonymus sp.	1 - 2 m			
74189	7532209,02068745	4650951,87992598	Euonymus sp.	1 - 2 m			
74190	7532208,99552169	4650951,57869624	Euonymus sp.	1 - 2 m			
74191	7532208,97035592	4650951,2774665	Euonymus sp.	1 - 2 m			
74192	7532208,94519016	4650950,97623676	Euonymus sp.	1 - 2 m			
74193	7532208,92002439	4650950,67500702	Syringa vulgaris	1 - 2 m			
74194	7532208,89485862	4650950,37377728	Ligustrum vulgare	повеќе од 2 m			
74195	7532208,86969285	4650950,07254754	Ligustrum vulgare	повеќе од 2 m			
74196	7532208,84452707	4650949,77131781	Rosmarinus officinalis	0 - 1 m			
74197	7532208,81936129	4650949,47008807	Rosmarinus officinalis	0 - 1 m			
74198	7532208,79419552	4650949,16885833	Photinia red robin	1 - 2 m			
74199	7532208,76902973	4650948,8676286	Syringa vulgaris	повеќе од 2 m			
74200	7532208,74386395	4650948,56639886	Syringa vulgaris	повеќе од 2 m			
74201	7532208,71869816	4650948,26516912	Syringa vulgaris	повеќе од 2 m			
74202	7532208,69353237	4650947,96393939	Syringa vulgaris	повеќе од 2 m			
74203	7532208,66836658	4650947,66270965	Syringa vulgaris	повеќе од 2 m			
74204	7532208,64320079	4650947,36147991	Syringa vulgaris	повеќе од 2 m			
74205	7532208,61803499	4650947,06025018	Syringa vulgaris	повеќе од 2 m			

74206	7532208,5928692	4650946,75902044	<i>Syringa vulgaris</i>	повеќе од 2 m			
74207	7532208,67174692	4650946,57396812	<i>Hibiscus syriacus</i>	1 - 2 m			
74208	7532208,89739523	4650946,55280325	<i>Hibiscus syriacus</i>	1 - 2 m			
74209	7532209,12304354	4650946,53163838	<i>Hibiscus syriacus</i>	1 - 2 m			
74210	7532209,34869185	4650946,51047352	<i>Hibiscus syriacus</i>	1 - 2 m			
74211	7532209,57434016	4650946,48930867	<i>Hibiscus syriacus</i>	1 - 2 m			
74212	7532209,79998848	4650946,46814382	<i>Hibiscus syriacus</i>	1 - 2 m			
74213	7532210,0256368	4650946,44697899	<i>Hibiscus syriacus</i>	1 - 2 m			
74214	7532210,25128512	4650946,42581416	<i>Hibiscus syriacus</i>	1 - 2 m			
74215	7532210,47693344	4650946,40464934	<i>Hibiscus syriacus</i>	1 - 2 m			
74216	7532210,70258176	4650946,38348452	<i>Hibiscus syriacus</i>	1 - 2 m			
74217	7532210,92823008	4650946,36231971	<i>Rosa sp.</i>	0 - 1 m			
74218	7532211,1538784	4650946,34115491	<i>Syringa vulgaris</i>	1 - 2 m			
74219	7532211,37952673	4650946,31999012	<i>Rosa sp.</i>	0 - 1 m			
74220	7532211,60517506	4650946,29882533	<i>Hibiscus syriacus</i>	1 - 2 m			
74221	7532211,83082339	4650946,27766055	<i>Rosa sp.</i>	1 - 2 m			
74222	7532212,05647172	4650946,25649578	<i>Rosa sp.</i>	1 - 2 m			
74223	7532212,28212005	4650946,23533101	<i>Rosa sp.</i>	1 - 2 m			
74224	7532212,50776838	4650946,21416625	<i>Rosa sp.</i>	1 - 2 m			
74225	7532212,73341671	4650946,1930015	<i>Rosa sp.</i>	1 - 2 m			
74226	7532212,95906505	4650946,17183676	<i>Syringa vulgaris</i>	повеќе од 2 m			



74227	7532213,18471339	4650946,15067202	Rosa sp.	0 - 1 m			
74228	7532213,41036172	4650946,12950729	Rosa sp.	0 - 1 m			
74229	7532213,63601006	4650946,10834257	Rosa sp.	0 - 1 m			
74230	7532213,86165841	4650946,08717785	Rosa sp.	0 - 1 m			
74231	7532214,08730675	4650946,06601315	Rosa sp.	0 - 1 m			
74232	7532214,31295509	4650946,04484844	Rosa sp.	0 - 1 m			
74233	7532214,53860344	4650946,02368375	Rosa sp.	0 - 1 m			
74234	7532214,76425179	4650946,00251906	Rosa sp.	0 - 1 m			
74235	7532214,98990013	4650945,98135438	Syringa vulgaris	повеќе од 2 m			
74236	7532215,21554848	4650945,96018971	Syringa vulgaris	повеќе од 2 m			
74237	7532215,44119684	4650945,93902505	Rosa sp.	1 - 2 m			
74238	7532215,66684519	4650945,91786039	Rosa sp.	1 - 2 m			
74239	7532215,89249354	4650945,89669574	Rosa sp.	1 - 2 m			
74240	7532216,1181419	4650945,8755311	Rosa sp.	1 - 2 m			
74241	7532216,34379025	4650945,85436646	Rosmarinus officinalis	1 - 2 m			
74242	7532216,56943861	4650945,83320183	Rosmarinus officinalis	1 - 2 m			
74243	7532216,79508697	4650945,81203721	Syringa vulgaris	повеќе од 2 m			
74244	7532217,02073533	4650945,79087259	Rosa sp.	повеќе од 2 m			
74245	7532217,24638369	4650945,76970799	Rosa sp.	повеќе од 2 m			
74246	7532217,47203206	4650945,74854339	Rosmarinus officinalis	0 - 1 m			
74247	7532217,62865253	4650945,85155661	Lavandula angustifolia	0 - 1 m			

74248	7532217,67818171	4650946,14722185	Rosa sp.	0 - 1 m			
74249	7532217,72771089	4650946,44288708	Rosa sp.	0 - 1 m			
74250	7532217,77724006	4650946,73855232	Rosa sp.	0 - 1 m			
74251	7532217,82676923	4650947,03421756	Rosa sp.	0 - 1 m			
74252	7532217,87629839	4650947,32988279	Rosa sp.	0 - 1 m			
74253	7532217,92582755	4650947,62554803	Rosa sp.	0 - 1 m			
74254	7532217,97535671	4650947,92121327	Rosa sp.	0 - 1 m			
74255	7532218,02488586	4650948,21687851	Rosa sp.	0 - 1 m			
74256	7532218,074415	4650948,51254375	Rosa sp.	0 - 1 m			
74257	7532218,12394415	4650948,80820899	Rosa sp.	0 - 1 m			
74258	7532218,17347329	4650949,10387423	Syringa vulgaris	повеќе од 2 m			
74259	7532218,22300242	4650949,39953947	Syringa vulgaris	повеќе од 2 m			
74260	7532218,27253155	4650949,69520471	Rosa sp.	повеќе од 2 m			
74261	7532218,32206067	4650949,99086996	Rosa sp.	повеќе од 2 m			
74262	7532218,37158979	4650950,2865352	Rosa sp.	повеќе од 2 m			
74263	7532218,42111891	4650950,58220044	Syringa vulgaris	1 - 2 m			
74264	7532218,47064802	4650950,87786569	Rosa sp.	1 - 2 m			
74265	7532218,52017713	4650951,17353093	Rosa sp.	1 - 2 m			
74266	7532218,56970624	4650951,46919618	Nandina sp.	0 - 1 m			
74267	7532218,61923533	4650951,76486142	Syringa vulgaris	0 - 1 m			
74268	7532218,66876443	4650952,06052666	Rosa sp.	1 - 2 m			

74269	7532218,71829352	4650952,35619191	Rosa sp.	1 - 2 m			
74270	7532218,76782261	4650952,65185716	Syringa vulgaris	повеќе од 2 m			
74271	7532218,81735169	4650952,94752241	Syringa vulgaris	повеќе од 2 m			
74272	7532218,86688077	4650953,24318765	Syringa vulgaris	повеќе од 2 m			
74273	7532218,91640984	4650953,5388529	Ligustrum vulgare	1 - 2 m			
74274	7532218,96593891	4650953,83451815	Rosa sp.	0 - 1 m			
74275	7532219,01546797	4650954,1301834	Rosa sp.	0 - 1 m			
74276	7532219,06499703	4650954,42584865	Rosa sp.	0 - 1 m			
74277	7532219,11452609	4650954,7215139	Rosa sp.	0 - 1 m			
74278	7532219,16405514	4650955,01717915	Rosa sp.	0 - 1 m			
74279	7532219,21358419	4650955,3128444	Rosa sp.	0 - 1 m			
74280	7532219,26311323	4650955,60850965	Rosa sp.	0 - 1 m			
74281	7532219,31264227	4650955,90417491	Rosa sp.	0 - 1 m			
74282	7532219,36217131	4650956,19984016	Rosa sp.	1 - 2 m			
74283	7532219,41170034	4650956,49550541	Rosa sp.	1 - 2 m			
74284	7532219,46122936	4650956,79117067	Rosa sp.	1 - 2 m			
74285	7532219,51075839	4650957,08683592	Rosa sp.	1 - 2 m			
74286	7532282,47497314	4650969,15243077	Rosa sp.	1 - 2 m			
74287	7532282,75183153	4650969,035969	Rosa sp.	1 - 2 m			
74288	7532283,02868993	4650968,91950723	Rosa sp.	1 - 2 m			
74289	7532283,30554834	4650968,80304548	Rosa sp.	1 - 2 m			

74290	7532283,58240675	4650968,68658374	Rosa sp.	1 - 2 m			
74291	7532283,85926518	4650968,57012201	Rosa sp.	1 - 2 m			
74292	7532284,13612362	4650968,45366029	Rosa sp.	повеќе од 2 m			
74293	7532284,41298206	4650968,33719858	Rosa sp.	повеќе од 2 m			
74294	7532284,68984051	4650968,22073688	Rosa sp.	1 - 2 m			
74295	7532284,96669897	4650968,10427519	Rosa sp.	0 - 1 m			
74296	7532285,24355745	4650967,98781352	Rosa sp.	повеќе од 2 m			
74297	7532285,52041593	4650967,87135185	Rosa sp.	0 - 1 m			
74298	7532285,79727442	4650967,75489019	Rosa sp.	0 - 1 m			
74299	7532286,07413292	4650967,63842855	Rosa sp.	0 - 1 m			
74300	7532286,35099142	4650967,52196692	Rosa sp.	0 - 1 m			
74301	7532286,62784994	4650967,40550529	Rosa sp.	0 - 1 m			
74302	7532286,90470847	4650967,28904368	Rosa sp.	0 - 1 m			
74303	7532287,181567	4650967,17258208	Euonymus sp.	0 - 1 m			
74304	7532287,45842555	4650967,05612049	Euonymus sp.	0 - 1 m			
74305	7532287,7352841	4650966,93965891	Ligustrum vulgare	повеќе од 2 m			
74306	7532288,01214267	4650966,82319734	Ligustrum vulgare	повеќе од 2 m			
74307	7532288,28900124	4650966,70673578	Ligustrum vulgare	повеќе од 2 m			
74308	7532288,56585982	4650966,59027423	Rosa sp.	повеќе од 2 m			
74309	7532288,84271841	4650966,4738127	Rosa sp.	повеќе од 2 m			
74310	7532289,11957701	4650966,35735117	Rosa sp.	повеќе од 2 m			

74311	7532289,39643562	4650966,24088966	Rosa sp.	повеќе од 2 m			
74312	7532289,67329424	4650966,12442815	Lonicera nitida	0 - 1 m			
74313	7532289,95015286	4650966,00796666	Rosa sp.	0 - 1 m			
74314	7532290,2270115	4650965,89150518	Ligustrum vulgare	1 - 2 m			
74315	7532290,50387015	4650965,7750437	Ligustrum vulgare	1 - 2 m			
74316	7532290,7807288	4650965,65858224	Ligustrum vulgare	1 - 2 m			
74317	7532291,05758747	4650965,54212079	Ligustrum vulgare	1 - 2 m			
74318	7532291,33444614	4650965,42565935	Ligustrum vulgare	1 - 2 m			
74319	7532291,61130482	4650965,30919792	Ligustrum vulgare	1 - 2 m			
74320	7532291,88816351	4650965,1927365	Ligustrum vulgare	1 - 2 m			
74321	7532292,16502221	4650965,0762751	Ligustrum vulgare	1 - 2 m			
74322	7532292,44188092	4650964,9598137	Ligustrum vulgare	1 - 2 m			
74323	7532292,71873964	4650964,84335231	Ligustrum vulgare	1 - 2 m			
74324	7532293,84158201	4650965,89589275	Ligustrum vulgare	1 - 2 m			
74325	7532293,94138825	4650966,09598525	Ligustrum vulgare	1 - 2 m			
74326	7532294,04119449	4650966,29607776	Ligustrum vulgare	1 - 2 m			
74327	7532294,14100072	4650966,49617027	Ligustrum vulgare	1 - 2 m			
74328	7532294,24080694	4650966,69626278	Ligustrum vulgare	1 - 2 m			
74329	7532294,34061316	4650966,8963553	Ligustrum vulgare	1 - 2 m			
74330	7532294,44041937	4650967,09644781	Ligustrum vulgare	1 - 2 m			
74331	7532294,54022558	4650967,29654033	Ligustrum vulgare	1 - 2 m			

74332	7532294,64003178	4650967,49663285	Ligustrum vulgare	1 - 2 m			
74333	7532294,73983798	4650967,69672537	Ligustrum vulgare	1 - 2 m			
74334	7532294,83964417	4650967,89681789	Ligustrum vulgare	1 - 2 m			
74335	7532294,93945036	4650968,09691041	Ligustrum vulgare	1 - 2 m			
74336	7532295,03925654	4650968,29700293	Ligustrum vulgare	1 - 2 m			
74337	7532295,13906271	4650968,49709546	Ligustrum vulgare	1 - 2 m			
74338	7532295,23886888	4650968,69718799	Ligustrum vulgare	1 - 2 m			
74339	7532295,33867504	4650968,89728052	Ligustrum vulgare	1 - 2 m			
74340	7532295,4384812	4650969,09737305	Ligustrum vulgare	1 - 2 m			
74341	7532295,53828735	4650969,29746558	Ligustrum vulgare	1 - 2 m			
74342	7532295,63809349	4650969,49755811	Ligustrum vulgare	1 - 2 m			
74343	7532295,73789963	4650969,69765065	Ligustrum vulgare	1 - 2 m			
74344	7532295,83770577	4650969,89774318	Ligustrum vulgare	1 - 2 m			
74345	7532295,93751189	4650970,09783572	Ligustrum vulgare	1 - 2 m			
74346	7532296,03731802	4650970,29792826	Ligustrum vulgare	1 - 2 m			
74347	7532296,13712413	4650970,4980208	Ligustrum vulgare	1 - 2 m			
74348	7532296,23693024	4650970,69811334	Ligustrum vulgare	1 - 2 m			
74349	7532296,33673635	4650970,89820588	Ligustrum vulgare	1 - 2 m			
74350	7532296,43654245	4650971,09829843	Ligustrum vulgare	1 - 2 m			
74351	7532296,53634854	4650971,29839097	Ligustrum vulgare	1 - 2 m			
74352	7532296,63615463	4650971,49848352	Ligustrum vulgare	1 - 2 m			

74353	7532296,73596071	4650971,69857607	Ligustrum vulgare	1 - 2 m			
74354	7532296,83576679	4650971,89866862	Ligustrum vulgare	1 - 2 m			
74355	7532296,93557286	4650972,09876118	Ligustrum vulgare	1 - 2 m			
74356	7532297,03537893	4650972,29885373	Ligustrum vulgare	1 - 2 m			
74357	7532297,13518499	4650972,49894629	Ligustrum vulgare	1 - 2 m			
74358	7532297,23499104	4650972,69903884	Ligustrum vulgare	1 - 2 m			
74359	7532297,33479709	4650972,8991314	Ligustrum vulgare	1 - 2 m			
74360	7532297,43460313	4650973,09922396	Ligustrum vulgare	1 - 2 m			
74361	7532297,53440917	4650973,29931652	Ligustrum vulgare	1 - 2 m			
74362	7532297,6342152	4650973,49940908	Ligustrum vulgare	1 - 2 m			
74363	7532297,73402123	4650973,69950165	Ligustrum vulgare	1 - 2 m			
74364	7532297,83382725	4650973,89959421	Ligustrum vulgare	1 - 2 m			
74365	7532297,93363326	4650974,09968678	Ligustrum vulgare	1 - 2 m			
74366	7532298,03343927	4650974,29977935	Ligustrum vulgare	1 - 2 m			
74367	7532298,13324527	4650974,49987192	Ligustrum vulgare	1 - 2 m			
74368	7532298,0269963	4650974,63337635	Ligustrum vulgare	1 - 2 m			
74369	7532297,86959001	4650974,75034892	Ligustrum vulgare	1 - 2 m			
74370	7532297,71218371	4650974,8673215	Ligustrum vulgare	1 - 2 m			
74371	7532297,55477743	4650974,98429408	Ligustrum vulgare	1 - 2 m			
74372	7532297,39737115	4650975,10126667	Ligustrum vulgare	1 - 2 m			
74373	7532297,23996487	4650975,21823925	Ligustrum vulgare	1 - 2 m			

74374	7532297,0825586	4650975,33521185	Ligustrum vulgare	1 - 2 m			
74375	7532296,92515234	4650975,45218444	Ligustrum vulgare	1 - 2 m			
74376	7532296,76774608	4650975,56915704	Ligustrum vulgare	1 - 2 m			
74377	7532296,61033982	4650975,68612964	Ligustrum vulgare	1 - 2 m			
74378	7532296,45293357	4650975,80310224	Ligustrum vulgare	1 - 2 m			
74379	7532296,29552733	4650975,92007486	Ligustrum vulgare	1 - 2 m			
74380	7532296,13812109	4650976,03704747	Ligustrum vulgare	1 - 2 m			
74381	7532295,98071486	4650976,15402008	Ligustrum vulgare	1 - 2 m			
74382	7532295,82330863	4650976,2709927	Ligustrum vulgare	1 - 2 m			
74383	7532295,6659024	4650976,38796532	Ligustrum vulgare	1 - 2 m			
74384	7532295,50849618	4650976,50493795	Ligustrum vulgare	1 - 2 m			
74385	7532295,35108997	4650976,62191058	Ligustrum vulgare	1 - 2 m			
74386	7532295,19368376	4650976,73888321	Ligustrum vulgare	1 - 2 m			
74387	7532295,03627756	4650976,85585585	Ligustrum vulgare	1 - 2 m			
74388	7532294,87887136	4650976,97282849	Ligustrum vulgare	1 - 2 m			
74389	7532294,72146517	4650977,08980113	Euonymus sp.	1 - 2 m			
74390	7532294,56405898	4650977,20677378	Euonymus sp.	1 - 2 m			
74391	7532294,4066528	4650977,32374643	Rosa sp.	повеќе од 2 m			
74392	7532294,24924663	4650977,44071908	Rosa sp.	1 - 2 m			
74393	7532294,09184045	4650977,55769174	Rosa sp.	1 - 2 m			
74394	7532293,93443429	4650977,6746644	Rosa sp.	1 - 2 m			



74395	7532293,77702813	4650977,79163707	Lavandula angustifolia	1 - 2 m			
74396	7532293,61962197	4650977,90860973	Lavandula angustifolia	1 - 2 m			
74397	7532293,46221582	4650978,02558241	Euonymus sp.	0 - 1 m			
74398	7532293,30480967	4650978,14255508	Euonymus sp.	0 - 1 m			
74399	7532293,14740353	4650978,25952776	Euonymus sp.	0 - 1 m			
74400	7532292,9899974	4650978,37650044	Euonymus sp.	0 - 1 m			
74401	7532292,83259127	4650978,49347313	Euonymus sp.	0 - 1 m			
74402	7532292,67518514	4650978,61044581	Euonymus sp.	0 - 1 m			
74403	7532292,51777903	4650978,72741851	Euonymus sp.	0 - 1 m			
74404	7532292,36037291	4650978,8443912	Euonymus sp.	0 - 1 m			
74405	7532292,2029668	4650978,9613639	Euonymus sp.	0 - 1 m			
74406	7532292,0455607	4650979,07833661	Euonymus sp.	0 - 1 m			
74407	7532291,8881546	4650979,19530931	Euonymus sp.	0 - 1 m			
74408	7532291,73074851	4650979,31228202	Euonymus sp.	0 - 1 m			
74409	7532291,57334242	4650979,42925473	Photinia red robin	1 - 2 m			
74410	7532291,41593633	4650979,54622745	Photinia red robin	1 - 2 m			
74411	7532291,25853026	4650979,66320017	Photinia red robin	1 - 2 m			
74412	7532291,10112418	4650979,78017289	Photinia red robin	1 - 2 m			
74413	7532290,94371811	4650979,89714562	Photinia red robin	1 - 2 m			
74414	7532290,78631205	4650980,01411835	Photinia red robin	1 - 2 m			
74415	7532290,628906	4650980,13109109	Photinia red robin	1 - 2 m			

74416	7532290,47149994	4650980,24806382	Photinia red robin	1 - 2 m			
74417	7532290,3140939	4650980,36503657	Photinia red robin	1 - 2 m			
74418	7532290,15668786	4650980,48200931	Photinia red robin	1 - 2 m			
74419	7532289,99928182	4650980,59898206	Photinia red robin	1 - 2 m			
74420	7532289,84187579	4650980,71595481	Photinia red robin	1 - 2 m			
74421	7532289,68446976	4650980,83292757	Photinia red robin	1 - 2 m			
74422	7532308,11002391	4650931,40642065	Photinia red robin	1 - 2 m			
74423	7532307,75277382	4650931,87102306	Photinia red robin	1 - 2 m			
74424	7532307,39552379	4650932,33562549	Photinia red robin	1 - 2 m			
74425	7532307,03827379	4650932,80022793	Photinia red robin	1 - 2 m			
74426	7532306,68102385	4650933,26483039	Photinia red robin	1 - 2 m			
74427	7532306,32377395	4650933,72943288	Photinia red robin	1 - 2 m			
74428	7532305,9665241	4650934,19403538	Photinia red robin	1 - 2 m			
74429	7532305,6092743	4650934,6586379	Photinia red robin	1 - 2 m			
74430	7532305,25202454	4650935,12324043	Photinia red robin	1 - 2 m			
74431	7532304,89477483	4650935,58784298	Photinia red robin	1 - 2 m			
74432	7532304,53752516	4650936,05244556	Photinia red robin	1 - 2 m			
74433	7532304,18027554	4650936,51704815	Photinia red robin	1 - 2 m			
74434	7532303,82302597	4650936,98165075	Photinia red robin	1 - 2 m			
74435	7532303,46577644	4650937,44625338	Photinia red robin	1 - 2 m			
74436	7532303,10852697	4650937,91085603	Photinia red robin	1 - 2 m			

74437	7532302,75127753	4650938,37545869	Photinia red robin	1 - 2 m			
74438	7532302,39402815	4650938,84006137	Photinia red robin	1 - 2 m			
74439	7532302,03677881	4650939,30466407	Lavandula angustifolia	0 - 1 m			
74440	7532377,43289665	4650945,23878813	Rosa sp.	1 - 2 m			
74441	7532377,29353903	4650943,5664967	Rosa sp.	1 - 2 m			
74442	7532377,20063395	4650941,98711035	Ligustrum vulgare	повеќе од 2 m			
74443	7532377,10772888	4650940,12900877	Euonymus sp.	0 - 1 m			
74444	7532377,06127634	4650938,08509703	Euonymus sp.	0 - 1 m			
74445	7532376,92191872	4650936,27344799	Euonymus sp.	0 - 1 m			
74446	7532376,82901364	4650933,99727355	Euonymus sp.	0 - 1 m			
74447	7532376,73610856	4650931,44238387	Symphoricarpos albus	1 - 2 m			
74448	7532437,08486696	4650917,06479734	Symphoricarpos albus	1 - 2 m			
74449	7532435,73774331	4650917,15770242	Rosmarinus officinalis	0 - 1 m			
74450	7532434,06545189	4650917,38996512	Photinia red robin	0 - 1 m			
74451	7532432,439613	4650917,66868035	Photinia red robin	0 - 1 m			
74452	7532431,04603682	4650917,85449051	Photinia red robin	0 - 1 m			
74453	7532429,23438777	4650918,17965829	Photinia red robin	0 - 1 m			
74454	7532425,12203859	4650919,36498118	Photinia red robin	0 - 1 m			
74455	7532424,25856263	4650919,50894744	Photinia red robin	0 - 1 m			
74456	7532423,3950867	4650919,6529138	Photinia red robin	0 - 1 m			
74457	7532422,53161081	4650919,79688027	Photinia red robin	0 - 1 m			

74458	7532421,66813496	4650919,94084685	Photinia red robin	0 - 1 m			
74459	7532420,80465914	4650920,08481353	Photinia red robin	0 - 1 m			
74460	7532419,94118336	4650920,22878031	Photinia red robin	0 - 1 m			
74461	7532419,07770762	4650920,3727472	Photinia red robin	0 - 1 m			
74462	7532418,21423191	4650920,5167142	Photinia red robin	0 - 1 m			
74463	7532417,35075624	4650920,6606813	Photinia red robin	0 - 1 m			
74464	7532416,4872806	4650920,8046485	Photinia red robin	0 - 1 m			
74465	7532415,623805	4650920,94861581	Photinia red robin	0 - 1 m			
74466	7532414,76032944	4650921,09258322	Photinia red robin	0 - 1 m			
74467	7532413,89685391	4650921,23655074	Rosmarinus officinalis	1 - 2 m			
74468	7532413,03337842	4650921,38051837	Rosmarinus officinalis	1 - 2 m			
74469	7532425,1419836	4650939,68849669	Rosmarinus officinalis	1 - 2 m			
74470	7532425,16643683	4650939,97195233	Rosmarinus officinalis	1 - 2 m			
74471	7532425,19089006	4650940,25540797	Rosmarinus officinalis	1 - 2 m			
74472	7532425,21534328	4650940,53886362	Rosmarinus officinalis	1 - 2 m			
74473	7532425,23979651	4650940,82231926	Rosmarinus officinalis	1 - 2 m			
74474	7532425,26424973	4650941,1057749	Rosmarinus officinalis	0 - 1 m			
74475	7532425,28870295	4650941,38923054	Rosmarinus officinalis	0 - 1 m			
74476	7532425,31315617	4650941,67268618	Rosmarinus officinalis	0 - 1 m			
74477	7532425,33760938	4650941,95614183	Rosmarinus officinalis	0 - 1 m			
74478	7532425,3620626	4650942,23959747	Syringa vulgaris	1 - 2 m			

74479	7532425,38651581	4650942,52305311	Rosmarinus officinalis	1 - 2 m			
74480	7532425,41096902	4650942,80650876	Rosmarinus officinalis	1 - 2 m			
74481	7532425,43542223	4650943,0899644	Rosmarinus officinalis	1 - 2 m			
74482	7532425,45987543	4650943,37342004	Rosa sp.	1 - 2 m			
74483	7532425,48432864	4650943,65687569	Rosa sp.	1 - 2 m			
74484	7532425,50878184	4650943,94033133	Rosa sp.	1 - 2 m			
74485	7532425,53323503	4650944,22378698	Rosa sp.	1 - 2 m			
74486	7532425,55768823	4650944,50724262	Rosa sp.	1 - 2 m			
74487	7532425,58214143	4650944,79069827	Rosa sp.	1 - 2 m			
74488	7532425,60659462	4650945,07415391	Rosa sp.	1 - 2 m			
74489	7532425,63104781	4650945,35760956	Rosa sp.	1 - 2 m			
74490	7532425,72829779	4650945,51558139	Rosa sp.	1 - 2 m			
74491	7532425,93936092	4650945,47736727	Rosa sp.	1 - 2 m			
74492	7532426,15042405	4650945,43915315	Rosa sp.	1 - 2 m			
74493	7532426,36148718	4650945,40093903	Rosa sp.	1 - 2 m			
74494	7532426,57255032	4650945,36272492	Rosa sp.	1 - 2 m			
74495	7532426,78361346	4650945,32451082	Rosa sp.	1 - 2 m			
74496	7532426,9946766	4650945,28629673	Rosa sp.	1 - 2 m			
74497	7532427,20573975	4650945,24808264	Rosa sp.	1 - 2 m			
74498	7532427,41680289	4650945,20986856	Rosa sp.	1 - 2 m			
74499	7532427,62786604	4650945,17165448	Rosa sp.	1 - 2 m			

74500	7532427,8389292	4650945,13344041	Rosa sp.	1 - 2 m			
74501	7532428,04999235	4650945,09522635	Rosa sp.	1 - 2 m			
74502	7532428,2610555	4650945,05701229	Rosa sp.	1 - 2 m			
74503	7532428,47211866	4650945,01879824	Rosa sp.	1 - 2 m			
74504	7532428,68318182	4650944,9805842	Rosa sp.	1 - 2 m			
74505	7532428,89424499	4650944,94237016	Rosa sp.	1 - 2 m			
74506	7532429,10530815	4650944,90415613	Rosa sp.	1 - 2 m			
74507	7532429,31637132	4650944,8659421	Rosa sp.	1 - 2 m			
74508	7532429,52743449	4650944,82772808	Rosa sp.	1 - 2 m			
74509	7532429,73849766	4650944,78951407	Rosa sp.	1 - 2 m			
74510	7532429,94956084	4650944,75130006	Rosa sp.	1 - 2 m			
74511	7532430,16062402	4650944,71308606	Rosa sp.	1 - 2 m			
74512	7532430,37168719	4650944,67487207	Ligustrum vulgare	1 - 2 m			
74513	7532430,58275038	4650944,63665808	Ligustrum vulgare	1 - 2 m			
74514	7532430,79381356	4650944,59844409	Ligustrum vulgare	1 - 2 m			
74515	7532431,00487675	4650944,56023012	Yucca sp.	0 - 1 m			
74516	7532431,21593994	4650944,52201615	Yucca sp.	0 - 1 m			
74517	7532431,42700313	4650944,48380219	Yucca sp.	0 - 1 m			
74518	7532431,63806632	4650944,44558823	Fontanesia fortunei	повеќе од 2 m			
74519	7532431,84912952	4650944,40737428	Fontanesia fortunei	повеќе од 2 m			
74520	7532432,06019271	4650944,36916033	Fontanesia fortunei	повеќе од 2 m			

74521	7532432,27125591	4650944,3309464	Fontanesia fortunei	повеќе од 2 m			
74522	7532432,48231912	4650944,29273246	Fontanesia fortunei	повеќе од 2 m			
74523	7532432,69338232	4650944,25451854	Fontanesia fortunei	повеќе од 2 m			
74524	7532432,90444553	4650944,21630462	Fontanesia fortunei	повеќе од 2 m			
74525	7532433,11550874	4650944,17809071	Fontanesia fortunei	повеќе од 2 m			
74526	7532433,32657195	4650944,1398768	Fontanesia fortunei	повеќе од 2 m			
74527	7532433,53763517	4650944,1016629	Fontanesia fortunei	повеќе од 2 m			
74528	7532433,74869838	4650944,06344901	Fontanesia fortunei	повеќе од 2 m			
74529	7532433,9597616	4650944,02523512	Fontanesia fortunei	повеќе од 2 m			
74530	7532434,17082482	4650943,98702124	Fontanesia fortunei	повеќе од 2 m			
74531	7532434,38188805	4650943,94880736	Fontanesia fortunei	повеќе од 2 m			
74532	7532434,59295127	4650943,91059349	Fontanesia fortunei	повеќе од 2 m			
74533	7532434,8040145	4650943,87237963	Fontanesia fortunei	повеќе од 2 m			
74534	7532435,01507773	4650943,83416577	Fontanesia fortunei	повеќе од 2 m			
74535	7532435,22614096	4650943,79595192	Fontanesia fortunei	повеќе од 2 m			
74536	7532435,4372042	4650943,75773808	Fontanesia fortunei	повеќе од 2 m			
74537	7532435,64826744	4650943,71952424	Fontanesia fortunei	повеќе од 2 m			
74538	7532435,85933068	4650943,68131041	Fontanesia fortunei	повеќе од 2 m			
74539	7532436,07039392	4650943,64309658	Fontanesia fortunei	повеќе од 2 m			
74540	7532436,28145717	4650943,60488276	Fontanesia fortunei	повеќе од 2 m			
74541	7532436,49252041	4650943,56666895	Fontanesia fortunei	повеќе од 2 m			

74542	7532446,74554326	4650942,60005278	Fontanesia fortunei	повеќе од 2 m			
74543	7532445,72419029	4650942,9905701	Fontanesia fortunei	повеќе од 2 m			
74544	7532444,91311587	4650943,20084865	Fontanesia fortunei	повеќе од 2 m			
74545	7532444,13208125	4650943,47120679	Fontanesia fortunei	повеќе од 2 m			
74546	7532443,441166	4650943,68148534	Fontanesia fortunei	повеќе од 2 m			
74547	7532442,93048951	4650943,8617241	Fontanesia fortunei	повеќе од 2 m			
74548	7532442,29965386	4650944,04196286	Fontanesia fortunei	повеќе од 2 m			
74549	7532441,78897737	4650944,28228121	Fontanesia fortunei	повеќе од 2 m			
74550	7532441,15814171	4650944,46251997	Fontanesia fortunei	повеќе од 2 m			
74551	7532440,89529352	4650944,56390427	Fontanesia fortunei	повеќе од 2 m			
74553	7532440,02416534	4650943,97094431	Fontanesia fortunei	повеќе од 2 m			
74554	7532440,4576084	4650943,40400299	Nerium oleander	0 - 1 m			
74555	7532440,89105154	4650942,8370617	Nerium oleander	0 - 1 m			
74556	7532441,32449474	4650942,27012044	Thuja danica	0 - 1 m			
74557	7532441,75793802	4650941,7031792	Thuja danica	0 - 1 m			
74558	7532442,19138136	4650941,13623799	Thuja danica	0 - 1 m			
74559	7532442,62482477	4650940,5692968	Thuja danica	0 - 1 m			
74560	7532443,05826825	4650940,00235565	Thuja danica	0 - 1 m			
74561	7532443,4917118	4650939,43541451	Thuja danica	0 - 1 m			
74562	7532443,92515542	4650938,86847341	Thuja danica	0 - 1 m			
74563	7532444,35859911	4650938,30153233	Ligustrum vulgare	1 - 2 m			



74564	7532444,79204286	4650937,73459128	Ligustrum vulgare	1 - 2 m			
74565	7532445,22548669	4650937,16765025	Ligustrum vulgare	1 - 2 m			
74566	7532445,65893058	4650936,60070926	Ligustrum vulgare	1 - 2 m			
74567	7532446,09237454	4650936,03376828	Ligustrum vulgare	1 - 2 m			
74568	7532446,63006088	4650935,69564067	Ligustrum vulgare	1 - 2 m			
74569	7532447,20344636	4650935,43587312	Ligustrum vulgare	1 - 2 m			
74570	7532447,77683189	4650935,17610561	Ligustrum vulgare	1 - 2 m			
74571	7532448,35021746	4650934,91633815	Ligustrum vulgare	1 - 2 m			
74572	7532448,92360306	4650934,65657073	Ligustrum vulgare	1 - 2 m			
74573	7532449,49698872	4650934,39680336	Ligustrum vulgare	1 - 2 m			
74574	7532450,07037441	4650934,13703604	Ligustrum vulgare	1 - 2 m			
74575	7532450,64376015	4650933,87726877	Ligustrum vulgare	1 - 2 m			
74576	7532451,21714592	4650933,61750153	Ligustrum vulgare	1 - 2 m			
74577	7532451,79053174	4650933,35773435	Ligustrum vulgare	1 - 2 m			
74578	7532452,36391761	4650933,09796721	Ligustrum vulgare	1 - 2 m			
74579	7532452,93730351	4650932,83820012	Ligustrum vulgare	1 - 2 m			
74580	7532453,54469894	4650932,62895994	Ligustrum vulgare	1 - 2 m			
74581	7532454,07015742	4650932,53231645	Ligustrum vulgare	1 - 2 m			
74582	7532454,59561592	4650932,43567301	Ligustrum vulgare	1 - 2 m			
74583	7532455,12107444	4650932,3390296	Ligustrum vulgare	1 - 2 m			
74584	7532455,64653296	4650932,24238623	Ligustrum vulgare	1 - 2 m			

74585	7532456,17199151	4650932,1457429	Ligustrum vulgare	1 - 2 m			
74586	7532456,69745007	4650932,04909961	Ligustrum vulgare	1 - 2 m			
74587	7532457,22290864	4650931,95245635	Ligustrum vulgare	1 - 2 m			
74588	7532457,74836723	4650931,85581314	Ligustrum vulgare	1 - 2 m			
74589	7532458,27382583	4650931,75916996	Ligustrum vulgare	1 - 2 m			
74590	7532458,79928444	4650931,66252682	Ligustrum vulgare	1 - 2 m			
74591	7532459,32474308	4650931,56588373	Ligustrum vulgare	1 - 2 m			
74592	7532459,85020172	4650931,46924067	Ligustrum vulgare	1 - 2 m			
74593	7532460,37566038	4650931,37259765	Ligustrum vulgare	1 - 2 m			
74594	7532460,90111906	4650931,27595467	Ligustrum vulgare	1 - 2 m			
74595	7532474,54815425	4650933,69506665	Ligustrum vulgare	1 - 2 m			
74596	7532475,1077694	4650933,60649533	Ligustrum vulgare	1 - 2 m			
74597	7532475,66738457	4650933,51792405	Ligustrum vulgare	1 - 2 m			
74598	7532476,22699975	4650933,42935281	Ligustrum vulgare	1 - 2 m			
74599	7532476,78661495	4650933,34078162	Ligustrum vulgare	1 - 2 m			
74600	7532477,34623016	4650933,25221047	Ligustrum vulgare	1 - 2 m			
74601	7532477,90584538	4650933,16363936	Ligustrum vulgare	1 - 2 m			
74602	7532478,46546062	4650933,0750683	Ligustrum vulgare	1 - 2 m			
74603	7532479,02507587	4650932,98649729	Ligustrum vulgare	1 - 2 m			
74604	7532479,58469114	4650932,89792631	Ligustrum vulgare	1 - 2 m			
74605	7532480,14430642	4650932,80935538	Ligustrum vulgare	1 - 2 m			

74606	7532480,70392172	4650932,7207845	Ligustrum vulgare	1 - 2 m			
74607	7532481,26353703	4650932,63221366	Ligustrum vulgare	1 - 2 m			
74608	7532481,82315235	4650932,54364286	Ligustrum vulgare	1 - 2 m			
74609	7532482,38276769	4650932,45507211	Ligustrum vulgare	1 - 2 m			
74610	7532482,94238304	4650932,3665014	Ligustrum vulgare	1 - 2 m			
74611	7532483,50199841	4650932,27793074	Ligustrum vulgare	1 - 2 m			
74612	7532484,0616138	4650932,18936012	Ligustrum vulgare	1 - 2 m			
74613	7532484,62122919	4650932,10078955	Rosa sp.	0 - 1 m			
74614	7532485,1808446	4650932,01221901	Rosa sp.	0 - 1 m			
74615	7532485,74046003	4650931,92364852	Pyracantha coccinea	1 - 2 m			
74616	7532486,30007547	4650931,83507808	Thuja danica	0 - 1 m			
74617	7532486,85969092	4650931,74650768	Thuja danica	0 - 1 m			
74618	7532487,41930639	4650931,65793733	Buxus sempervirens	0 - 1 m			
74619	7532487,97892188	4650931,56936702	Buxus sempervirens	0 - 1 m			
74620	7532488,53853737	4650931,48079675	Buxus sempervirens	0 - 1 m			
74621	7532489,09815289	4650931,39222653	Buxus sempervirens	0 - 1 m			
74622	7532489,65776841	4650931,30365635	Buxus sempervirens	0 - 1 m			
74623	7532478,66144696	4650903,762935	Buxus sempervirens	0 - 1 m			
74624	7532479,23423892	4650903,63953688	Buxus sempervirens	0 - 1 m			
74625	7532479,8070309	4650903,5161388	Ligustrum vulgare	1 - 2 m			
74626	7532480,3798229	4650903,39274078	Ligustrum vulgare	1 - 2 m			

74627	7532480,95261492	4650903,2693428	Ligustrum vulgare	1 - 2 m			
74628	7532481,52540696	4650903,14594486	Ligustrum vulgare	1 - 2 m			
74629	7532482,09819902	4650903,02254697	Ligustrum vulgare	1 - 2 m			
74630	7532482,6709911	4650902,89914913	Ligustrum vulgare	1 - 2 m			
74631	7532483,2437832	4650902,77575133	Ligustrum vulgare	1 - 2 m			
74632	7532483,81657533	4650902,65235358	Ligustrum vulgare	1 - 2 m			
74633	7532484,38936747	4650902,52895588	Ligustrum vulgare	1 - 2 m			
74634	7532484,96215963	4650902,40555822	Ligustrum vulgare	1 - 2 m			
74635	7532485,53495182	4650902,28216061	Ligustrum vulgare	1 - 2 m			
74636	7532486,10774402	4650902,15876304	Ligustrum vulgare	1 - 2 m			
74637	7532486,68053624	4650902,03536552	Ligustrum vulgare	1 - 2 m			
74638	7532487,25332849	4650901,91196805	Ligustrum vulgare	1 - 2 m			
74639	7532487,82612075	4650901,78857062	Ligustrum vulgare	1 - 2 m			
74640	7532488,39891304	4650901,66517324	Ligustrum vulgare	1 - 2 m			
74641	7532488,97170534	4650901,5417759	Ligustrum vulgare	1 - 2 m			
74642	7532489,54449767	4650901,41837862	Ligustrum vulgare	1 - 2 m			
74643	7532490,11729002	4650901,29498137	Ligustrum vulgare	1 - 2 m			
74644	7532490,69008238	4650901,17158418	Ligustrum vulgare	1 - 2 m			
74645	7532491,26287477	4650901,04818703	Ligustrum vulgare	1 - 2 m			
74646	7532491,83566718	4650900,92478992	Ligustrum vulgare	1 - 2 m			
74647	7532492,40845961	4650900,80139286	Ligustrum vulgare	1 - 2 m			

74648	7532492,98125205	4650900,67799585	Ligustrum vulgare	1 - 2 m			
74649	7532493,55404452	4650900,55459889	Ligustrum vulgare	1 - 2 m			
74650	7532494,12683701	4650900,43120197	Ligustrum vulgare	1 - 2 m			
74651	7532494,69962952	4650900,3078051	Ligustrum vulgare	1 - 2 m			
74652	7532495,27242205	4650900,18440827	Ligustrum vulgare	1 - 2 m			
74653	7532495,8452146	4650900,06101149	Ligustrum vulgare	1 - 2 m			
74654	7532496,41800717	4650899,93761475	Ligustrum vulgare	1 - 2 m			
74655	7532496,99079976	4650899,81421806	Ligustrum vulgare	1 - 2 m			
74656	7532497,56359237	4650899,69082142	Ligustrum vulgare	1 - 2 m			
74657	7532498,13638501	4650899,56742483	Ligustrum vulgare	1 - 2 m			
74658	7532498,70917766	4650899,44402828	Ligustrum vulgare	1 - 2 m			
74659	7532499,28197033	4650899,32063177	Ligustrum vulgare	1 - 2 m			
74660	7532499,85476302	4650899,19723531	Ligustrum vulgare	1 - 2 m			
74661	7532500,42755574	4650899,0738389	Ligustrum vulgare	1 - 2 m			
74662	7532501,00034847	4650898,95044254	Ligustrum vulgare	1 - 2 m			
74663	7532501,57314122	4650898,82704622	Ligustrum vulgare	1 - 2 m			
74664	7532502,145934	4650898,70364994	Ligustrum vulgare	1 - 2 m			
74665	7532502,71872679	4650898,58025372	Ligustrum vulgare	1 - 2 m			
74666	7532503,29151961	4650898,45685754	Ligustrum vulgare	1 - 2 m			
74667	7532503,86431244	4650898,3334614	Ligustrum vulgare	1 - 2 m			
74668	7532504,4371053	4650898,21006531	Ligustrum vulgare	1 - 2 m			

74669	7532505,00989817	4650898,08666927	Ligustrum vulgare	1 - 2 m			
74670	7532505,58269107	4650897,96327327	Ligustrum vulgare	1 - 2 m			
74671	7532506,37312205	4650897,79505506	Ligustrum vulgare	1 - 2 m			
74672	7532506,9190695	4650897,75310424	Ligustrum vulgare	1 - 2 m			
74673	7532507,46501695	4650897,71115345	Ligustrum vulgare	1 - 2 m			
74674	7532508,01096441	4650897,66920271	Ligustrum vulgare	1 - 2 m			
74675	7532508,55691187	4650897,62725201	Ligustrum vulgare	1 - 2 m			
74676	7532509,10285935	4650897,58530136	Ligustrum vulgare	1 - 2 m			
74677	7532509,64880683	4650897,54335074	Ligustrum vulgare	1 - 2 m			
74678	7532510,19475431	4650897,50140017	Ligustrum vulgare	1 - 2 m			
74679	7532510,74070181	4650897,45944963	Ligustrum vulgare	1 - 2 m			
74680	7532511,28664931	4650897,41749914	Ligustrum vulgare	1 - 2 m			
74681	7532511,83259682	4650897,3755487	Ligustrum vulgare	1 - 2 m			
74682	7532512,37854433	4650897,3335983	Ligustrum vulgare	1 - 2 m			
74683	7532512,92449185	4650897,29164793	Ligustrum vulgare	1 - 2 m			
74684	7532513,47043938	4650897,24969761	Ligustrum vulgare	1 - 2 m			
74685	7532514,01638691	4650897,20774733	Ligustrum vulgare	1 - 2 m			
74686	7532514,56233446	4650897,16579709	Ligustrum vulgare	1 - 2 m			
74687	7532515,10828201	4650897,1238469	Ligustrum vulgare	1 - 2 m			
74688	7532515,65422956	4650897,08189674	Ligustrum vulgare	1 - 2 m			
74689	7532516,20017712	4650897,03994663	Ligustrum vulgare	1 - 2 m			

74690	7532516,74612469	4650896,99799656	Ligustrum vulgare	1 - 2 m			
74691	7532517,29207227	4650896,95604654	Ligustrum vulgare	1 - 2 m			
74692	7532517,83801985	4650896,91409655	Ligustrum vulgare	1 - 2 m			
74693	7532518,38396744	4650896,87214661	Ligustrum vulgare	1 - 2 m			
74694	7532518,92991504	4650896,83019671	Ligustrum vulgare	1 - 2 m			
74695	7532519,47586264	4650896,78824685	Lavandula angustifolia	0 - 1 m			
74696	7532520,02181025	4650896,74629703	Thuja danica	0 - 1 m			
74697	7532520,56775787	4650896,70434725	Lavandula angustifolia	0 - 1 m			
74698	7532521,1137055	4650896,66239752	Rosa sp.	1 - 2 m			
74699	7532521,65965313	4650896,62044783	Rosa sp.	1 - 2 m			
74700	7532522,20560077	4650896,57849818	Nerium oleander	1 - 2 m			
74701	7532522,75154841	4650896,53654857	Nerium oleander	1 - 2 m			
74702	7532523,29749606	4650896,49459901	Rosa sp.	1 - 2 m			
74703	7532523,84344372	4650896,45264948	Rosa sp.	1 - 2 m			
74704	7532524,38939139	4650896,4107	Thuja danica	0 - 1 m			
74705	7532524,93533906	4650896,36875056	Thuja danica	0 - 1 m			
74706	7532525,48128674	4650896,32680117	Thuja danica	0 - 1 m			
74707	7532526,02723443	4650896,28485181	Thuja danica	0 - 1 m			
74708	7532526,57318212	4650896,2429025	Buxus sempervirens	0 - 1 m			
74709	7532527,11912982	4650896,20095322	Buxus sempervirens	0 - 1 m			
74710	7532527,66507753	4650896,15900399	Buxus sempervirens	0 - 1 m			

74711	7532528,21102524	4650896,11705481	Thuja sp.	1 - 2 m			
74712	7532528,75697296	4650896,07510566	Thuja sp.	1 - 2 m			
74713	7532529,30292069	4650896,03315656	Rosmarinus officinalis	0 - 1 m			
74714	7532529,84886842	4650895,9912075	Rosmarinus officinalis	0 - 1 m			
74715	7532530,39481616	4650895,94925848	Forsythia sp.	повеќе од 2 m			
74716	7532530,94076391	4650895,9073095	Forsythia sp.	повеќе од 2 m			
74717	7532531,48671167	4650895,86536056	Forsythia sp.	повеќе од 2 m			
74718	7532532,03265943	4650895,82341167	Forsythia sp.	повеќе од 2 m			
74719	7532532,5786072	4650895,78146282	Forsythia sp.	повеќе од 2 m			
74720	7532533,12455498	4650895,73951401	Forsythia sp.	повеќе од 2 m			
74721	7532533,67050276	4650895,69756524	Spirea sp.	1 - 2 m			
74722	7532534,21645055	4650895,65561651	Pyracantha coccinea	0 - 1 m			
74723	7532534,76239834	4650895,61366783	Pyracantha coccinea	0 - 1 m			
74724	7532535,30834615	4650895,57171919	Pyracantha coccinea	повеќе од 2 m			
74725	7532535,85429396	4650895,52977059	Pyracantha coccinea	повеќе од 2 m			
74726	7532536,40024178	4650895,48782203	Pyracantha coccinea	повеќе од 2 m			
74727	7532536,9461896	4650895,44587351	Pyracantha coccinea	повеќе од 2 m			
74728	7532537,49213743	4650895,40392504	Pyracantha coccinea	повеќе од 2 m			
74729	7532538,03808527	4650895,36197661	Pyracantha coccinea	повеќе од 2 m			
74730	7532538,58403311	4650895,32002822	Pyracantha coccinea	повеќе од 2 m			
74731	7532539,12998096	4650895,27807987	Syringa vulgaris	1 - 2 m			



74732	7532539,67592882	4650895,23613157	Pyracantha coccinea	повеќе од 2 m			
74733	7532540,22187669	4650895,1941833	Pyracantha coccinea	повеќе од 2 m			
74734	7532540,76782456	4650895,15223508	Pyracantha coccinea	повеќе од 2 m			
74735	7532541,31377244	4650895,1102869	Pyracantha coccinea	повеќе од 2 m			
74736	7532541,85972032	4650895,06833876	Pyracantha coccinea	повеќе од 2 m			
74737	7532542,40566822	4650895,02639067	Pyracantha coccinea	повеќе од 2 m			



24 јануари 2025 година „Службен гласник на Општина Карпош“ број 1

Врз основа на член 50, став 1, точка 3 од Законот за локалната самоуправа („Службен весник на Република Македонија“ бр.5/2002 и „Службен весник на Република Северна Македонија“ бр.202/2024), а во врска со член 75, став 1 од Статутот на Општина Карпош („Службен гласник на Општина Карпош“ бр.1/2006, 8/2013, 15/2014, 9/2019, 7/2020, 4/2021, 23/2022 и 2/2023), Градоначалникот на Општина Карпош, донесе

### РЕШЕНИЕ

**за објавување на Заклучок за усвојување на Извештајот за реализација на програмата за активностите на Општина Карпош од областа на развојот за 2024 година**

1. Се објавува Заклучок за усвојување на Извештајот за реализација на програмата за активностите на Општина Карпош од областа на развојот за 2024 година, донесен на шеесеттата седница на Советот на Општина Карпош, одржана на 23 јануари 2025 година.
2. Ова Решение влегува во сила со денот на донесувањето, а ќе се објави во „Службен гласник на Општина Карпош“.

Број: 11-750/17  
Датум: 24.01.2025 година  
Скопје

ГРАДОНАЧАЛНИК  
НА ОПШТИНА КАРПОШ,  
Стевчо Јакимовски, с.р.



24 јануари 2025 година „Службен гласник на Општина Карпош“ број 1

Врз основа на член 22, став 1, точка 13; член 36, став 1, точка 7 и член 62 од Законот за локалната самоуправа („Службен весник на Република Македонија“ 5/2002 и „Службен весник на Република Северна Македонија“ 202/2024), Советот на Општина Карпош на 60. седница, одржана на 23 јануари 2025 година, донесе

### **ЗАКЛУЧОК**

**за усвојување на Извештајот за реализација на програмата за активностите на Општина Карпош од областа на развојот за 2024 година**

1. Се усвојува Извештајот за реализација на програмата за активностите на Општина Карпош од областа на развојот за 2024 година.
2. Примерок од заклучокот да се достави до Секторот за развој на Општината.
3. Овој заклучок влегува во сила со денот на донесувањето, а ќе се објави во „Службен гласник на Општина Карпош“.

Број 09-312/20  
Датум 23.01.2025 година  
Скопје

**ПРЕТСЕДАТЕЛ**  
**НА СОВЕТОТ НА ОПШТИНА КАРПОШ,**  
**Бранко Ристов, с.р.**



24 јануари 2025 година „Службен гласник на Општина Карпош“ број 1

Врз основа на член 50, став 1, точка 3 од Законот за локалната самоуправа („Службен весник на Република Македонија“ бр.5/2002 и „Службен весник на Република Северна Македонија“ бр.202/2024), а во врска со член 75, став 1 од Статутот на Општина Карпош („Службен гласник на Општина Карпош“ бр.1/2006, 8/2013, 15/2014, 9/2019, 7/2020, 4/2021, 23/2022 и 2/2023), Градоначалникот на Општина Карпош, донесе

### **РЕШЕНИЕ**

**за објавување на Заклучок за усвојување на Извештајот за реализација на Програмата за уредување на градежно земјиште и комунални работи на подрачјата на Општина Карпош за 2024 година**

1. Се објавува Заклучок за усвојување на Извештајот за реализација на Програмата за уредување на градежно земјиште и комунални работи на подрачјата на Општина Карпош за 2024 година, донесен на шеесеттата седница на Советот на Општина Карпош, одржана на 23 јануари 2025 година.
2. Ова Решение влегува во сила со денот на донесувањето, а ќе се објави во „Службен гласник на Општина Карпош“.

Број: 11-750/18  
Датум: 24.01.2025 година  
Скопје

**ГРАДОНАЧАЛНИК**  
**НА ОПШТИНА КАРПОШ,**  
Стевчо Јакимовски, с.р.



24 јануари 2025 година „Службен гласник на Општина Карпош“ број 1

Врз основа на член 22, став 1, точка 13; член 36, став 1, точка 7 и член 62 од Законот за локалната самоуправа („Службен весник на Република Македонија“ 5/2002 и „Службен весник на Република Северна Македонија“ 202/2024), Советот на Општина Карпош на 60. седница, одржана на 23 јануари 2025 година, донесе

### **ЗАКЛУЧОК**

**за усвојување на Извештајот за реализација на Програмата за уредување на градежно земјиште и комунални работи на подрачјата на Општина Карпош за 2024 година**

1. Се усвојува Извештајот за реализација на Програмата за уредување на градежно земјиште и комунални работи на подрачјата на Општина Карпош за 2024 година.
2. Примерок од заклучокот да се достави до Секторот за комунални работи и сообраќај.
3. Овој заклучок влегува во сила со денот на донесувањето, а ќе се објави во „Службен гласник на Општина Карпош“.

Број 09-312/21  
Датум 23.01.2025 година  
Скопје

**ПРЕТСЕДАТЕЛ**  
**НА СОВЕТОТ НА ОПШТИНА КАРПОШ,**  
Бранко Ристов, с.р.



СЕКТОР ЗА УРЕДУВАЊЕ НА ГРАДЕЖНО ЗЕМЈИШТЕ  
И КОМУНАЛНИ РАБОТИ

**ИЗВЕШТАЈ**

за реализација на Програмата  
за активностите на Општина Карпош  
во областа на уредување на градежно земјиште  
и комунални работи за **2024 година**



РБ	УЗ	ОПИС	СУМА
1	ПРОГРАМА ЈД	РЕКОНСТРУКЦИЈА / АСФАЛТИРАЊЕ	
1	УЗ Злокуќани	Реконструкција на еден крак од ул.„Скупи 20“ , три краци од ул.„Скупи 22“ – крак-1 , крак-2 и крак-3 и еден крак од ул.„Козле 3“ на територија на Општина Карпош	1.475.879.00ден.
2	УЗПецо Божиновски Кочо	Реконструкција на ул.Теодосиј Синаитски	4.126.643,00ден.
3	УЗ Нерези	Реконструкција на ул.Козле 3-втор дел,	3.186.261,00ден.



24 јануари 2025 година „Службен гласник на Општина Карпош“ број 1

		месна заедница Нерези, Општина Карпош	
4	УЗ Нерези	Изведба на крак од ул.„Козле 1“ , Општина Карпош	608.455,00ден.
5	УЗ Бардовци	Реконструкција на интегрирана сообраќајна површина крак 2 и крак 3 од улица 10 во м.з. Бардовци, Општина Карпош	374.075,00ден.
6	УЗ Бардовци	Реконструкција на интегрирана сообраќајна површина крак 1, крак 2 и крак 3 од улица 6 во м.з. Бардовци, Општина Карпош	1.480.083,00ден.
7	УЗ Пецо Божиновски Кочо	Реконструкција на постојна улична мрежа на ул.“Теодосиј Синаитски“- крак 1, УЗ Пецо Божиновски Кочо , Општина Карпош	1.488.185,00ден.





24 јануари 2025 година „Службен гласник на Општина Карпош“ број 1

8	УЗ Бардовци	Реконструкција на интегрирана сообраќајна површина крак од улица 14 и крак од улица 4 во м.з. Бардовци, Општина Карпош	541.284,00ден.
9	УЗ Бардовци	Реконструкција на интегрирана сообраќајна површина улица 2 во м.з. Бардовци, Општина Карпош	1.125.059,00ден. (сеуште активен договор)
10		Интервенции на оштетени улици, тротоари, колско пешачки патеки и пешачки патеки во зелена површина на територија на Општина Карпош  Ул.„Пресека“ – нивелирање на капак од шахта Ул.„Сливовска“ – прередување на павер елементи, бетонирање на плоча Ул.„Јуриј Гагарин“ – нивелирање на капак од шахта Ул.„Козле 10“ – прередување на павер елементи Ул.„Радика“ – прередување на бекатон Ул.„Козле 1“ – санација на сливници ООУ “Петар Поп Арсов“ – прередување на павер елементи Ул.„Трифун Бузев“ – нивелирање на шахта Бул.„Илинден“ – изработка на постамент	1.000.000,00ден.



24 јануари 2025 година „Службен гласник на Општина Карпош“ број 1

		<p>Ул.„Орце Николов“ – нивелирање на шахта</p> <p>Ул.„Миле Поп Јорданов“ – прередување на павер елементи</p> <p>Ул.„Ловќенска“ – прередување на бекатон</p>	
11		<p>Поставување на хоризонтална и вертикална сигнализација на територија на Општина Карпош</p> <p>Обележување на пешачки зебри пред училишта и градинки на ул.„Варшавска“ , ул.„Женевска“ , ул.„Орце Николов“ , ул.„10“ во н.м. Бардовци, ул.„Ангел Динев“ , ул.„Миле Поп Јорданов“ , ул.„Дрезденска“.</p> <p>Обележување на ознаки школо, автобус, такси , инвалид и други симболи на ул.„Ангел Динев“ , ул.„Карпошево</p>	463.836,00ден.



24 јануари 2025 година „Службен гласник на Општина Карпош“ број 1

		Востание“ , ул.„Атинска“ бр.25 , ул.„Партизански Одреди“ бр.70 , ул.„Партизански Одреди“ бр.119 , ул.„Есперанто“	
12		Вршење на стручен надзор над изградба,реконструкција и одржување на плоштади,платоа и партерно уредување на територија на Општина Карпош	100.000,00ден.
13		Вршење на стручен надзор над изградба,реконструкција и одржување на локални патишта,сервисни и станбени улици,паркиралишта,тротоари,спортски игралишта,патеки и пристапни рампи на јавни површини на територија на Општина Карпош	300.000,00ден.
<b>2</b>	<b>ПРОГРАМА ЛА</b>	<b>СПОРТСКИ ИГРАЛИШТА</b>	
1		1.Реконструкција и санација на спортски игралишта на територија на Општина Карпош  Спортско игралиште во УЗ Нерези Спортско игралиште во УЗ Влае 1 Терен за сервис во дворот на ООУ	6.000.000,00ден.



24 јануари 2025 година „Службен гласник на Општина Карпош“ број 1

		“Петар Поп Арсов“ – УЗ Карпош 4	
		2. Реконструкција и санација на спортски игралишта на територија на Општина Карпош  Спортско игралиште во дворот на ООУ “Вера Циривири Трена“ – УЗ Карпош 2 Спортско игралиште во дворот на ООУ “Аврам Писевски“ – УЗ Бардовци	4.000.000,00ден.
		3. Реконструкција и санација на спортски игралишта на територија на Општина Карпош  Спортско игралиште во населба Жданец Спортско игралиште во дворот на ООУ “Братство“ на ул.„Московска“ 18	3.789.990,00ден. (сеуште активен договор)
<b>3</b>	<b>ПРОГРАМА НА</b>	<b>УЧИЛИШТА</b>	
1		Реконструкција на санитарни јазли и инсталации за довод и одвод во основни училишта, градинки и други објекти во надлежност на Општина Карпош  ЈУОДГ “Мајски Цвет“ на ул.„Римска“ – промена на дотраени цевки од фекална канализација ООУ “Јан Амос Коменски“ на ул.„	1.000.000,00ден. (сеуште активен договор)



24 јануари 2025 година „Службен гласник на Општина Карпош“ број 1

		Варшавска“ бр.23 – промена на дотраени цевки од фекална канализација	
2		Итни интервенции за санација на кровови на објекти во надлежност на Општина Карпош ЈУОДГ “Мајски Цвет“ на ул.„Варшавска“ ООУ “Лазо Трповски“ на ул.„Радика“ бр.9	1.000.000,00ден. (сеуште активен договор)
3		Одржување на објекти од јавен интерес во надлежност на Општина Карпош ЈУОДГ “Пролет“ , објект Бумбарче на ул.„Стрезова“ бр.7	1.000.000,00ден. (сеуште активен договор)
4		Вршење на стручен надзор над реконструкција на основни училишта и реконструкција и изградба на градинки на територија на Општина Карпош	300.000,00ден.
4	<b>ПРОГРАМА ЈЕ</b>	<b>ПАРКИРАЛИШТА</b>	
1	УЗ Карпош 4	Реконструкција на постојно партерно уредување на влез во ООУ „Петар Поп Арсов“ УЗ Карпош 4, Општина Карпош	1.025.753,00ден



24 јануари 2025 година „Службен гласник на Општина Карпош“ број 1

5	ПРОГРАМА ФА	ИЗГРАДБА НА АТМОСФЕРСКА, ФЕКАЛНА КАНАЛИЗАЦИЈА И ВОДОВОДНА МРЕЖА	
		1.Итни интервенции на фекална и атмосферска канализација на територија на Општина Карпош  Ул.,Леринска“ – санација на фекална канализација	500.000,00ден.
1		2.Итни интервенции на фекална и атмосферска канализација на територија на Општина Карпош  Ул.,Нерешка“- поставување на сливник Ул.,Сливовска“ – поставување на сливник Ул.,Ловќенска“ – поврзување со фекална канализација ООУ “Лазо Трповски“ – санација на фекална канализација Ул.,Пресека“ – изработка на попивателен бунар Ул.,Козле 2“ – поставување на решетки Ул.,Букурешка“ – санација на	2.000.000,00ден.



24 јануари 2025 година „Службен гласник на Општина Карпош“ број 1

		атмосферска канализација	
		3. Итни интервенции на фекална и атмосферска канализација на територија на Општина Карпош  Ул.„Теодосиј Синаитски“ – изведба на фекална канализација Ул.„Миле Поп Јорданов“ – реконструкција на фекална канализација Крак од ул.„Франц Прешерн“ – испоп за водоводна мрежа	3.000.000,00ден.
		4.Итни интервенции на фекална и атмосферска канализација на територија на Општина Карпош  Раскрсница на ул.„Теодосиј Синаитски“ со ул.„Просек“ – изведба на фекална канализација	1.497.066,00ден.
2		Изградба на фекална канализација на дел од ул.2 во м.з.Бардовци, Општина Карпош	577.724,00ден. (сеуште активен договор)



24 јануари 2025 година „Службен гласник на Општина Карпош“ број 1

3		Вршење на стручен надзор над изградба и реконструкција на водоводни мрежи, фекални канализации, атмосферски канализации и топоводни мрежи на територија на Општина Карпош	200.000,00ден.
6	ПРОГРАМА ГД	<b>РЕКОНСТРУКЦИЈА И САНАЦИЈА НА ФАСАДИ</b>	
1		Реконструкција и санација на фасада на зграда за колективно домување на ул.Јуриј Гагарин бр.47	Анекс 895.455,00ден.
2		Реконструкција и санација на фасада за колективно домување на ул.Брадфордска бр.1	Анекс 692.124,00ден.
3		Реконструкција и санација на фасада на зграда за колективно домување на ул.Јуриј Гагарин бр.49	Анекс 1.240.357,00ден.
4		Реконструкција и санација на фасада на зграда за колективно домување на ул.„Миле Поп Јорданов“ бр.70 , УЗ, Општина Карпош	4.877.199,00ден.





24 јануари 2025 година „Службен гласник на Општина Карпош“ број 1

5		Реконструкција и санација на постоечка фасада на објект за колективно домување на ул.„Јуриј Гагарин“ бр.53 , кула 10	1.166.308,00ден.
6		Вршење на стручен надзор над реконструкција на станбени објекти на територија на Општина Карпош	300.000,00ден.
7	ПРОГРАМА Ј6	<b>ОДРЖУВАЊЕ И ЗАШТИТА НА ЛОКАЛНИ ПАТИШТА</b>	
1		Одржување на сообраќајници (собирни, сервисни, станбени улици и пешачки патеки) на територија на Општина Карпош во зимски услови за период 2023-2024 година	2.528.740,00ден.
2		1.Асфалтирање на ударни дупки на јавни сообраќајни површини, сервисни и станбени улици, локални патишта и санации на прекопи на територија на Општина Карпош  Ул.„ Влае“, ул.„Франц Прешерн“, ул.„ Есперанто“, ул.„Ангел Динев“, ул.„Њу Делхиска“, ул.„Борка Талевски“, ул.„Алжирска“, ул.„Багдатска“, ул.„Римска“, ул.„Анкарска“, ул.„Иван Аговски“, ул.„Бранислав Нушиќ“, ул.„Никола Тесла“, ул.„Драган	2.000.000,00ден.



24 јануари 2025 година „Службен гласник на Општина Карпош“ број 1

		Ѓаконовски-Шпато“, ул.„Софиска“ , ул.„Стокхолмска“ , ул.„Виенска“	
		2.Асфалтирање на ударни дупки на јавни сообраќајни површини, сервисни и станбени улици, локални патишта и санации на прекопи на територија на Општина Карпош  Ул.„Козле 1“ , ул.„Козле 3“ , ул.„Теодосиј Синаитски“ , ул.„Влае“ , ул.„Иван Цанкар“ , ул.„Ангел Динев“ , паркинг Форца, ул.„Волгоградска“ , ул.„Радика“ , ул.„Струма“ , ул.„Никола Русински“ , ул.„Стокхолмска“ , ул.„Ловќенска“ , ул.„Јуриј Гагарин“ и паркинзи пред зграда	1.500.000,00ден
8	ПРОГРАМА ФА	<b>ИЗРАБОТКА НА ТЕХ. ДОКУМЕНТАЦИЈА</b>	
1		Изработка на основни проекти за измена на режим на сообраќај на територија на Општина Карпош  - Основен сообраќаен проект за измена на режим на сообраќај од траен карактер на ул.„Бледски Договор“ во УЗ Карпош 4 - Основен сообраќаен проект за измена на режим на сообраќај од	500.000,00ден.



24 јануари 2025 година „Службен гласник на Општина Карпош“ број 1

		<p>траен карактер на ул.„Петар Чаулев“ во УЗ Влае 1</p> <ul style="list-style-type: none"><li>- Основен сообраќаен проект за измена на режим на сообраќај од траен карактер на дел од ул.„Јуриј Гагарин“ со паркинзи во УЗ Кузман Јосифовски Питу</li></ul>	
2		<p>Изработка на техничка документација за проекти од инфраструктура за потребите на Општина Карпош</p> <ul style="list-style-type: none"><li>- Дел 1 (инфраструктура)</li><li>- Дел 2 (спортски игралишта)</li><li>- Основен проект за реконструкција на „Новопланирана улица 1“</li><li>- Основен проект за реконструкција на паркинг на ул.„Рузвелтова“</li><li>- Основен проект за реконструкција на постојна улична мрежа на крак од ул.„Козле 1“</li><li>- Основен проект за реконструкција на крак од ул.„Марк Твен“</li><li>- Основен проект за новопланирана секундарна улична мрежа и реконструкција на постојна улична мрежа на крак од ул.„Ванчо Мицков“</li><li>- Основен проект за реконструкција на ул.„Петар Чаулев“</li><li>- Основен проект за реконструкција на „Новопланирана улица 3“</li></ul>	<p>3.000.000,00ден.</p> <p>2.000.000,00ден.</p> <p>1.000.000,00ден.</p> <p>(сеуште активен договор)</p>



24 јануари 2025 година „Службен гласник на Општина Карпош“ број 1

		<p>- Основен проект за реконструкција на игралиште за фудбал во дворот на ООУ „Аврам Писевски“ , м.з. Бардовци, Општина Карпош.</p> <p>- Основен проект за реконструкција на игралиште за фудбал во дворот на ООУ „Вера Циривири-Трена“ на ул.„Руѓер Бошковиќ“ бр9, УЗ Карпош 2, Општина Карпош.</p>	
3		<p>Изработка на техничка документација за објекти од високоградба за потребите на Општина Карпош</p> <p>- Основен проект за изградба на детска градинка објект Пролет 2 на ул.Милан Марковиќ бб</p> <p>- Изработка на термотехнички проект и Елаборат за заштита од пожари за ЈУОДГ “Мајски Цвет” – клон Тафталиџе 1 на ул.„Варшавска“ 15 , УЗ Тафталиџе 1.</p>	2.000.000,00ден. (сеуште активен договор)
9	ПРОГРАМА ЕА	<b>КАПИТАЛНИ ТРОШОЦИ НА ОПШТИНАТА</b>	
1		1.Изведување на завршни занаетчиски работи на административен објект на локална самоуправа на Општина Карпош	Анекс 5.461.230,00ден.



24 јануари 2025 година „Службен гласник на Општина Карпош“ број 1

		2.Изведување на завршни занаетчиски работи на административен објект на локална самоуправа на Општина Карпош	21.860.733,00ден. (сеуште активен договор)
2		Стручен надзор за изведување на завршните градежни работи на административен објект на локалната самоуправа на Општина Карпош	700.000,00ден.
10	ПРОГРАМА ВА	<b>СОЦИЈАЛНА ЗАШТИТА И ЗАШТИТА НА ДЕЦА</b>	
1	УЗ Карпош 3	Реконструкција на кровна конструкција на ЈУОДГ “Орце Николов“ УЗ Карпош 3	6.661.852,00ден.
11		<b>РЕКАПИТУЛАР</b>	
		<b>По градежни активности</b>	<b>Сума</b>
1	Програма ЈД	<b>РЕКОНСТРУКЦИЈА/АСФАЛТИРАЊЕ</b> Реализирани финансиски средства	16.269.760,00ден.



24 јануари 2025 година „Службен гласник на Општина Карпош“ број 1

2	Програма ЛА	СПОРТСКИ ИГРАЛИШТА Реализирани финансиски средства	13.789.990,00ден.
3	Програма НА	УЧИЛИШТА Реализирани финансиски средства	3.300.000,00ден.
4	Програма ЈЕ	ПАРКИРАЛИШТА Реализирани финансиски средства	1.025.753,00ден.
5	Програма ФА	ИЗГРАДБА НА АТМОСФЕРСКА ,ФЕКАЛНА КАНАЛИЗАЦИЈА И ВОДОВОДНА МРЕЖА Реализирани финансиски средства	7.774.790,00ден.
6	Програма ГД	РЕКОНСТРУКЦИЈА И САНАЦИЈА НА ФАСАДИ Реализирани финансиски средства	9.171.443,00ден.
7	Програма Ј6	ОДРЖУВАЊЕ И ЗАШТИТА НА ЛОКАЛНИ ПАТИШТА Реализирани финансиски средства	6.028.740,00ден.



24 јануари 2025 година „Службен гласник на Општина Карпош“ број 1

8	Програма ФА	ИЗРАБОТКА НА ТЕХ.ДОКУМЕНТАЦИЈА Реализирани финансиски средства	5.500.000,00ден.
9	Програма ЕА	КАПИТАЛНИ ТРОШОЦИ НА ОПШТИНАТА Реализирани финансиски средства	28.021.963,00ден.
10	Програма ВА	СОЦИЈАЛНА ЗАШТИТА И ЗАШТИТА НА ДЕЦА Реализирани финансиски средства	6.661.852,00ден.
		ВКУПНО	97.544.291,00ден.



---

24 јануари 2025 година „Службен гласник на Општина Карпош“ број 1





24 јануари 2025 година „Службен гласник на Општина Карпош“ број 1

Врз основа на член 50, став 1, точка 3 од Законот за локалната самоуправа („Службен весник на Република Македонија“ бр.5/2002 и „Службен весник на Република Северна Македонија“ бр.202/2024), а во врска со член 75, став 1 од Статутот на Општина Карпош („Службен гласник на Општина Карпош“ бр.1/2006, 8/2013, 15/2014, 9/2019, 7/2020, 4/2021, 23/2022 и 2/2023), Градоначалникот на Општина Карпош, донесе

### РЕШЕНИЕ

**за објавување на ЗАКЛУЧОК за усвојување на Извештајот за реализација на Програмата за изградба, редовно и инвестиционо одржување и зимско одржување на сервисни, станбени улици и локални патишта на подрачјето на Општина Карпош за 2024 година**

1. Се објавува ЗАКЛУЧОК за усвојување на Извештајот за реализација на Програмата за изградба, редовно и инвестиционо одржување и зимско одржување на сервисни, станбени улици и локални патишта на подрачјето на Општина Карпош за 2024 година, донесена на шеесеттата седница на Советот на Општина Карпош, одржана на 23 јануари 2025 година.

2. Ова Решение влегува во сила со денот на донесувањето, а ќе се објави во „Службен гласник на Општина Карпош“.

Број: 11-750/19  
Датум: 24.01.2025 година  
Скопје

ГРАДОНАЧАЛНИК  
НА ОПШТИНА КАРПОШ,  
Стевчо Јакимовски, с.р.



24 јануари 2025 година „Службен гласник на Општина Карпош“ број 1

Врз основа на член 22 став 1 точка 2, член 36, став 1, точка 1 и член 62 од Законот за локалната самоуправа („Службен весник на Република Македонија“ 5/2002 и „Службен весник на Република Северна Македонија“ 202/2024), а во врска со Програмата за изградба, редовно и инвестиционо одржување и зимско одржување на сервисни, станбени улици и локални патишта на подрачјето на Општина Карпош за 2024 година (Службен гласник на Општина Карпош број 25/2022), Советот на Општина Карпош на 60. седница, одржана на 23 јануари 2025 година, донесе

### **ЗАКЛУЧОК**

**за усвојување на Извештајот за реализација на Програмата за изградба, редовно и инвестиционо одржување и зимско одржување на сервисни, станбени улици и локални патишта на подрачјето на Општина Карпош за 2024 година**

1. Се усвојува Извештајот за реализација на Програмата за изградба, редовно и инвестиционо одржување и зимско одржување на сервисни, станбени улици и локални патишта на подрачјето на Општина Карпош за 2024 година.
2. Примерок од заклучокот да се достави до Сектор за уредување на градежно замејште и комунални работи.
3. Овој заклучок влегува во сила со денот на донесувањето, а ќе се објави во „Службен гласник на Општина Карпош“.

Број 09-312/22  
Датум 23.01.2025 година  
Скопје

**ПРЕТСЕДАТЕЛ**  
**НА СОВЕТОТ НА ОПШТИНА КАРПОШ,**  
Бранко Ристов, с.р.



24 јануари 2025 година „Службен гласник на Општина Карпош“ број 1

РЕАЛИЗАЦИЈА НА ПРОГРАМАТА ЗА ИЗГРАДБА , РЕДОВНО И  
ИНВЕСТИЦИОНО ОДРЖУВАЊЕ И ЗИМСКО ОДРЖУВАЊЕ НА  
СЕРВИСНИ И СТАЊБЕНИ УЛИЦИ И ЛОКАЛНИ ПАТИШТА  
НА ПОДРАЧЈЕТО НА ОПШТИНА КАРПОШ ЗА 2024 ГОДИНА

Ве известуваме дека согласно Програмата за уредување на градежно земјиште за 2024 година, Општина Карпош има добиено финансиски средства во износ од 5.238.093,00 денари и истите ги има планирано за:

- |                          |              |
|--------------------------|--------------|
| • Зимска служба          | 1.047.618,00 |
| • Крпење на ударни дупки | 1.571.428,00 |
| • Изградба на улици      | 2.619.047,00 |

Вкупно: 5.238.093,00

Општина Карпош има потрошено финансиски средства за 2024 година за следново:

- |  |              |
|--|--------------|
| • Зимска служба  | 1.047.618,00 |
| • Крпење на ударни дупки   | 1.571.428,00 |
| • Изградба на улици<br>ул.6 крак 1,2 и 3 Бардовци и<br>ул. Теодосиј Синаитски – крак 1 | 2.619.047,00 |

Вкупно: 5.238.093,00



24 јануари 2025 година „Службен гласник на Општина Карпош“ број 1

Врз основа на член 50, став 1, точка 3 од Законот за локалната самоуправа („Службен весник на Република Македонија“ бр.5/2002 и „Службен весник на Република Северна Македонија“ бр.202/2024), а во врска со член 75, став 1 од Статутот на Општина Карпош („Службен гласник на Општина Карпош“ бр.1/2006, 8/2013, 15/2014, 9/2019, 7/2020, 4/2021, 23/2022 и 2/2023), Градоначалникот на Општина Карпош, донесе

### РЕШЕНИЕ

за објавување на **ЗАКЛУЧОК** за усвојување на Извештајот за реализација на Програмата за активностите на Општина Карпош од областа на културата за 2024 година

1. Се објавува **ЗАКЛУЧОК** за усвојување на Извештајот за реализација на Програмата за активностите на Општина Карпош од областа на културата за 2024 годин , донесена на шеесеттата седница на Советот на Општина Карпош, одржана на 23 јануари 2025 година.
2. Ова Решение влегува во сила со денот на донесувањето, а ќе се објави во „Службен гласник на Општина Карпош“.

Број: 11-750/20  
Датум: 24.01.2025 година  
Скопје

**ГРАДОНАЧАЛНИК**  
**НА ОПШТИНА КАРПОШ,**  
**Стевчо Јакимовски**



24 јануари 2025 година „Службен гласник на Општина Карпош“ број 1

Врз основа на член 22, став 1, точка 6; член 36, став 1, точка 7 и член 62 од Законот за локалната самоуправа („Службен весник на Република Македонија“ 5/2002 и „Службен весник на Република Северна Македонија“ 202/2024), Советот на Општина Карпош на 60 седница, одржана на 23 јануари 2025 година, донесе

### **ЗАКЛУЧОК**

**за усвојување на Извештајот за реализација на Програмата за активностите на Општина Карпош од областа на културата за 2024 година**

1. Се усвојува Извештајот за реализација на Програмата за активностите на Општина Карпош од областа на културата за 2024 година.
2. Примерок од заклучокот да се достави до Одделение за култура и спорт.
3. Овој заклучок влегува во сила со денот на донесувањето, а ќе се објави во „Службен гласник на Општина Карпош“.

Број 09-312/23  
Датум 23.01.2025 година  
Скопје

**ПРЕТСЕДАТЕЛ**  
**НА СОВЕТОТ НА ОПШТИНА КАРПОШ,**  
Бранко Ристов, с.р.



**ИЗВЕШТАЈ**  
**ЗА РЕАЛИЗИРАНАТА РАБОТА НА ОДДЕЛЕНИЕТО**  
**ЗА КУЛТУРА И СПОРТ ЗА 2024 ГОДИНА**  
**(ДЕЈНОСТ КУЛТУРА)**

Според донесениот план, динамика и активности за работа на одделението за култура и спорт, за организација и реализација на предвидените проекти од дејноста култура, согласно усвоената програма од страна на советот на Општина Карпош за 2024 година, беа успешно започнати, организирани и реализирани следните проекти:

**1. Карпошово Културно лето 2024**

Во периодот од **19.08.2024** година до **27.08.2024** година, на плоштад Делфина се реализира традиционалната културна манифестација Карпошово културно лето 2024 со перформанси за децата, младите и повозрасната публика.

Со настапот на Националниот џез оркестар, Гудачки оркестар и радио Бубамара „Македонски музички времеплов – незаборавни евергрини“ солистички настапи на Андријана Јаневска, Џон Илија Апелгрин, Ана Петановска, Светлана Јовановска и Драган Мијалковски на **19.08.2024** на плато Делфина беше означен стартот на Карпошово културно лето 2024.

За настапот исплатени се 606.000,00 денари.

На **20.08.2024** година – настап на македонскиот состав Филип Шурбевски Езгија Квартет



24 јануари 2025 година „Службен гласник на Општина Карпош“ број 1

---

(чалгиска

музика) За настапот исплатени се 80.000,00 денари.

За настап на Христијан Проданов исплатени се 6.000,00 денари.

А настапот на бендот „Вертиго“ на Диона Јосифовска беа исплатени 50.000,00 денари.

**21.08.2024** годинина - изложба „Карпошово лето во бои“ на Елена Галика и Жане Шумковска се исплатени 50.000,00 денари и настап на Силви Бенд за кој се исплатени 150.000,00 денари.

**22.08.2024** година КРЕО АКСИС Скопје со Мјузиклот за деца и младинци „Приказната за генијалната Матилда“, исплатени се 60.000,00 денари.

За солистичкиот концерт на Никола Димушевски „THE BACKOF BEYOND“ исплатени се исто така 60.000,00 денари.

**24.08.2024** година и **25.08.2024** година Здружението на ликовни педагози го реализираа проектот „Ликовните творци со љубов на Карпош – Мирисот на летото во дворот на Кинотека на Македонија, за активноста исплатени се 40.000,00 денари.

**26.08.2024** година на Јасмин Алиевски исплатени се 30.000,00 денари.

Додека за настапот на Аматерскиот женски хор „Фрида од Македонија“ исплатени се 60.000,00 денари.

**27.08.2024** година Трио Џентлмен исплатени 36.000,00 денари.



24 јануари 2025 година „Службен гласник на Општина Карпош“ број 1

Настапот на „ЛЕБ И СОЛ“ за кој се исплатени 240.000,00 денари заврши културната манифестација Карпошово Културно лето 2024

Водител Јелена Спасиќ – 24.000,00 денари

За озвучување и бина 63.720,00+465.184,00= 528.904,00 денари

За печатење флаери за Карпошово Културно лето 2024 - 106,014,00 денари

Предвидена финансиска рамка 2.500.000,00 денари.

## 2. Еднократна финансиска поддршка за културни активности

Целта на оваа активност е поддршка, афирмација и стимулирање за постигнување на подобри резултати во културата на лица од Општина Карпош.

Реден бр.	Подносител	Сума
1	55-1135/1 од 07.02.2024 Ристо Апостолов за музика, текст, аранжман и продукција на песна.	30.000,00 денари





24 јануари 2025 година „Службен гласник на Општина Карпош“ број 1

2	55-1419/1 од 12.02.2024 Ријана Рамиз Мемедов за реализација на проектот „Концерт на Камерна музика“ на Квартетот „Полихимниа“.	30.000,00 денари
3	11-2502/1 од Марија Николоски за патување на ќерката Елиза Николоски на доделување на прва награда и златен медал на интернационалниот натпревар по пијано на IYMC International Youth Music Competitions, на 1 Септември 2024 година.	30.000,00 денари
4	55-1654/1 од 16.02.2024 Мартина Ангелковска за реализирање на проектот „Морални човечки и етички компоненти на најмладиот свет“ наменет за деца од предучилишна и училишна возраст преку приказна и сликовница.	27.000,00 денари
5	55-5217/1 од 16.07.2024 од Марина Богоевска за реализирање на самостојна изложба во Кинотека на Македонија.	30.000,00 денари
6	55-6142/1 од 02.09.2024 од Јасминка Димовска за учество на нејзиниот син Максим Димовски на Светско првенство во хип хоп кое ќе се одржи во С.Р.Ц. „Борис Трајковски“ ВО Скопје од 09.10.2024 до 17.10.2024 година.	20.000,00 денари
7	55-6407/1 од 11.09.2024 од Емилија Цветковска за учество во музичко шоу	30.000,00 денари



24 јануари 2025 година „Службен гласник на Општина Карпош“ број 1

	Свездите на Гранд за патни трошоци, престој и средување на мартици и проби.	
8	55-6496/1 од 13.09.2024 од ТП Јана Танас Луловска за реализација на проектот „Effortless“ кој ќе се реализира во кинотека на Р.С.Македонија за печатење на каталог и промотивни материјали.	30.000,00 денари
9	55-6791/1 од 25.09.2024 од Денсерс Јунајтед за учество на танчерките Емили Нера Кочан и Луна Дариа Кочан на Европското Првенство во уметнички танци на Светската Уметничка Танцова Федерација во Упсала, Шведска кое ќе се оддржи од 01 до 03.11.2024 за патни трошоци.	22.000,00 денари
10	11-7183/1 од 09.10.2024 од Јордан Павлов член на КУД „Билјана“, за реализација на целовечерен концерт на КУД „Билјана“ по повод 3-ти Декември во салата на АРМ.	25.000,00 денари
ВКУПНО		298.664,00 денари

**Предвидена финансиска рамка 300.000,00 денари**

### **3. Финансиска поддршка за проекти од културата**



24 јануари 2025 година „Службен гласник на Општина Карпош“ број 1

Целта на оваа активност е афирмација, промоција и поддршка на културните активности и творештвото на сите оние што се занимаваат со културата од Општина Карпош.

Реден бр.	Подносител	Сума
1	11-1089/1 од 06.02.2024 – Саздо Станојковиќ, со одлука на советот на Општина Карпош за одобрување финансиски средства како дел од средствата за организирање самостојна изложба на фотографии со број 09-1084/21 од 13.02.2024 година.	200.000,00 денари
2	25-875/1 од 31.01.2024 - Буба Клуб Македонија, одлука на советот на Општина Карпош за одобрување финансиска поддршка на Граѓанска Асоцијација – Клуб на Историски возила „Буба Клуб Македонија“ со број 09-1084/20 од 13.02.2024 година.	100.000,00 денари
3	55-1341/1 од 12.02.2024 - Бедри Сали, за реализација на Мултиетнички изворен фолклорен фестивал 2024.	40.000,00 денари
4	55-1049/1 од 06.02.2024 - ДПТУ „РОСА ПРОДУКЦИЈА“ ДООЕЛ, за реализација на 24-тото издание на ФОЛК ФЕСТ РОСА бр.24 и на јубилејното издание 25 години ФОЛК ФЕСТ РОСА.	50.000,00 денари
5	55-2402/1 од 12.03.2024 –	200.000,00 денари



24 јануари 2025 година „Службен гласник на Општина Карпош“ број 1

	МКУД ЦВЕТАН ДИМОВ за реализација на: 1. Меѓународниот детски фолклорен фестивал „Од цвет на цвет со оро и песна“ и 2. за реализација на проектот Бесплатна фолклорна школа во основните општински училишта во Карпош „Ајде да научиме да ги играме прекрасните македонски ора и сето тоа бесплатно“.	
6	55-2516/1 од 15.03.2024 - Сашо Поповски за реализација на проектот „Сашо Поповски Трио промоција на албумот СТЕПС издаден за ART Melodies Франција“	19.000,00 денари
7	55-3323/1 од 15.04.2024 - ЕТНОС за одбележување на јубилеј – 20 години на Фолклорниот ансамбл „ЕТНОС“.	100.000,00 денари
8	55-3814/1 од 15.05.2024 - Марија Гелева Петрески за реализација на проектот „100 години од убиството на Димо Хаџи Димов“.	60.000,00 денари
9	55-3880/1 од 17.05.2024 - Зоран Павловски, член на Тоот Квартет, за реализација на целовечерен концерт со композиции од Клод Болинг, Џорџ Гершвин и Мајлс Дејвис.	40.000,00 денари



24 јануари 2025 година „Службен гласник на Општина Карпош“ број 1

10	55-2270/1 од 06.03.2024 - АКУД МИРЧЕ АЦЕВ Скопје, за реализација на Меѓународен студенски фолклорен фестивал - „Фестивал на солидарноста“ и неговото јубилејно 45-то издание, кој ќе се реализира од 22.08.2024 година до 26.08.2024 година, а опфаќа сместување и исхрана на домашни и странски ансамбли во студентскиот дом Гоце Делчев.	100.000,00 денари
11	55-5364/1 од 23.07.2024 - Ненад Георгиевски за реализација на проектот печатење на книга „Прес енд плеј“.	35.000,00 денари
ВКУПНО		944.000,00 + 43.773,00 <b>987.773,00 денари</b>

Предвидена финансиска рамка 1.000.000,00 денари



24 јануари 2025 година „Службен гласник на Општина Карпош“ број 1

Врз основа на член 50, став 1, точка 3 од Законот за локалната самоуправа („Службен весник на Република Македонија“ бр.5/2002 и „Службен весник на Република Северна Македонија“ бр.202/2024), а во врска со член 75, став 1 од Статутот на Општина Карпош („Службен гласник на Општина Карпош“ бр.1/2006, 8/2013, 15/2014, 9/2019, 7/2020, 4/2021, 23/2022 и 2/2023), Градоначалникот на Општина Карпош, донесе

### РЕШЕНИЕ

**за објавување на Заклучок за усвојување на Извештајот за реализација на Програмата за активностите на Општина Карпош од областа на спортот за 2024 година**

1. Се објавува Заклучок за усвојување на Извештајот за реализација на Програмата за активностите на Општина Карпош од областа на спортот за 2024 година, донесена на шеесеттата седница на Советот на Општина Карпош, одржана на 23 јануари 2025 година.

2. Ова Решение влегува во сила со денот на донесувањето, а ќе се објави во „Службен гласник на Општина Карпош“.

Број: 11-750/21  
Датум: 24.01.2025 година  
Скопје

ГРАДОНАЧАЛНИК  
НА ОПШТИНА КАРПОШ,  
Стевчо Јакимовски, с.р.



24 јануари 2025 година „Службен гласник на Општина Карпош“ број 1

Врз основа на член 22 став 1 точка 6, член 36, став 1, точка 7 и член 62 од Законот за локалната самоуправа („Службен весник на Република Македонија“ 5/2002 и „Службен весник на Република Северна Македонија“ 202/2024), Советот на Општина Карпош на 60. седница, одржана на 23 јануари 2025 година, донесе

### **ЗАКЛУЧОК**

**за усвојување на Извештајот за реализација на Програмата за активностите на Општина Карпош од областа на спортот за 2024 година**

1. Се усвојува Извештајот за реализација на Програмата за активностите на Општина Карпош од областа на спортот за 2024 година.
2. Примерок од заклучокот да се достави до Одделението за култура и спорт.
3. Овој заклучок влегува во сила со денот на донесувањето, а ќе се објави во „Службен гласник на Општина Карпош“.

Број 09-312/24  
Датум 23.01.2025 година  
Скопје

**ПРЕТСЕДАТЕЛ**  
**НА СОВЕТОТ НА ОПШТИНА КАРПОШ,**  
Бранко Ристов, с.р.



**ИЗВЕШТАЈ  
ЗА РЕАЛИЗИРАНАТА РАБОТА НА ОДДЕЛЕНИЕТО  
ЗА КУЛТУРА И СПОРТ ЗА 2024 ГОДИНА  
(ДЕЈНОСТ СПОРТ)**

Според донесениот план, динамика и активности за работа на одделението за култура и спорт, за организација и реализација на предвидените проекти од дејноста на спортот, согласно усвоената програма од страна на советот на Општина Карпош за 2024 година, беа успешно започнати, организирани и реализирани следните проекти:

**1. УЧИЛИШНИ СПОРТСКИ ИГРИ (јануари - јуни)**

**КОШАРКА**

Вториот дел од училишната кошаркарската лига се одржа во периодот од февруари до април. Пријавени училишни екипи беа: ООУ Јан Амос Коменски, ООУ Димо Хаџи Димов, ООУ Петар Поп Арсов, ООУ Лазо Трповски, ООУ Владо Тасевски, ООУ Војдан Чернодрински и ООУ Вера Циривири Трена. Натпреварите се играа во ООУ Војдан Чернодрински. Се одиграа 7 кола, секое коло имаше по 3 натпревари или вкупно 21 натпревари. По одигрувањето на седумте кола од училишната кошаркарската лига за ученици од основните училишта од подрачјето на Општина Карпош и добивањето на конечниот пласман на табелата, се пристапи кон организирање на завршен турнир или плеј оф во СЦ Борис Трајковски. Плеј оф се играше помеѓу четрите првопласирани училишни екипи по следниот распоред: прво пласираниот со четврто пласираниот и второ пласираниот со трето пласираниот. Победниците од овие два дуели играа во финалето за прво и второ место, додека поразените играа во малото финале за трето и четврто место. Во завршницата учествуваа четрите најдобри училишни екипи од регуларниот дел во кошаркарската лига: ООУ Јан Амос Коменски, ООУ Војдан Чернодрински, ООУ Владо Тасевски и ООУ Петар Поп Арсов. По дводневните борби помеѓу четрите најдобри екипи беа прогласени трите најдобри кошаркарски училишни екипи, кои добија пехар, медали и дипломи.





24 јануари 2025 година „Службен гласник на Општина Карпош“ број 1

Пласман на кошаркарските училишни екипи:

Прво место ООУ Владо Тасевски,

Второ место ООУ Јан Амос Коменски,

Трето место ООУ Петар Поп Арсов и

Четврто место ООУ Војдан Чернодрински.

Најдобро прогласени поединци во кошаркарската лига на Општина Карпош беа:

Павел Ѓиновски - Најдобар стрелец (ООУ Јан Амос Коменски)

Иван Крстев - Најдобар играч (ООУ Владо Тасевски)

Иван Костов - Најталентиран играч (ООУ Јан Амос Коменски)

## ОДБОЈКА

Во одбојкарската лига за девојчиња учествуваа девет основни училишта: ООУ Вера Циривири Трена, ООУ Лазо Трповски, ООУ Петар Поп Арсов, ООУ Владо Тасевски, ООУ Аврам Писевски, ООУ Димо Хаџи Димов, ООУ Јан Амос Коменски, ООУ Војдан Чернодрински и ООУ Христијан Тодоровски Карпош. Пролетниот дел се реализира во период март - мај. Натпреварите се играа во: ООУ Петар Поп Арсов, ООУ Владо Тасевски и ООУ Христијан Тодоровски Карпош.

По завршување на Лигата се одиграа и полуфиналните натпревари или попознато како плеј оф натпревари, помеѓу екипите на ООУ „Владо Тасевски“ и ООУ „Војдан Чернодрински“ и другата полуфинална двојка ООУ „Петар Поп Арсов“ и ООУ „Јан Амос Коменски“, а во борбата за прво место се сретнаа екипите на ООУ „Јан Амос Коменски“ и ООУ „Владо Тасевски“, каде што поуспешен тим и шампион стана училишната одбојкарска екипа на ООУ „Владо Тасевски“.

Пласман на одбојкарските училишни екипи:

Прво место ООУ Владо Тасевски,

Второ место ООУ Јан Амос Коменски,



24 јануари 2025 година „Службен гласник на Општина Карпош“ број 1

Трето место ООУ Војдан Чернодрински и  
Четврто место ООУ Петар Поп Арсов.

Награди за најдобро прогласените поединци спортисти:

Јана Илиевска - Најдобар играч (ООУ Владо Тасевски),  
Моника Велков - Најталентиран играч (ООУ Војдан Чернодрински)  
Матеа Василевска - Најкорисен играч (ООУ Јан Амос Коменски).

## ФУДБАЛ

Училишната фудбалска лига се одигра на тревнатиот терен за мал фудбал на спортските терени во населбата Влае. За разлика од кошарката и одбојката, фудбалот се одигра во класичен лига систем. Пријавени училишни екипи беа: ООУ Јан Амос Коменски, ООУ Димо Хаџи Димов, ООУ Христијан Тодоровски Карпош, ООУ Петар Поп Арсов, ООУ Братство, ООУ Лазо Трповски, ООУ Аврам Писевски, ООУ Владо Тасевски, ООУ Војдан Чернодрински и ООУ Вера Циривири Трена. Вкупно се одиграа 9 кола по пет натпревари во секое коло, после кои се прогласија трите најдобри училишни фудбалски екипи на кои им беа доделени пехари, медали и дипломи:

Прво место ООУ Петар Поп Арсов,  
Второ место ООУ Братство и  
Трето место ООУ Христијан Тодоровски Карпош.

Најдобро прогласени поедници:

Јусуф Љазими - Најдобар стрелец (ООУ Братство),  
Дарио Карамачоски - Најдобар голман (ООУ Лазо Трповски),  
Давид Георгиевски - Најдобар играч (ООУ Петар Поп Арсов)  
Ренато Амет - Најталентиран играч (ООУ Братство).



24 јануари 2025 година „Службен гласник на Општина Карпош“ број 1

<b>ДОГОВОРИ ЗА НАСТАВНИЦИ ЗА УЧИЛИШНИ СПОРТСКИ ИГРИ КАРПОШ 2024</b> (јануари - јуни)				
<b>Име и Презиме</b>	<b>Бр. на договор</b>	<b>Износ</b>	<b>Договор за</b>	<b>Дата на исплата</b>
Марјан Угриновски	03-3716/16 10.05.2024	8.500,00	Кошарка бнатпревари x 500д= 3.000д Фудбал 9натпревари x 500д= 4.500д Плеј оф кошарка 2натпревари x 500д= 1000д	Исплатено
Александра Андонова	03-3716/9 10.05.2024	5.000,00	Одбојка 8натпревари x 500д = 4.000д	Исплатено
Душко Деспотовски	03-3716/14 10.05.2024	4.000,00	Одбојка 8натпревари x 500д = 4.000д	Исплатено
Борче Божиновски	03-3739/11 10.05.2024	11.500,00	Фудбал 9натпревари x 500д= 4.500д Одбојка 8натпревари x 500д = 4.000д Одбојка Кошарка бнатпревари x 500д= 3.000д	Исплатено
Благоја Ставревски	03-3716/10 10.05.2024	11.500,00	Кошарка бнатпревари x 500д= 3.000д Фудбал 9натпревари x 500д= 4.500д Одбојка 8натпревари x 500д = 4.000д	Исплатено
Зоран Петровски	03-3716/15 10.05.2024	12.500,00	Кошарка бнатпревари x 500д= 3.000д Фудбал 9натпревари x 500д= 4.500д Одбојка 8натпревари x 500д = 4.000д Одбојка Плеј оф 2натпревари x 500д = 1000д	Исплатено
Татијана Трпезановска	03-3716/21 10.05.2024	4.500,00	Фудбал 9натпревари x 500д= 4.500д	Исплатено
Миодраг Славковиќ	03-3716/17 10.05.2024	5.000,00	Одбојка 8натпревари x 500д = 4.000д Одбојка Плеј оф 2натпревари x 500д = 1000д	Исплатено
Оливера Даневска	03-3716/18 10.05.2024	11.500,00	Кошарка бнатпревари x 500д= 3.000д Фудбал 9натпревари x 500д= 4.500д Одбојка 8натпревари x 500д = 4.000д	Исплатено



24 јануари 2025 година „Службен гласник на Општина Карпош“ број 1

Давор Божиновски	03-3716/13 10.05.2024	4.500,00	Фудбал 9натпревари x 500д= 4.500д	Исплатено
Гоце Дуковски	03-3716/12 10.05.2024	7.500,00	Кошарка 6натпревари x 500д= 3.000д Фудбал 9натпревари x 500д= 4.500д	Исплатено
Александар Аргировски	03-3739/8 08.05.2023	5.000,00	Одбојка 8натпревари x 500д = 4.000д Одбојка Плеј оф 2натпревари x 500д = 1000д	Исплатено
Петар Лунга Филиповски	03-3716/19 10.05.2024	4.000,00	Кошарка 6натпревари x 500д= 3.000д Плеј оф кошарка 2натпревари x 500д= 1000д	Исплатено
Славка Колевска	03-3716/20 10.05.2024	12.500,00	Фудбал 9натпревари x 500д= 4.500д Одбојка 8натпревари x 500д = 4.000д Одбојка Плеј оф 2натпревари x 500д = 1000д Кошарка 6натпревари x 500д= 3.000д	Исплатено
Христијан Ќосевски	03-3716/22 10.05.2024	4.500,00	Фудбал 9натпревари x 500д= 4.500д	Исплатено

**ДОГОВОРИ ЗА СУДИИ ЗА УЧИЛИШНИ СПОРТСКИ ИГРИ КАРПОШ 2024  
(јануари - јуни)**

Име и Презиме	Бр. на решение	Износ	Договор за	Дата на исплата
Дејан Мишковски	03-3716/1 10.05.2024	22.500,00	Лига Фудбал 9x5=45x500д= 22.500д	Исплатено
Зоран Лазовски	03-3716/2 10.05.2024	22.500,00	Лига Фудбал 9x5=45x500д= 22.500д	Исплатено
Зоран Бочваровски	03-3716/6 10.05.2024	20.000,00	Лига Одбојка 9x4=36x500д= 18.000д Плеј оф 2x2=4x500д= 2.000д	Исплатено
Филип Кнапиќ	03-3716/7 10.05.2024	20.000,00	Лига Одбојка 9x4=36x500д= 18.000д Плеј оф 2x2=4x500д= 2.000д	Исплатено
Владо Владичевски	03-3716/3 10.05.2024	12.500,00	Лига Кошарка 7x3=21x500д= 10.500д Плеј оф 2x2=4x500д= 2.000д	Исплатено
Иван Ников	03-3716/4 10.05.2024	11.000,00	Лига Кошарка 7x3=21x500д= 10.500д Плеј оф Кошарка 1 натпревар 500д	Исплатено
Христијан Упевчев	03-3716/5 10.05.2024	11.000,00	Лига Кошарка 7x3=21x500д= 10.500д Плеј оф Кошарка 1 натпревар 500д	Исплатено



24 јануари 2025 година „Службен гласник на Општина Карпош“ број 1

**Наградување на професори – тренери во училишните спортски игри Карпош 2024**

Име и презиме	Број на решение	Износ	Награда за	Дата на исплата
Миодраг Славковиќ	55 – 4981/7 05.07.2024	8.000,00	освоено прво место во училишната одбојкарска лига	Исплатено
Александра Андонова	55 – 4981/8 05.07.2024	6.000,00	освоено второ место во училишната одбојкарска лига	Исплатено
Зоран Петровски	55 – 4981/9 05.07.2024	5.000,00	освоено трето место во училишната одбојкарска лига	Исплатено
Петар Лунга Филиуповски	55 – 4981/3 05.07.2024	8.000,00	освоено прво место во училишната кошаркарска лига	Исплатено
Марјан Угриновски	55 – 4981/2 05.07.2024	6.000,00	освоено второ место во училишната кошаркарска лига	Исплатено
Гоце Дуковски	55 – 4981/1 05.07.2024	5.000,00	освоено трето место во училишната кошаркарска лига	Исплатено
Гоце Дуковски	55-4981/13 05.07.2024	8.000,00	освоено прво место во училишната фудбалска лига	Исплатено
Тања Трпезановска	55-4981/14 05.07.2024	6.000,00	освоено второ место во училишната фудбалска лига	Исплатено
Славка Колевска	55-4981/15 05.07.2024	5.000,00	освоено трето место во училишната фудбалска лига	Исплатено

**Идивидуално прогласени ученици спортисти во училишните спортски игри на Општина Карпош за 2023/2024**

Име и презиме	Број на решение	Износ	Награда за	Дата на исплата
Иван Крстев	55 – 4981/6 05.07.2024	6.000,00	најдобар играч во училишната кошаркарска лига	Исплатено
Павел Ѓиновски	55 – 4981/4 05.07.2024	6.000,00	најдобар стрелец во училишната кошаркарска лига	Исплатено



24 јануари 2025 година „Службен гласник на Општина Карпош“ број 1

Никола Костов	55 – 4981/5 05.07.2024	6.000,00	најталентиран играч во училишната кошаркарска лига	Исплатено
Јана Илиевска	55 – 4981/10 05.07.2024	6.000,00	најдобар играч во училишната одбојкарска лига	Исплатено
Матеа Василевска	55 – 4981/11 05.07.2024	6.000,00	најкорисен играч во училишната одбојкарска лига	Исплатено
Моника Велков	55 – 4981 /12 05.07.2024	6.000,00	најталентиран играч во училишната одбојкарска лига	Исплатено
Дарио Карамачоски	55 – 4981/17 05.07.2024	6.000,00	најдобар голман во училишната фудбалска лига	Исплатено
Јусуф Љазими	55 – 4981 /18 05.07.2024	6.000,00	најдобар стрелец во училишната фудбалска лига	Исплатено
Давид Георгиевски	55 – 4981/16 05.07.2024	6.000,00	најдобар играч во училишната фудбалска лига	Исплатено
Ренато Амет	55 – 4981/19 05.07.2024	6.000,00	најталентиран играч во училишната фудбалска лига	Исплатено

## ОТВАРАЊЕ НА УЧИЛИШНИ ИГРИ (период септември - декември)

23.09.2024

Во вистинска навивачка атмосфера и веќе подготвени за нови спортски предизвици и резултати, на 23.09. во дворот на ООУ Петар Поп Арсов, каде што воедно беше и промовирано новото спортско игралиште за фудбал и официјално беа отворени спортските училишни игри во Општина Карпош за учебната 2024/2025 година. Учениците - спортисти ќе си ги одмерат силите во одбојка (девојчиња), фудбал и кошарка.

### - ФУДБАЛА

Фудбалската лига започна на 23.09. и во нејзе земаа учество сите десет општински основни училишта од подрачјето на општина Карпош (ООУ Д.Х.Димов, ООУ Ј.А.Коменски, ООУ В.Тасевски, ООУ В.Чернодрински, ООУ В.Ц.Трена, ООУ Х.Т.Карпош, ООУ Л.Трповски, ООУ А.Писевски, ООУ П.П.Арсов и ООУ Братство). Традиционално се игра во лига систем секој со секого во девет кола, во коло по пет натпревари. Натпреварите се одигруваа на спортските терени во населба Влае. По првиот дел најмногу покажа и со право се закити со титулата есенски шампион екипата на ООУ Петар Поп Арсов.



#### - КОШАРКА

Кошаркарската лига помеѓу основни училишта на општина Карпош во есенскиот дел започна да се игра на 07.10. Во кошаркарската лига учествуваа 8 училишта (ООУ Ј.А.Коменски, ООУ В.Тасевски, ООУ В.Чернодрински, ООУ Л.Трповски, ООУ П.П.Арсов, ООУ Х.Т.Карпош, ООУ Д.Х.Димов и приватното училиште ИПС) и секое училиште одигра по 6 натпревари. Натпреварите се играа во училишната сала на ООУ ”Војдан Чернодрински”. Во есенскиот дел имаше доста интересни натпревари, а кошаркарската екипа на ООУ “Владо Тасевски” се најдоа на врвот на табелата и се здобија со титула есенски шампион помеѓу основни училишта на територијата на општина Карпош.

#### - ОДБОЈКА

Женската одбојкарска лига ја сочинуваа десет основни училишта (ООУ Д.Х.Димов, ООУ Ј.А.Коменски, ООУ В.Тасевски, ООУ В.Чернодрински, ООУ В.Ц.Трена, ООУ Х.Т.Карпош, ООУ Л.Трповски, ООУ А.Писевски, ООУ П.П.Арсов и ООУ Братство) и започна на 03.10. Во женската одбојкарска лига се одигруваше по едно коло во неделата или четири натпревари по коло. Натпреварите од лигата се одигруваат во спортската сала на основното училиште Христијан Тодоровски Карпош и Владо Тасевски. Одбојкарската лига како и другите лиги се игра во два дела есенски дел и пролетен дел по девет кола во секој дел. Сите одиграни натпревари од првиот есенски дел поминаа во коректна и спортска атмосфера од страна на сите учесници во лигата, а шампионот во есенскиот дел од лигата е основното училиште на ООУ Владо Тасевски.



<b>ДОГОВОРИ ЗА НАСТАВНИЦИ ЗА УЧИЛИШНИ СПОРТСКИ ИГРИ КАРПОШ 2024</b> <b>(септември - декември)</b>				
<b>Име и Презиме</b>	<b>Бр. на договор</b>	<b>Износ</b>	<b>Договор за</b>	<b>Дата на исплата</b>
Марјан Угриновски	03-7800/16 05.11.2024	10.000,00д	Кошарка 7 натпревари x 500д= 3.500д , Куп кошарка 3 натпревари x 500= 1.500д Фудбал 9 натпревари x 500д= 4.500д, куп фудбал 1 натпревар x 500д = 500д	Исплатено
Александра Николовска	03-7800/9 05.11.2024	6.000,00д	Одбојка 9 натпревари x 500д = 4.500д, и Куп одбојка 3 натпреварх 500=1.500д	Исплатено
Миодраг Славковиќ	03-7800/17 05.11.2024	6.000,00д	Одбојка 9 натпревари x 500д = 4.500д, Куп одбојка 3 натпревари x 500= 1.500д	Исплатено
Борче Божиновски	03-7800/11 05.11.2024	14.000,00д	Фудбал 9 натпревари x 500д= 4.500д, фудбал куп 1 натпрева x 500= 500д, Одбојка 9 натпревари x 500д = 4.500д, Куп одбојка 1 натпревар x 500д= 500д, Кошарка 7 натпревари x 500д= 3.500д , Куп кошарка 1 натпревари x 500= 500д	Исплатено
Благоја Ставревски	03-7800/10 05.11.2024	15.000,00д	Кошарка 7 натпревари x 500д= 3.500д, куп кошарка 2 натпревар x 500д= 1.000д, Фудбал 9 натпревари x 500д= 4.500д, куп фудбал 2 натпревар x 500д= 1.000д Одбојка 9 натпревари x 500д = 4.500д, куп одбојка 1 натпревар x 500д= 500д	Исплатено
Никола Панчевски	03-7800/15 05.11.2024	15.500,00д	Кошарка 7 натпревари x 500д= 3.500д, куп кошарка 2 натпревар x 500д = 1.000д Фудбал 9 натпревари x 500д= 4.500д, куп фудбал 1 натпревари x 500д = 500д, Одбојка 8 натпревари x 500д = 4.000д, одбојка куп 3 натпревари x 500д = 1.500д,	Исплатено





24 јануари 2025 година „Службен гласник на Општина Карпош“ број 1

Татијана Трпезановска	03-7800/21 05.11.2024	6.000,00д	Фудбал 9 натпревари x 500д= 4.500д, куп фудбал 1 натпревар x 500д = 500д Одбојка 9 натпревари x 500д = 4.500д, куп одбојка 1 натпревар x 500д= 500д	Исплатено
Петар Лунга Филиповски	03-7800/19 05.11.2024	4.500,00д	Кошарка 7 натпревари x 500д= 3.500д, кошарка куп 1 натпревари x 500д = 500	Исплатено
Славка Колевска	03-7800/20 05.11.2024	14.500,00д	Фудбал 9 натпревари x 500д= 4.500д куп фудбал 2 натпревари x 500д = 1.000д Кошарка 7 натпревари x 500д= 3.500д, куп кошарка 1 натпревар x 500д = 500д Одбојка 9 натпревари x 500д = 4.500д, одбојка куп 1 натпревари x 500д = 500д,	Исплатено
Оливера Даневска	03-7800/18 05.11.2024	9.500,00д	Фудбал 9 натпревари x 500д= 4.500д, фудбал куп 2 натпревар x 500д = 1.000д, Одбојка 9 натпревари x 500д = 4.500д, одбојка куп 1 натпревари x 500д = 500д	Исплатено
Давор Божиновски	03-7800/13 05.11.2024	5.000,00д	Фудбал 9 натпревари x 500д= 4.500д, фудбал куп 1 натпревари x 500д = 500д,	Исплатено
Гоце Дуковски	03-7800/12 05.11.2024	9.500,00д	Кошарка 7 натпревари x 500д= 3.500д, кошарка куп 1 натпревар x 500д = 500д, Фудбал 9 натпревари x 500д= 4.500д, фудбал куп 2 натпревари x 500д = 1.000д,	Исплатено
Александар Аргировски	03-7800/8 05.11.2024	5.000,00д	Одбојка 9 натпревари x 500д = 4.500д, одбојка куп 1 натпревари x 500д = 500д,	Исплатено
Душко Деспотовски	03-7800/14 05.11.2024	5.500,00д	Одбојка 9 натпревари x 500д = 4.500д, одбојка куп 2 натпревар x 500д = 1.000д	Исплатено
Христијан Ќосевски	03-7800/22 05.11.2024	5.500,00д	Фудбал 9 натпревари x 500д= 4.500д, фудбал куп 2 натпревари x 500д = 1.000д,	Исплатено



24 јануари 2025 година „Службен гласник на Општина Карпош“ број 1

<b>ДОГОВОРИ ЗА СУДИИ ЗА УЧИЛИШНИ СПОРТСКИ ИГРИ КАРПОШ 2024</b> (септември - декември)				
<b>Име и Презиме</b>	<b>Бр. на решение</b>	<b>Износ</b>	<b>Договор за</b>	<b>Дата на исплата</b>
Дејан Мишковски	03-7800/1 05.11.2024	27.000,00	Лига Фудбал 9 кола x 5 натпревари = 45 натпревари x 500д = 22.500д, Куп денови на општина 9 натпревари x 500=4.500д	Исплатено
Зоран Лазовски	03-7800/2 05.11.2024	27.000,00	Лига Фудбал 9 кола x 5 натпревари = 45 натпревари x 500д = 22.500д Куп денови на општина 9 натпревари x 500=4.500д	Исплатено
Зоран Бочваровски	03-7800/6 05.11.2024	27.000,00	Лига Одбојка 9 кола x 5 натпревари = 45 натпревар x 500д= 22.500д Куп денови на општина 9 натпревари x 500д =4.500д	Исплатено
Филип Кнапиќ	03-7800/7 05.11.2024	27.000,00	Лига Одбојка 9 кола x 5 натпревари = 45 натпревар x 500д= 22.500д Куп денови на општина 8 натпревари x 500д =4.000д	Исплатено
Влатко Владичевски	03-7800/3 05.11.2024	17.500,00	Лига Кошарка 7 кола x 4 натпревари =28 натпревари x 500д = 14.000д, Куп денови на општина 7 натпревари x 500 = 3.500д	Исплатено
Александар Гавриловски	03-7800/5 05.11.2024	17.500,00	Лига Кошарка 7 кола x 4 натпревари =28 натпревари x 500д = 14.000д, Куп денови на општина 7 натпревари x 500 = 3.500д	Исплатено
Горазд Зафировски	03-7800/4 05.11.2024	17.500,00	Лига Кошарка 7 кола x 4 натпревари =28 натпревари x 500д = 14.000д, Куп денови на општина 7 натпревари x 500 = 3.500д	Исплатено

Предвидени средства: 2.100,000,00 денари

Набавка на пехари и медали: 77.410,00 денари

Договор професори, судии, награди професори и ученици спортисти плус 11.111% персонален данок= 624.438,00 денари



24 јануари 2025 година „Службен гласник на Општина Карпош“ број 1

Наградно спортска екскурзија: 790.119,00 денари

Разглас: 13.120,00 денари

Спортска опрема: 244.670,00 денари

## 2. ФИНАНСИСКА ПОДРШКА НА СПОРТСКИ КЛУБОВИ ОД ПОДРАЧЈЕТО НА ОПШТИНА КАРПОШ

Овој оглас ги опфати сите активни спортски клубови од подрачјето на Општина Карпош, кој се натпреваруваат во системот на националните спортски федерации и кој со својот квалитет допринесуваат за промоција на Општината и државата како на домашен, така и на меѓународен план. Во зависност од постигнатите спортски резултати на клубот, беа одредени и висината на финансиските средства.

Реден бр.	Подносител	Сума
1	Шаховски клуб Гамбит АСЕККО	105.000,00
2	Боксерски клуб УНИВЕРЗАЛЦИ	100.000,00
3	Џудо клуб Ипон	75.000,00
4	Вардар ЕМ- ОДБОЈКАРСКИ КЛУБ	75.000,00
5	Фит Фан Волеј	75.000,00
6	Карате Клуб Скопје	60.000,00
7	Биатлон Мунте	60.000,00
8	Карате Професионал	60.000,00
9	ФК Лепенец	40.000,00
10	Одбојкарски клуб Вардар јуниор	40.000,00
11	ТФТ	40.000,00



24 јануари 2025 година „Службен гласник на Општина Карпош“ број 1

12	Кошаркарски клуб ИБА	30.000,00
13	Бадминтон Клуб Карпош	30.000,00
18	ФК Карев	Одобрено од Совет 150.000,00
19	Мото клуб Вардар	30.000,00
20	Мото клуб САКАМОТО	30.000,00

Предвидени средства: 1.000.000,00 денари

### 3. СТИПЕНДИИ ЗА ТАЛЕНТИРАНИ СПОРТИСТИ, ЖИТЕЛИ НА ОПШТИНА КАРПОШ КОИ УЧАТ ВО VIII И IX ОДДЕЛЕНИЕ

Огласот беше објавен на 27ми август и траеше заклучно до 6ти септември. Исто така огласот беше постиран и на социјалните мрежи на општината. Вкупно беа поднесени 38 апликации, од кои 29 беа одобрени во висина од 3.500,00 денари и 6 стипендии по 3.000,00 денари, додека 6 поднесители не ги исполнија критериумите од огласот.

ИМЕНА	ИМЕ ПРЕЗИМЕ И СПОРТ	ОПШТИНСКО ОСНОВНО УЧИЛИШТЕ	ОДД	БОДОВИ	ЗАБЕЛЕШКА
	Ведре Гирова (Бадминтон)	ООУ Братство	VIII	3.5	Прва категорија
	Лазар Саздов (Бадминтон)	ООУ Братство	IX	3.5	Прва категорија
	Лија Кајев	ООУ Братство	IX	6	Прва категорија



24 јануари 2025 година „Службен гласник на Општина Карпош“ број 1

(Коњички спортови)					
Тамара Трифуноска (Пливање)	ООУ В. Тасевски	IX	18	Прва категорија	
Анџела Стоилковска (Кик бокс)	ООУ В. Тасевски	VIII	3	Прва категорија	
Јована Божиновска (Бадминтон)	ООУ В. Тасевски	IX	3,5	Прва категорија	
Ања Боев (Спортски танци)	ООУ В.Тасевски	IX	12	Прва категорија	
Теа Трајковска (Кошарка)	ООУ В.Тасевски	IX	3	Прва категорија	
Мила Николова (Карате)	ООУ В.Тасевски	VIII	6	Прва категорија	
ВарвараАтанасовска (Атлетика)	ООУ В.Тасевски	IX	3,5	Прва категорија	
Виктор Поленак (Бадминтон)	ООУ В.Чернодрински	IX	3	Прва категорија	
Ивана Божиновска (Тенис)	ООУ В.Чернодрински	VIII	1,5	Втора категорија	
Бистра Груевска (Триатлон)	ООУ В.Чернодрински	VIII	12	Прва категорија	
Симон Танчевски (Спортско качување)	ООУ В.Чернодрински	VIII	3	Прва категорија	
Матеја Смолиќ (Пинг понг)	ООУ Ј.А.Коменски	IX	3	Прва категорија	
Дарија Панева (Пливање)	ООУ Ј.А.Коменски	VIII	1	Втора категорија	
Дарјан Пановски (Тенис)	ООУ Ј.А.Коменски	VIII	0,5	Втора категорија	
Анабела Гиновска (Кошарка)	ООУ Ј.А.Коменски	IX	3	Прва категорија	
Миа Авиа (Кошарка)	ООУ Лазо Трповски	IX	3	Прва категорија	
Леон Тасевски (Бадминтон)	ООУ Петар Поп Арсов	VIII	6	Прва категорија	
Анисиа Георгиевска (Атлетика)	ООУ Петар Поп Арсов	VIII	4	Прва категорија	
Стефани Мицкоска (Џудо)	ООУ Петар Поп Арсов	IX	6	Прва категорија	
Војдан Андоновски	ООУ Петар Поп	IX	3,5	Прва категорија	



24 јануари 2025 година „Службен гласник на Општина Карпош“ број 1

(Пливање)	Арсов			
Никола Блажевски (Кошарка)	ООУ Петар Поп Арсов	IX	3	Прва категорија
Теодор Спировски (Спортска гимнастика)	ООУ Х.Т.Карпош	IX	0,5	Втора категорија
Филип Андоноски (Фудбал)	ООУ Х.Т.Карпош	IX	3	Прва категорија
Мартин Ничевски (Пливање)	ООУ ДимоХ.Димов	VIII	1	Втора категорија
Павел Николовски (Спортско качување)	ООУ Димо Х.Димов	IX	3	Прва категорија
Даниел Милошевски (Пливање)	ООУ Димо Х.Димов	IX	21	Прва категорија
Лео Гацов (Карате)	НОВА	IX	3	Прва категорија
Тео Гацов (Карате)	НОВА	IX	3	Прва категорија
Леа Ѓорѓевска (Џиу џица)	ИПС	IX	3	Прва категорија
Даријан Калеников (Триатлон)	ИПС	VIII	0,5	Втора категорија
Лина Ѓорѓевска (Џиу џица)	ИПС	IX	3	Прва категорија
Андреј Цубалевски (Бадминтон)	ООУ Војдан Чернодрински	IX	3	Прва категорија

#### 4. ЕДНОКРАТНА ФИНАНСИСКА ПОДДРШКА ЗА СПОРТ И РЕКРЕАЦИЈА

Оваа финансиска поддршка се доделува на спортисти, рекреативци и сите оние кои се занимават со спортско рекреативна активност. Финансиската поддршка беше наменета за припреми, учество на домашни и меѓународни натпревари, спортски кампови, организирање на разни спортски активности, турнири, спортски манифестации и за остварување и реализирање на предвидените и зацртаните спортски програми кои не се опфатени со оваа програма и за постигнат спортски успех во висина до 30.000,00 денари.

**ДОДЕЛУВАЊЕ НА ЕДНОКРАТНА ПАРИЧНА ПОДДРШКА ЗА 2024**



24 јануари 2025 година „Службен гласник на Општина Карпош“ број 1

ГОДИНА			
Име и Презиме	Спорт	Еднократна подршка	исплата
Димитар Бошнаков	Пливање	30.000,00	Исплатено
Никита Лековски	Карате	14.400,00	Исплатено
Леон Тасевски	Бадминтон	28.800,00	Исплатено
Даријан Калеников	Триатлон	30.000,00	Исплатено
Јана Ѓеорѓиевска	Триатлон	12.800,00	Исплатено
Мила Николова	Карате	14.400,00	Исплатено
Стефан Тодоров	Пливање	30.000,00	Исплатено
Кирил Николовски	Шах	30.000,00	Исплатено
Деана Прилепчанска	Уметничко лизгање	12.800,00	Исплатено
Катја Танаскоска	Пливање	30.000,00	Исплатено
Калин Ѓурчиновски	Пливање	14.400,00	Исплатено
Тамара Трифуновска	Пливања	14.400,00	Исплатено
Павел Трпковски	Мечување	30.000,00	Исплатено
Бистра Груевска	Триатлон	14.400,00	Исплатено
Наумче Костевски	Фудбал	30.000,00	Исплатено
Здружение Гал Ицко	ГалИцко фестивал	30.000,00	Исплатено
ББ Херкулес	Фитнес вежби	30.000,00	Исплатено
3x3 Баскетбол	Баскет турнир	30.000,00	Исплатено

Предвидени средства: 900.000,00 денари

Вкупно исплатени средства со персонален данок : 522.217,00 денари

## 5. СПОРТСКИ МАНИФЕСТАЦИИ И ТУРНИРИ ПО ПОВОД ДЕНОВИ НА ОПШТИНА КАРПОШ

### Фудбалски куп

Во рамките на програмата за одбележувањето на денови на Општина Карпош 03 ноември, се одигра фудбалски куп, а учествуваа 10 основни училишта од подрчјето на



Општина Карпош. Се одиграа вкупно 9 натпревари на терените на спортскиот центар Влае по систем елиминации. Во големото финале се сретнаа екипите на ООУ „Владо Тасевски“ и ООУ „Христијан Тодоровски Карпош“. Победник на фудбалскиот куп беше училишната екипата на ООУ „Христијан Тодоровски Карпош“. На учесниците во финалниот натпревар им беа доделени дипломи за учество и пехар за освоениот куп.

#### **Кошаркарски куп**

Исто така по повод денови на Општина Карпош се организираше и кошаркарски куп помеѓу основните училишта од Општина Карпош. Натпреварите се играа во ООУ „Војдан Чернодрински. Учествуваа 8 училишта кои се во Општинската лига и се играше систем на елиминации. Победник на купот по повод денови на Општина Карпош беше ООУ „Јан Амос Коменски“, кој беше поуспешен во финалето од кошаркарската екипа на приватното училиште „ИПС“.

#### **Одбојкарски куп**

За одбојкарскиот куп беа пријавени 10 екипи од основните училишта на теритоија на Општина Карпош. Турнирот помина во фер и спортска атмосфера, а победник на одбојкарскиот куп беше екипата на ООУ „Јан Амос Коменски“ кој ја совлада екипата на ООУ „Војдан Чернодрински“. На учесниците во финалниот натпревар им беа доделени дипломи, а за победникот на купот му беше доделен пехар.

### **ПЕНЗИОНЕРСКИ ИГРИ**

По тринаесети пат се одржаа традиционалните Пензионерски спортски игри на кои земаа учество околу 60 рекреативци. Исто така како и секоја година активните учесници во натпреварувањето беа бодрени од околу 250 свои членови.

Граѓаните на Карпош од така нареченото третото доба, од пензионерските друштва, Тафталице и Карпош, си ги одмерија силите во пет дисциплини и тоа: пикадо (мажи и жени), скок во далечина (мажи), фрлање ѓуле (мажи и жени), трчање 60 метри (жени) и трчање 80 метри (мажи), шут на гол како и влечење јаже (мажи).





годинешните Пензионерски спортски игри беа постигнати следните реултати:

**Скок од место (мажи)**

1. Вранешевиќ Томислав - Тафталице
2. Кралевски Иван - Тафталице
3. Велковски Љубе - Тафталице

**Пикадо (мажи)**

1. Крстев Стојан - Тафталице
2. Груевски Стевче - Карпош
3. Димитровски Ристо - Карпош

**Пикадо (жени)**

1. Младеновска Деска
2. Станковска Роза
3. Крстева Славица

**Ѓуле (мажи)**

1. Кралевски Иван - Тафталице
2. Андоновски Благоја - Тафталице
3. Божиновски Живко - Тафталице

**Ѓуле (жени)**

1. Трајановска Росина - Карпош
2. Куцуловска Љубица - Тафталице
3. Јаневска Илинка - Карпош

**Трчање на 80 метри (мажи)**

1. Петровски Тодор - Тафталице



24 јануари 2025 година „Службен гласник на Општина Карпош“ број 1

2. Милановски Славе - Тафталиџе

3. Станковски Ѓорги - Тафталиџе

### **Трчање на 60 метри (жени)**

1. Муратовска Снежана - Карпош

2. Бошевска Јадранка - Карпош

3. Аврамовска Биљана - Тафталиџе

### **Шут на гол (жени)**

1. Куцуловска Љубица - Тафталиџе

2. Бабакова Маја - Карпош

3. Петковска Светлана - Тафталиџе

### **Шут на гол (мажи)**

1. Вучидолов Спасе - Тафталиџе

2. Стефановски Љубомир - Карпош

3. Дамовски Илија - Тафталиџе

Во последната дисциплина влечење на јаже во женска и во машка конкуренција, победници се членовите на Тафталиџе

Најдобрите тројца пласирани спортисти добија пехари и дипломи, а по доделувањето на пехарите беше организиран и ручек за сите присутни пензионери.

Предвидени средства 120.000,00 денари

Свечен ручек 56.000,00 денари, Разглас 8.732,00 денари

**УЧИМЕ ДА ПЛИВАМЕ ВО КАРПОШ**



Проектот е реализиран во базенот на СЦ Борис Трајковски. Според програмата на клубот и зацртаните активности и цели, беше активирање на млади пливачи од најрана возраст (предучилишна и одделенска), каде беше ставен акцент на обука, зголемување, подобрување и совладување на пливачката техника до преднатпреварувачка фаза. Се вложи голем труд да се анимираат деца и родители за приклучување во овој проект. Со професионалниот пристап што го имаа ангажираните лица за реализирање на проектот и сите оние кои земаа активно учество во истиот, убрзано напредуваа и ја подобрија својата пливачка моторна способност и активност.

Во проектот беше вклучен компетентен кадар од струката односно од пливањето, кој со својот пристап и високи критериуми кон почетниците во пливањето створија една достојна база за идни пливачи кои доколку амбициозно продолжат активно да се занимават со овој спорт можат да се изградат во идни квалитетни македонски пливачи.

Ова е само еден мал скроман допринос и бенифит што клубот го подари на нашите најмлади, со голема поддршка од советот и општината.

Одобрените финансиски средства се искористија за:

- Користење на пливачки стази во СЦ Борис Трајковски 131.700,00 денари;
- Ангажирање на два тренера (еден за работа со почетници), 8.000,00 денари месечно или вкупно 192.000,00 денари;
- И други разни трошоци за кои се доставени фискални сметки

Иако, се потроши повеќе од предвидените средства доделени од страна на општината, ние како клуб изразуваме голема благодарност и почит кон сите советници во советот на Општина Карпош и Градоначалникот за укажаната доверба и поддршка што ни ја дадоа во реализација на еден ваков проект

Предвидени средства: 300.000,00 денари

**МЕМОРИЈАЛЕН ТУРНИР ВО МАЛ ФУДБАЛ ОЛИВЕР СОКОЛОВ СОКОЛ**



24 јануари 2025 година „Службен гласник на Општина Карпош“ број 1

По дваесети пат оваа година се одржа традиционалниот меморијален турнир во мал фудбал Оливер Соколов Сокол. Истиот започна на 1-ви Септември и траеше до 28-ми Септември, на кој беа пријавени вкупно 40 тимови, од повеќе градови од Македонија.

Оваа година се доделија следните награди:

- Прво место 500.000,00 денари,
- Второ место 250.000,00 денари,
- Трето место 120.000,00 денари,
- Четврто место 60.000,00 денари,
- Најдобар играч 20.000,00 денари,
- Најдобар голман 20.000,00 денари и
- Најдобар млад играч 20000,00 денари.

Предвидени средства: 300.000,00 денари

#### **УЧЕСТВО НА СИНДИКАЛНА ОРГАНИЗАЦИЈА ПРИ ЛОКАЛНАТА САМОУПРАВА КАРПОШ НА СПОРТСКИ ИГРИ И СРЕДБИ НА ЧЛЕНОВИТЕ НА СИНДИКАТОТ НА УПОЗ (СИС-УПОЗ)**

Во период од 06 – 09.06.2024 година во Охрид, хотел Белви, се одржаа 29-те спортски игри и средби. На овие игри се организираа спортски натпревари во: кошарка, фудбал, пинг понг, пикадо, пливање и шах. На овие синдикални игри организирани од УПОЗ, Општина Карпош, беше севкупен победник во машка конкуренција.

Постигнати резултати: Кошарка (м) прво место, Одбојка прво место (мешано), Фудбал (м) трето место, Баскет (ж) трето место, Влечење јаже (м) трето место.

Хотелско сместување: 185.565,00 денари, спортска опрема 217.270,00 денари, свечен ручек 22.770,00 денари и останатите 74.395,00 денари се искористија за патни и попатни трошоци.

Предвидени средства: 500.000,00 денари



## ШАХОВСКИ БОЖИЌЕН ТУРНИР

Турнирот се одржа на 24.03.2024 година во хотелот Александар Палас. Учествуваа 168 шахисти од 5 држави од Македонија, Бугарија, Србија и Косово. Учествуваа три велемајстори, пет интермајстори и девет мајстори и многу млади играчи од Македонија.

Првото место го освои Мајстор од Бугарија Љубомир Данов.

Наградниот фонд изнесуваше 94.000,00 денари: 1 место 20.000д, 2 место 15.000д, 3 место 10.000, 4 место 7.000д, 5 место 6.000д, 6 место 5.000д, 7 место 4.000д., 8 место 3.000д., 9 место 3.000д, 10 место 3.000д..

Останатите финансиски средства се искористија за: судии 10.000д, пријавување во ФИДЕ 9.500д., хотел Александар Палас 45.000д., организациони трошоци 12.000д. и персонален данок 9.500д..

Предвидени средства: 150.000,00 денари

## ПВК ЛОКОМОТИВА

Од 15-17.11.2024 година во базенот на СЦ Борис Трајковски, успешно се организираше меѓународен ватерполо турнир на возраст до 14 години. На овој турнир учество земаа тимови од: Локомотива (Македонија), Вардар 8 (Македонија), Медвешчак (Хрватска), Наис (Србија), Расина (Србија).

Освојувач на турнирот беше Медвешчак (Хрватска), второ место Наис (Србија), трето место Локомотива (Македонија), Расина (Србија) го освои четвртото место и пето пласиран тим беше тимот на Вардар 8 (Македонија).

Користење на базен - 120.000,00, денари

Озвучување - 5.000,00 денари

Сместување и храна за учесниците - 150.000,00 денари

Пехари и награди - 12.000,00 денари

Предвидени средства 100.000,00 денари



24 јануари 2025 година „Службен гласник на Општина Карпош“ број 1

Врз основа на член 50, став 1, точка 3 од Законот за локалната самоуправа („Службен весник на Република Македонија“ бр.5/2002 и „Службен весник на Република Северна Македонија“ бр.202/2024), а во врска со член 75, став 1 од Статутот на Општина Карпош („Службен гласник на Општина Карпош“ бр.1/2006, 8/2013, 15/2014, 9/2019, 7/2020, 4/2021, 23/2022 и 2/2023), Градоначалникот на Општина Карпош, донесе

### РЕШЕНИЕ

**за објавување на Заклучок за усвојување на Извештајот за реализација на Програмата за активностите на Општина Карпош од областа на детската, социјалната и здравствената заштита за 2024 година**

1. Се објавува Заклучок за усвојување на Извештајот за реализација на Програмата за активностите на Општина Карпош од областа на детската, социјалната и здравствената заштита за 2024 година, донесена на шеесеттата седница на Советот на Општина Карпош, одржана на 23 јануари 2025 година.
2. Ова Решение влегува во сила со денот на донесувањето, а ќе се објави во „Службен гласник на Општина Карпош“.

Број: 11-750/22  
Датум: 24.01.2025 година  
Скопје

ГРАДОНАЧАЛНИК  
НА ОПШТИНА КАРПОШ,  
Стевчо Јакимовски, с.р.



24 јануари 2025 година „Службен гласник на Општина Карпош“ број 1

Врз основа на член 22, став 1, точка 7 и точка 9; член 36, став 1, точка 7 и член 62 од Законот за локалната самоуправа („Службен весник на Република Македонија“ 5/2002 и „Службен весник на Република Македонија“ 202/2024), Советот на Општина Карпош на 60 . седница, одржана на 23 јануари 2025 година, донесе

### **ЗАКЛУЧОК**

**за усвојување на Извештајот за реализација на Програмата за активностите на Општина Карпош од областа на детската, социјалната и здравствената заштита за 2024 година**

1. Се усвојува Извештајот за реализација на Програмата за активностите на Општина Карпош од областа на детска заштита, социјална заштита и здравствената заштита за 2024 година.
2. Примерок од заклучокот да се достави до Одделение за детската, социјалната и здравствената заштита.
3. Овој заклучок влегува во сила со денот на донесувањето, а ќе се објави во „Службен гласник на Општина Карпош“.

Број 09-312/25  
Датум 23.01.2025 година  
Скопје

**ПРЕТСЕДАТЕЛ**  
**НА СОВЕТОТ НА ОПШТИНА КАРПОШ,**  
**Бранко Ристов, с.р.**



## ГОДИШЕН ИЗВЕШТАЈ

ЗА

2024 ГОДИНА

Согласно со Програмата за активностите на Општина Карпош од областа на детската, социјалната и здравствената заштита за 2024 година, Одделението за детска, социјална и здравствена заштита ги реализираше предвидените активности,

### ***1. Инклузија на деца од ромската популација во ЈУОДГ „Пролет“***

Оваа програмска активност не е реализирана од причина што од Министерството за труд и социјална политика се пролонгираше потпишувањето на Договорот за соработка

### ***2. Обновување и унапредување на дидактички материјали во Јавните установи општински детски градинки***

Целта на оваа програмска активност е обновување на еколошките и дидактичките материјали во предучилишните установи и повлекување од употреба на старите и нефункционални играчки, изработени од помалку квалитетни материјали, со цел обезбедување на поквалитетна воспитно-образовна работа, подобрување на развојот на децата, поголема социјализација и стекнување на нови навики и вештини

✓ Предвидени финансиски средства:

300 000, 00 ден.

✓ Реализирани финансиски средства:

300. 000, 00 ден.

Реализатор: Општина Карпош





### ***3. Членство на Општина Карпош во Европската агенција за хигиенско инженерство и дизајн (EHEDG) – Франкфурт, Германија.***

Општина Карпош е прва институционална членка во Светот во оваа престижна организација веќе 13 години. Бенефитите од ова членство општината ги чувствува во соработката преку претставниците на оваа организација во делот од организирање работилници, семинари, конгреси преку добивање на знаења и следење на Европската законска регулатива. Објавувањето на трудови од областа на безбедност на храна и развој на предучилишните и училишните установи придонесува афирмирање на општината во светски рамки.

✓ **Предвидени финансиски средства:**

30 500, 00 ден.

✓ **Реализирани финансиски средства:**

30 500, 00 ден.

**Реализатор : Европско тело за хигиенски инжинеринг и дизајн EHEDG**

### ***4. Парична помош за лица/семејства во социјален ризик, за лекување, поплава -пожар во домот***

Еднократна парична помош се доделува еднаш во годината на лица/ семејства во состојба на социјален ризик, лекување и елементарна непогода.

За остварување на право за ваков надоместок потребно е да се достави соодветна документација. Комисија за доделување на еднократна парична помош, формирана од Градоначалникот составена од советници и вработени од општинска администрација ги разгледува барањата комплетирани со потребните документи ( вработените од Одделението за детска, социјална и здравствена заштита прават увид во домот на барателот) и одлучуваат за висината на паричната помош.

Покрај паричната помош на граѓаните им се пружаат и други видови на поддршка и тоа: психо-социјална помош, упатување во соодветна институција и решавање на нивните проблеми кои што се во ингеренции на општината.

✓ **Предвидени финансиски средства:**

6.000.000, 00 ден.



24 јануари 2025 година „Службен гласник на Општина Карпош“ број 1

- ✓ Реализирани финансиски средства:

6.000.000, 00 ден

Реализатор : Општина Карпош

#### **5. Парична помош за секое новородено - посвоено дете на територијата на Општина Карпош**

Еднократна парична помош во висина од 8.000.00 денари се доделува на секое новородено/посвоено дете согласно утврдените критериуми по програмата (родителите да се жители на Општина Карпош – што се утврдува со документ за лична идентификација, на денот на поднесување на барањето новороденчето да не е постаро од 90 дена , вкупните приходи на родителите да не се повисоки од 60.000,00 денари) од Одделението за детска, социјална и здравствена заштита. Во тековната 2024 година парична помош била одобрена за 67 новородени/посвоени деца.

- ✓ Предвидени финансиски средства:

600. 000, 00 ден.

- ✓ Реализирани финансиски средства:

595.496,00 ден.

Реализатор : Општина Карпош

#### **6. Хуманитарна акција – „Да бидеме хумани за нашите соседи“**

Хуманитарната акција под мотото „ Да бидеме хумани за нашите соседи “ во 2023 година беше организирана еднаш и тоа по повод роденденот на Општина Карпош – 3 ноември

Во акцијата беа вклучени општинските детски градинки, училиштата од Општина Карпош и вработените во општинската администрација

Во двете хуманитарни акции беа доделени вкупно 140 пакети на две локации и тоа: во УЗ „ Карпош 2 “, во УЗ „ Влае 1 “

Пакетите содржеа трајни прехранбени производи и хигиенски средства, а беа доделени на лица/семејства кои се наоѓаат во тешка материјална состојба.



24 јануари 2025 година „Службен гласник на Општина Карпош“ број 1

На \_\_\_\_\_ старите и  
изнемоштени граѓани, пакетите им беа доставени до нивните домови, од страна на претставници на  
Одделението за детска, социјална и здравствена заштита.

- ✓ Предвидени финансиски средства:  
30 000,00 ден.
- ✓ Реализирани финансиски средства:  
11.800,00 ден.

Реализатор: Општина Карпош

### ***7. Одбележување на 3-ти Декември – Денот на лицата со попреченост под мотото „Сите сме исти, сподели среќа“***

По повод 3 – ти Декември – Денот на лицата со попреченост, Општина Карпош секоја година го организира одбележувањето на овој светски ден под мотото „Сите сме исти, сподели среќа“.

На 203 лице е доделена еднократна парична помош во висина од 5.000,00 денари, средства планирани во буџетот на општината.

- ✓ Предвидени финансиски средства :  
1.300 000,00 денари
- ✓ Реализирани финансиски средства:  
1.127 000,00 денари

Реализатор: Општина Карпош

### ***8.Посета на Геронтолошки завод 13-ти Ноември, Оддел „ Мајка Тереза “ - Злокуќани***



24 јануари 2025 година „Службен гласник на Општина Карпош“ број 1

По повод одбележувањето на неделата на грижа за стари лица и одбележување на 48 годишнината од формирањето на Општина Карпош Градоначалникот и претставници од Одделението за детска, социјална и здравствена заштита ги посетија штитениците кои се сместени во домот за стари лица „Мајка Тереза“ - Геронтолошки завод 13 Ноември.

Во оваа пригода општината обезбеди пакети за лична употреба, наменети за 62 штитеници од домот.

На средбата се разговараше за унапредување и подобрување на условите за престој на старите лица за тоа дека локалната самоуправа во континуитет се грижи за старите лица.

**Предвидени финансиски средства :**  
**30 000,00 денари**

✓ **Реализирани финансиски средства:**

**30 000,00 денари.**

**Реализатор : Општина Карпош**

### ***9. Финансиска поддршка за проекти од областа на детската,социјалната и здравствената заштита***

Поддршка на проекти од областа на детската, социјалната и здравствената заштита ( унапредување на предучилишниот воспитно- згрижувачки процес, поддршка за стари лица и маргинализираните групи на граѓани од Општина Карпош).

Постапката се одвива преку објавување на оглас ,кој е отворен во текот на целата година или до исцрпување на предвидените финансиски средства. Поднесените проекти ги разгледува и одлучува комисија од петмина советници од Советот и двајца вработени во администрацијата.

Во 2024 година преку архивата на Општина Карпош до Одделението за детска, социјална и здравствена заштита беа поднесени вкупно 7 предлог-проекти од физички или правни лица.

По разгледување на поднесената документација од Комисија за доделување на финансиска поддршка за проекти од областа на детската, социјалната и здравствената заштита, одобрени и реализирани беа вкупно 2 проекти.

Едниот од нив со име „ Во занималната има место за секој “- циклус работилници за јакнење на компетенциите на воспитувачи и негователи за поддршка/ работа со деца со попреченост од



24 јануари 2025 година „Службен гласник на Општина Карпош“ број 1

предучилишните установи на подрачјето на Општина Карпош беше реализиран од Македонското Монтесори Здружение .

Вториот проект кој беше одобрен и реализиран е од Здружението на граѓани за помош на бездомници, социјално загрозувани семејства и поединци „ Љубезност “ – Скопје е „ Интегрирана психосоцијална и правна поддршка, здравствена заштита и вдомување на бездомниците и социјално загрозуваните на територија на Општина Карпош.

На двете здруженија беше одобрена подеднаква сума од по 100.000,00 денари за реализација на наведените проекти.

**Предвидени финансиски средства :**  
**200 000,00 денари**

**Реализирани финансиски средства:**  
**200 000,00 денари.**

***10. Месечен паричен надомест за осигурување за инвалидност и телесно оштетување причинето со повреда на работа и професионална болест за лица вклучени во програмата за општинско корисна работа- ангажирање на воспитувачи и негователи со лиценца во предучилишните установи на територијата на Општина Карпош***

Во рамки на програмата Општинско- корисна работа за 2023/2024 година, а во соработка со УНДП и АВРСМ , Општина Карпош преку Проектот „ Ангажман на лица ( воспитувачи и негователи со лиценца ) во предучилишните установи на територијата на Општина Карпош ангажираше, воспитувачи и негователи со лиценца.

Вклучени беа четирите градинки во кои беа ангажирани вкупно 8 лица ( воспитувачи и негователи со лиценца ), за 4 часа дневно во период од 3 месеци.

**Предвидени финансиски средства :**  
**54.336,00 ден**

✓ **Реализирани финансиски средства:**



24 јануари 2025 година „Службен гласник на Општина Карпош“ број 1

✓ 54.336,00 ден

***11. Посебен превоз за стари лица и лица со попречености со посебно опремени наменски возила.***

Со оваа услуга се обезбедува бесплатен превоз за стари лица и лица со пореченост со посебно опремени наменски возила. Овие возила се користат за превоз на корисници кои не се во можност самостојно да обезбедат превоз за користење на здравствена, социјална или друга услуга заради старост, болест, неможност или потешкотии при самостојно движење или пак имаат потреба од придружник .

Во тек на 2024 година успешно беа реализирани вкупно 118 превози , и постојано се зголемува потребата и интресот на граѓаните со што бројот на превози се зголемува за 25 до 30 % на месечно ниво.

Предвидени финансиски средства :  
655.000,00 денари

Реализирани финансиски средства:  
334.600.000,00 денари

***12. Обновување и унапредување на дидактичките материјали во Јавната установа општинска детска градинка „Пролет“***

Бидејќи не беше реализирана активноста предвидена во точка 1,,Инклузија на деца од ромската популација во ЈУОДГ „Пролет“ ,финансиските средства беа пренаменети за обновување на еколошки дидактички материјали во истата градинка



**Предвидени финансиски средства :**  
**200.000,00 денари**

**Реализирани финансиски средства:**  
**200.000,00 денари**

### ***13. Одобравање финансиски средства за потребите на ЗП Карпош Скопје***

Финансиска поддршка за Здружение на пензионери Карпош како дополнување до полната цена за купување на деловен простор со цел обезбедување на подобри услови за функционирање, работа, дружење и реализирање на различни активности на пензионерите од Општина Карпош.

**Предвидени финансиски средства :**  
**620.000,00 денари**

**Реализирани финансиски средства:**  
**620.000,00 денари**

### **14. Развивање на социјалните услуги на локално ниво**

Ова се вонпрограмски активности кои се реализираат во партнерска соработка со Македонското Монтесори Здружение и Црвениот Крст на град Скопје .

Првата услуга е центар за дневен престој - „Центар за стручна помош и поддршка на деца со попреченост и нивните семејства – МоПи“. Давател на услугата е Македонското Монтесори Здружение, кое е лиценциран давател на услугата, Услугата се испорачува преку индивидуални третмани и психо-социјална поддршка од страна на стручни лица (специјални едукатори и рехабилитатори и психолози) и е наменета за деца со попреченост и развојни потешкотии на возраст од 2-10 години, со приоритет на деца од Општина Карпош. Со оваа услуга годинава се опфатени 26 деца ( 16 на училишна и 10 на предучилишна возраст ).



24 јануари 2025 година „Службен гласник на Општина Карпош“ број 1

Втората услуга „ Помош и нега во домот “ се реализира во партнерство со Црвениот Крст на град Скопје. Со оваа услуга се обезбедува помош во вршење на основни инструментални активности од секојдневниот живот на стари лица со намален функционален капацитет , од страна на професионални и сертифицирани негуватели за стари лица.

Со оваа услуга се опфатени се вкупно 80 корисници од кои 19 мажи и 61 жена од територијата на Општина Карпош.

**Вкупно предвидена финансиска рамка во Програмата: 10.019.836,00 денари**

Реализирани финансиски средства:	9.503.732,00 денари
Останати финансиски средства:	516.104,00 денари

#### **ЗАКЛУЧОК:**

Одделението за детска, социјална и здравствена заштита прави максимални заложби за реализација на сите програмски активности, а особено на оние кои се насочени кон подобрување на квалитетот на живот на маргинализираните групи на граѓани, а особено граѓаните во социјален ризик во период кога е зголемена економската и енергетската криза.

Одделението ќе продолжи и во иднина да ги планира и унапредува програмските и вонпрограмските активности кои се насочени кон ранливите групи на граѓани во нашата општина (најмладите, социјално-загрозените, болни лица, лица со попреченост, пензионери).





24 јануари 2025 година „Службен гласник на Општина Карпош“ број 1

Врз основа на член 50, став 1, точка 3 од Законот за локалната самоуправа („Службен весник на Република Македонија“ бр.5/2002 и „Службен весник на Република Северна Македонија“ бр.202/2024), а во врска со член 75, став 1 од Статутот на Општина Карпош („Службен гласник на Општина Карпош“ бр.1/2006, 8/2013, 15/2014, 9/2019, 7/2020, 4/2021, 23/2022 и 2/2023), Градоначалникот на Општина Карпош, донесе

### РЕШЕНИЕ

за објавување на ЗАКЛУЧОК за усвојување на Извештајот за реализација на Програмата за активностите на Општина Карпош од областа на образованието за 2024 година

1. Се објавува ЗАКЛУЧОК за усвојување на Извештајот за реализација на Програмата за активностите на Општина Карпош од областа на образованието за 2024 година, донесена на шеесеттата седница на Советот на Општина Карпош, одржана на 23 јануари 2025 година.
2. Ова Решение влегува во сила со денот на донесувањето, а ќе се објави во „Службен гласник на Општина Карпош“.

Број: 11-750/23  
Датум: 24.01.2025 година  
Скопје

ГРАДОНАЧАЛНИК  
НА ОПШТИНА КАРПОШ,  
Стевчо Јакимовски



24 јануари 2025 година „Службен гласник на Општина Карпош“ број 1

Врз основа на член 22 став 1 точка 8; член 36, став 1, точка 7 и член 62 од Законот за локалната самоуправа („Службен весник на Република Македонија“ 5/2002 и „Службен весник на Република Северна Македонија“ 202/2024), Советот на Општина Карпош на 60. седница, одржана на 23 јануари 2025 година, донесе

### **ЗАКЛУЧОК**

**за усвојување на Извештајот за реализација на Програмата за активностите на Општина Карпош од областа на образованието за 2024 година**

1. Се усвојува Извештајот за реализација на Програмата за активностите на Општина Карпош од областа на образованието за 2024 година.
2. Примерок од заклучокот да се достави до Одделение за образование.
3. Овој заклучок влегува во сила со денот на донесувањето, а ќе се објави во „Службен гласник на Општина Карпош“.

Број 09-312/26  
Датум 23.01.2025 година  
Скопје

**ПРЕТСЕДАТЕЛ**  
**НА СОВЕТОТ НА ОПШТИНА КАРПОШ,**  
**Бранко Ристов**



## ИЗВЕШТАЈ

за реализација на Програмата за активностите на Општина Карпош

од областа на образование за 2024 година

Општина Карпош во дејноста Образование, својата годишна Програма ја реализираше како организатор на повеќе активности и манифестации кои се од јавен интерес за учениците, младите и за граѓаните на Општината.

Покрај предвидените активности од Програмата, во текот на јануари-декември 2024 година беа остварени и низа други активности кои сами по себе произлегоа како потреба за да се оствари воспитно-образовниот процес кај учениците во основните училишта на територија на Општина Карпош.



24 јануари 2025 година „Службен гласник на Општина Карпош“ број 1

---

**РЕАЛИЗИРАНИ ПРОЕКТИ ОД ПРОГРАМАТА ЗА АКТИВНОСТИТЕ  
НА ОПШТИНА КАРПОШ ОД ОБЛАСТА НА ОБРАЗОВАНИЕТО  
ЗА 2024 ГОДИНА**

Општина Карпош и во текот на 2024 година продолжи со обезбедување на ужинки за учениците од прво до деветто одделение од општинските основни училишта на територија на



24 јануари 2025 година „Службен гласник на Општина Карпош“ број 1

Општина Карпош, поради подобрување на квалитетот на живеење на жителите на Општината и поддршка на учениците и нивните родители.

Општината субвенционира ужинки за ученици од 1 до 9 одделение во висина од 50% од месечниот надомест.

Ужинките ги опфаќа учениците:

- јануари-јуни 2024 година, за учебната 2023/2024 година
- септември-декември 2024 година, за учебната 2024/2025 година

Општина Карпош обезбедува приближно околу 1.275 ужинки месечно во сите општински основни училишта.

Добавувач на ужинките во сите основни општински училишта на територија на Општина Карпош е компанијата Ванила Фуд ДОО.

Предвидени финансиски средства	6.000.000,00
--------------------------------	--------------

Потрошени финансиски средства	4.456.920,00
-------------------------------	--------------

Во Програмата за Образование за 2024 година, предвидената активност-организирање на еднодневни излет во околината на Скопје за учениците од 1-9 одделение од општинските основни училишта на територија на Општина Карпош во 2024 година, изготвени согласно Правилникот за



24 јануари 2025 година „Службен гласник на Општина Карпош“ број 1

начинот на изведување на екскурзиите, излетите и другите вонучилишни активности на учениците. Превозот на учениците за едnodневен излет на релација општинско основно училиште-Сарај-општинско основно училиште, беше реализиран од страна на Ганиќ Ексклузив ДОО Општина Карпош обезбеди превоз за 6303 ученици од основните училишта на територија на Општина Карпош.

Едnodневните екскурзии беа организирани во период од 30.05.2024-14.06.2024 година од страна на сите десет училишта.

Предвидени финансиски средства	2.500.000,00
Потрошени финансиски средства	2.225.012,00

Согласно член 73 став (1) од Законот за основно образование Општина Карпош обезбеди бесплатен и безбеден секојдневен превоз до општинските основни училишта за 2024 година за ученици кои користат превоз.

Со оваа активност беа опфатени вкупно 160 ученици.

1. Од с.Злокуќани до ООУ „Аврам Писевски“ (70 ученици)
2. Од Кривидол до ООУ „Вера Циривири Трена“ (14 ученици)
3. Од Средно и Горно Нерези до ООУ „Братство“ (76 ученици)



24 јануари 2025 година „Службен гласник на Општина Карпош“ број 1

500.000,00

288.300,00

По реализираните постапки со цел доделување на Стипендии за талентирани ученици од 8 (осмо) и 9 (деветто) одделение од општинските основни училишта на територијата на Општина Карпош за 2024 година,

- Во период февруари-јуни 2024 година, за учебната 2023/2024 година се доделени 32 (триесет и две) стипендии за талентирани ученици од општинските основни училишта на Општина Карпош и тоа:

**прва категорија** во износ од 3.000,00 денари - 23 ученици

**втора категорија** во износ од 2.500,00 денари - 9 ученици

- Во период октомври-декември 2024 година, за учебната 2024/2025 година се доделени 51 (педесет и една) стипендија за талентирани ученици од општинските основни училишта на Општина Карпош и тоа:

**прва категорија** во износ од 3.500,00 денари - 22 ученици

**втора категорија** во износ од 3.000,00 денари - 29 ученици



24 јануари 2025 година „Службен гласник на Општина Карпош“ број 1

Сите ученици добитници на стипендии за талентирани ученици од општинските основни училишта на Општина Карпош се исплатени за сите предвидени месеци во 2024 година.

<b>Предвидени финансиски средства</b>	<b>2.500.000,00</b>
<b>Потрошени финансиски средства</b>	<b>1.055.000,00</b>

Општина Карпош континуирано ги следи најдобрите ученици, ги мотивира и наградува. На крајот на учебната година најдобрите 10 (десет) ученици, првенци на генерација од основните училишта од општина Карпош се наградуваат со парична награда од 10.000 денари и наградно патување.

Првенец на генерација избира секое училиште со формирање на комисија, која што го прави изборот на најдобриот ученик- првенец на генерација, според пропишани критериуми (успех, поведење, освоени награди, дипломи и сл.)

А) Најдобри полуматуранти – првенци на генерација за учебната 2023/2024 година:

	<b>ИМЕ И ПРЕЗИМЕ</b>	<b>УЧИЛИШТЕ</b>
<b>1</b>	Бисера Гирова	ООУ „Братство“
<b>2</b>	Јована Петрушевска	ООУ „Аврам Писевски“





24 јануари 2025 година „Службен гласник на Општина Карпош“ број 1

3	Ана Петрова	ООУ „Војдан Чернодрински“
4	Ева Дренковска	ООУ „Јан Амос Коменски“
5	Максим Кацкаровски	ООУ „Петар Поп Арсов“
6	Огнен Цацаноски	ООУ „Димо Хаџи Димов“
7	Катерина Моцан	ООУ „Лазо Трповски“
8	Ема Маневска	ООУ „Вера Циривири-Трена“
9	Илина Трајчулески	ООУ „Владо Тасевски“
10	Михаела Карадимче	ООУ „Христија Тодоровски Карпош“

Б) Наградно патување за полуматуранти за учебната 2023/2024 година и наградно патување за полуматуранти за учебната 2022/2023 година.

За учениците првенци на генерација, најдобри спортисти и спортски екипи од Програмата за образование се издвојуваат пари за автобуски превоз.

Првенци на генерација за учебните 2022/2023 година и првенци на генерација 2023/2024 година кои беа во кампот Каливас - Грција од 21.06. до 27.06.2024 година:

	ИМЕ И ПРЕЗИМЕ	УЧИЛИШТЕ
1	Бистра Бојациевска	ООУ „Лазо Трповски“
2	Катерина Моцан	ООУ „Лазо Трповски“
3	Софија Јаревска	ООУ „Братство“
4	Ведран Алексовски	ООУ „Христијан Тодоровски Карпош“
5	Михаела Карадимче	ООУ „Христијан Тодоровски Карпош“
6	Ања Јаковска	ООУ „Владо Тасевски“



24 јануари 2025 година „Службен гласник на Општина Карпош“ број 1

7	Теодора Георгиевска	ООУ „Јан Амос Коменски“
8	Ева Дренковска	ООУ „Јан Амос Коменски“
9	Сара Јоргаќиевска	ООУ „Петар Поп Арсов“
10	Максим Кацкаровски	ООУ „Петар Поп Арсов“
11	Ана Петрова	ООУ „Војдан Чернодрински“
12	Јована Петрушевска	ООУ „Аврам Писевски“

Најдобри полуматуранти	120.000,00 денари
Наградно патување	560.000,00 денари

**Предвидени финансиски средства 680.000,00**

**Потрошени финансиски средства 680.000,00**

Доделување еднократна финансиска поддршка на лица кои се занимават со активности од областа образованието. Средствата беа наменети за поддршка за ученици и наставници за учество на меѓународни натпревари, учество како предавачи на стручни симпозиуми и конференции од областа на образованието и друг вид барања од областа на образованието. За таа цел Градоначалникот на Општина Карпош формираше комисија составена од 3 (тројца) членови на Советот на Општина Карпош и 2 (двајца) вработени во администрацијата која ги разгледуваше апликациите. Право на аплицирање имаа физички лица, жители на Општина Карпош и правни



24 јануари 2025 година „Службен гласник на Општина Карпош“ број 1

лица,

регистрали за дејности кои ја опфаќаат дејноста образование во сите области. Огласот траеше цела година, до исцрпување на финансиските средства, со напомена проектите да бидат реализирани најдоцна до 31.12.2024 година.

Во Комисијата за образованието како претставници од Советот на Општина Карпош беа советниците: Добрила Андоновска, Невена Георгиевска, Ивана Петковска и Емилија Арсовска Гордана Јовановска вработени во Општина Карпош.

Комисијата за образование одлучи финансиска помош да се додели на следниве баратели:

#### ЕДНОКРАТНА ФИНАНСИСКА ПОДДРШКА

	Име и презиме	Одобрени финансии	ЗАБЕЛЕШКА
1	Надица Митевска	24.500,00	Оделенски наставник од Војдан Чернодрински „Емоционална писменост и интелигенција“-проект
2	Елизабета Томевска- Илиевска	30.000,00	За печатење на универзитетски учебник „Развој на говор и јазично описменување“
3	Миро Јанковски	13.500,00	Ученик во СМУГЦ „Панче Караџов“ за учество во зимска училишна школа во истражувачка станица Петница во Ваљево.
4	Љупка М.Живковиќ	18.000,00	Предметен наставник во ООУ „Војдан Чернодрински“ за учество на регионална наставничка конференција во Велика Горица-Р.Хрватска
5	Татијана Јанкуловска	18.000,00	Директор во ООУ „Јан Амос Коменски“ за учество на регионална наставничка конференција во Велика



24 јануари 2025 година „Службен гласник на Општина Карпош“ број 1

			Горица-Р.Хрватска
6	Христина Антоска Борисова	18.000,00	Директор во ООУ „Христијан Тодоровски Карпош“ за учество на регионална наставничка конференција во Велика Горица-Р.Хрватска
7	Дивна Карапанчева	18.000,00	Предметен наставник во ООУ „вера Циривири Трена“ за учество на регионална наставничка конференција во Велика Горица-Р.Хрватска
8	Петар Николовски	100.000,00	Објавување и печатење на книга „Хронологија на развојот на стандардизација на регулативата за енергетска ефикасност, на едукација и на медиумска популаризација“
9	Орце Петковски	15.000,00	Објавување и печатење на детска поетска едукативна боенка „Светот на Калин“
10	Олгица Бајалдиева	15.000,00	Наставник по биологија во ООУ „П. П.Арсов Учество на шестата ANN_EX_YU регионална конференција за воспитувачи, учители, наставници и стручни соработници – „Светот на образованието ги брише границите“ -Бања Лука
11	Александра Митровска	15.000,00	Наставник по англиски јазик во ООУ „П. П.Арсов Учество на шестата ANN_EX_YU регионална конференција за воспитувачи, учители, наставници и стручни соработници – „Светот на образованието ги брише границите“ -Бања Лука
12	Дарјан Мирчевски	180.000,00	Ученик од основното училиште „Јахја Кемал“ Учество на Меѓународен натпревар по математика на Колумбија универзитет
13	Марјан Угриновски	7.500,00	Ментор ООУ „Ј.А.Коменски“ -прво место државен-кошарка
14	Бојана Божиновска-	7.500,00	Ментор од ООУ „В.Тасевски“ -прво место државен-



24 јануари 2025 година „Службен гласник на Општина Карпош“ број 1

	Манасијева		германски јазик
15	Даниел Николовски	7.500,00	Ментор ООУ „Х.Т.Карпош“ - прво место државен-хемија
16	Катерина Милевска	7.500,00	Ментор ООУ „П.П.Арсов“ - прво место државен-математика јазик
17	Слабана Чекичевска	7.500,00	Ментор ООУ „В.Ц.Трена“ - прво место државен-вокална интерпретација
18	Соња Деловска	7.500,00	Ментор ООУ „В.Тасевски“ - прво место државен-македонски јазик
19	Даниела Радевска	7.500,00	Ментор ООУ „Л.Трповски“ - прво место државен-природни науки
20	Марија Златановска	7.500,00	Ментор ООУ „Ј.А.Коменски“ - прво место државен-хор
21	Мирјана Патаркоска	7.500,00	Ментор ООУ „П.П.Арсов“ - прво место државен-природни науки
22	Ники Радосављевиќ	7.500,00	Ментор ООУ „П.П.Арсов“ - прво место државен-англиски јазик
23	Теодора Смилановска	7.500,00	Ученик ООУ „П.П.Арсов“ - прво место државен-природни науки
24	Андреа Јовановска	7.500,00	Ученик ООУ „П.П.Арсов“ - прво место државен-англиски јазик
25	Максим Станоев	7.500,00	Ученик ООУ „Л.Трповски“ - прво место државен-природни науки
26	Нела Манчевска	7.500,00	Ученик ООУ „В.Ц.Трена“ - прво место државен-музичко
27	Марко Коцески	7.500,00	Ученик ООУ „П.П.Арсов“ - прво место државен-природни науки
28	Тамара Нестороска	7.500,00	Ученик ООУ „В.Ц.Трена“ - прво место државен-математика
29	Михаела Карадимче	7.500,00	Ученик во ООУ „Х.Т.Карпош“ - прво место државен-



24 јануари 2025 година „Службен гласник на Општина Карпош“ број 1

30			хемија
	Ана Марија Томов	7.500,00	Ученик ООУ „В.Тасевски“ прво место државен-германски јазик

**Предвидени финансиски средства 600.000,00**

**Потрошени финансиски средства 600.000,00**

За проекти од областа на образованието општината распиша Јавен оглас, За таа цел Градоначалникот на Општина Карпош формира Комисија составена од 3 (тројца) членови на Советот на Општина Карпош и 2 (двајца) вработени во администрацијата која ги разгледуваше апликациите. Право на аплицирање имаа физички лица, жители на Општина Карпош и правни лица, регистрирани за дејноста образование во сите области. Огласот траеше цела година, до исцрпување на финансиските средства, со напомена проектите да бидат реализирани најдоцна до 31.12.2024 година.

Во Комисијата за финансиска поддршка и парична помош на проекти од областа на образованието како претставници од Советот на Општина Карпош се советниците: Добрила Андоновска, Невена Георгиевска, Ивана Петковска и Емилија Арсовска Гордана Јовановска вработени во Општина Карпош.



24 јануари 2025 година „Службен гласник на Општина Карпош“ број 1

Комисијата за проекти од образование одлучи да се додели финансиска поддршка на следниве проекти:

ПРОЕКТИ		
Име на проектот	Одобрени финансии	ЗАБЕЛЕШКА
1 Сензибилизација на стручните тимови и наставниците за работа со деца во училиштата за надминување на последиците од разводот на родителите и живеење во еднородителско семејство	60.000.00	Драгана Батик-Проф.на Факултет за безбедност
2 Меѓународна ликовна колонија за млади „Свети Пантелејмон“	130.000.00	Детски културен центар
3 „Разбуди го родителот во себе“	60.000.00	Соња Китановска Кимовска Проф.на Филозофски факултет

Предвидени финансиски средства 300.000,00

Потрошени финансиски средства 250.000,00



Со цел подигање на свеста кај учениците, родителите и наставниците за важноста на животната средина и рециклирањето, како модел за заштита на животната средина, училиштата се натпреваруваа за најдобро уреден еко-училишен двор (катче или дел од дворот). Оценувањето го изврши Комисијата формирана од Градоначалникот, составена од 3 (три) членови од Советот на Општина Карпош, Татјана Стојановска, Добрила Андоновска и Виолета Куновска и 2 (два) члена од општинската администрација, Марина Филиповска и Мирјана Велник.

Се изврши евалуација на пристигнатите апликации во кој беа доставени фотографии од 9 (девет) основни училишта, по Јавен повик за доделување на награди за најдобро уреден ЕКО-училишен двор.

На состанокот на Комисијата беше констатирано дека до Одделението за образование, се пристигнати 9 (девет) апликации од основните училишта, во затворен плик, во кој беа доставени и фотографии во боја. По разгледувањето на апликациите, Комисијата ги посети училишните дворови и изврши бодување во согласност со Јавниот повик и го констатираше следново:

	Општинско основно училиште	Освоени бодови
1	„Јан Амос Коменски,“	396
2	„Петар Поп Арсов,“	387
3	„Аврам Писевски“	353





24 јануари 2025 година „Службен гласник на Општина Карпош“ број 1

4	„Лазо Трповски“	206
5	„Димо Хаџи Димов“	446
6	„Војдан Чернодрински“	405
7	„Христијан Тодоровски Карпош“	315
8	„Вера Циривири Трена“	403
9	„Братство“	302

Во категоријата Награда за најдобро уреден Еко-училишен двор/катче се наградија следниве училишта:

<b>1 Место</b>	ООУ „Димо Хаџи Димов“	70.000 денари
<b>2 Место</b>	ООУ „Војдан Чернодрински“	50.000 денари
<b>3 Место</b>	ООУ „Вера Циривири-Трена“	30.000 денари

Награди	150.000 денари
---------	----------------

**Предвидени финансиски средства 155.000,00**

**Потрошени финансиски средства 150.000,00**



24 јануари 2025 година „Службен гласник на Општина Карпош“ број 1

На 1 Септември 2024 Денот на првачињата, Градоначалникот, советниците и вработените од одделението за образование ги посетија првачињата во ООУ „Јан Амос Коменски“ и им посакаа успешен почеток на учебната 2024/2025 година.

На првиот училишен ден секое општинско основно училиште организира соодветна пригодна програма по повод приемот на првачињата на првиот училишен ден.

По тој повод општината исплати финансиски средства во висина од 20.000,00 денари на сите 10 (десет) општински основни училишта на територија на Општина Карпош. Целта е финансиска поддршка на училиштата за организација на активности и пригодни подароци за секое прваче по повод првиот училишен ден.

<b>Предвидени финансиски средства</b>	<b>200.000,00</b>
---------------------------------------	-------------------

<b>Потрошени финансиски средства</b>	<b>200.000,00</b>
--------------------------------------	-------------------

По повод денот на општината, учество земаа учениците од 10 (десетте) основни училишта и деца од градинките на територија на Општина Карпош, кои дефилираа од своите училишта и градинки до местото на одржување на настанот, со цветни додатоци и транспаренти.

Настанот се одржа на игралиштето на ООУ „Лазо Трповски“ во училишниот двор, каде што беше поставена бина, украсена со балони и цвеќе. Се одржаа музички и кореографски настапи на талентирани ученици и деца од градинките. На настанот присуствуваше Градоначалникот на Општина Карпош со гости од збратимените градови. Ова



24 јануари 2025 година „Службен гласник на Општина Карпош“ број 1

вoедно  
беше дружење кај учениците, забава меѓу најмладите, промоција на младите таленти и развивање на другарството помеѓу децата.

Изнајмување бина и озвучување	51.290,00 денари
Украсување	22.000,00 денари

**Предвидени финансиски средства 200.000,00**

**Потрошени финансиски средства 73.290,00**

Општина Карпош ја поддржува меѓуетничката интеграција со финансиска помош на општинските основни училишта на територија на општината, преку разновидни обуки, организирање на спортски игри, квизови на знаење, поттикнување на соработката и дружењето помеѓу учениците со збратимените училишта од другите општини. Наставата се одвива на македонски, и на јазици кои се говорат во училиштата. За оваа цел на сите 10 (десет) основни општински училишта им беа исплатени по 10.000,00 денари.

**Општинско основно  
училиште**

**Збратимено училиште**

1	ООУ „Лазо Трповски“	ООУ „Лирија“ од Општина Чаир
2	ООУ „Јан Амос Коменски“	ООУ „Сабедин Бајрами“ од с. Камењане, Општина Боговиње
3	ООУ „Димо Хаџи Димов“	ООУ „Луиѓ Гуракуќи“ – Тетово и од 2020 год. со ПОУ „Кирил



24 јануари 2025 година „Службен гласник на Општина Карпош“ број 1

		и Методиј“-с.Страчинци, општина Гази Баба
4	ООУ „Војдан Чернодрински“	ООУ „Мустафа Кемал Ататурк“ с.Долно Количане Општина Студеничани
5	ООУ „Петар Поп Арсов“	ООУ „Ибе Паликуќа“ с. Бојане
6	ООУ „Аврам Писевски“	ООУ „Пашко Васа“ од с.Групчин Тетово и е партнер со ООУ „Лиман Каба“ с.Љуботен.
7	ООУ „Владо Тасевски“	ООУ „Хасан Приштина“
8	ООУ „Вера Циривири-Грена“	ООУ „Братство“- Општина Карпош.
9	ООУ „Христијан Тодоровски Карпош“	ООУ „Јосип Боз Тито“ од с. Жировница.

**Предвидени финансиски средства 100.000,00**

**Потрошени финансиски средства 100.000,00**

Хорски натпревар меѓу училиштата, како круна на годишната работа на хорските се одржа на ден 31.05.2024 година, со почеток од 12:30 часот, во Кинотека на Македонија, по петти пат, каде што учество земаа девет основни училишта.

За првите две места одлучуваше жири- комисијата составена од 5 (пет) члена и тоа: Добра Андоновска – член на Советот на Општина Карпош, Невена Георгиевска - член на Советот на Општина Карпош, Јасмина Беличанска – професор по музичка уметност во СУГС „Никола Карев“,



24 јануари 2025 година „Службен гласник на Општина Карпош“ број 1

Јулија

Карамитрова Огненоска – професор по музичка уметност во СГГУГС „Здравко Цветковски“, Данило Станковиќ – професор по музичка уметност во СУГС „Георги Димитров“.

Училиштата настапија со следниве точки:

Општинско основно училиште	Настап
1 ООУ „Братство“	„Canon des Scats“, под менторство на Александар Панајотов
2 ООУ „Јан Амос Коменски“	„Давај ме, мила мамо, давај ме“, под менторство на Марија Златановска
3 ООУ „Димо Хаџи Димов“	„Canon des Scats“, под менторство на Невена Маркоска
4 ООУ „Војдан Чернодрински“	„Што ми е мило“, под менторство на Марио Лазаров
5 ООУ „Петар Поп Арсов“	„Canon des Scats“ под менторство на Лидија Водјаник
6 ООУ „Аврам Писевски“	„Заветна“, под менторство на Слаѓана Чекичевска
7 ООУ „Владо Тасевски“	„Рум Дум Дум“ од Драган Шуплевски, под менторство на Елизабета Сакоман Станоевска
8 ООУ „Вера Циривири-Трена“	„Canon des Scats“, под менторство на Александар Панајотов
9 ООУ „Христијан Тодоровски Карпош“	„Avec le garde montante“ (од операта Кармен), под менторство на Сара Јанева

Одлуката на жири комисијата беше следнава:



24 јануари 2025 година „Службен гласник на Општина Карпош“ број 1

<b>1 Место</b>	ООУ „Димо Хаџи Димов“	40.000,00 денари
<b>2 Место</b>	ООУ „Јан Амос Коменски“	20.000,00 денари

Награди	60.000 денари
Жири комисија 3x3000 денари	9.000 денари

**Предвидени финансиски средства 100.000,00**

**Потрошени финансиски средства 69.000,00**

Во одбележувањето на денот на општината, се одржа манифестацијата „Карпош има талент“, каде што земаат учество сите училишта, со што се претставуваат со по еден настап (пеење, танцување, глума, рецитал, свирење на инструмент и др.)

Оваа манифестација се одржа на ден 28.10.2024 година, со почеток од 18:00 часот, во Драмски Театар по десетти пат каде учество земаа десетте основни училишта на Општина Карпош.

Настапите ги следеше жири комисијата во состав: Гордана Ивановски Велковска – член на Советот на Општина Карпош, Невена Георгиевска – член на Советот на Општина Карпош, Марина Иванова – професор по македонски јазик и литература во СУГС „Георги Димитров“, Александра Никифоровски – балетски педагог и кореограф од балетско студио Булфрогс, Андреј Ѓорѓиески – музичар, член на групата ДНК. Настанот го водеше Марија Јанчевска.



24 јануари 2025 година „Службен гласник на Општина Карпош“ број 1

Општинско основно училиште		Настап
1	ООУ „Братство“	музички сценски перформанс – „Пријател и брат“
2	ООУ „Јан Амос Коменски“	танц „Макаронси“
3	ООУ „Димо Хаџи Димов“	драмски перформанс – „Сеќавања“ од Петре М. Андреевски и Хор – „Љубена“ од Тоше Проески
4	ООУ „Војдан Чернодрински“	модерен танц
5	ООУ „Петар Поп Арсов“	пеење и танц – сплет од хитови на ДНК
6	ООУ „Аврам Писевски“	ромски танц – чочек на „Чаје Шукарије“
7	ООУ „Владо Тасевски“	скетч „Туристи во Струмица“
8	ООУ „Вера Циривири-Трена“	монолог „Среќни краевии“
9	ООУ „Христијан Тодоровски Карпош“	изведба на песната „Цреша“ од Тоше Проески
10	ООУ „Лазо Трповски“	танц на песната „Африка“ од Суперхикс

<b>1 Место</b>	ООУ „Аврам Писевски“	15 000,00 денари
<b>2 Место</b>	ООУ „Димо Хаџи Димов“ ООУ „Петар Поп Арсов“	10 000,00 денари
<b>3 Место</b>	ООУ „Владо Тасевски“ ООУ „Братство“	7 000,00 денари

Награди	32.000 денари
Водител	3.000 денари



24 јануари 2025 година „Службен гласник на Општина Карпош“ број 1

Членови на жири 3x3000	9.000 денари
Продукција, постпродукција	50.000 денари
Сценарио и режија	30.000 денари

**Предвидени финансиски средства 200.000,00**

**Потрошени финансиски средства 124.000,00**

По повод одбележувањето на годишнината од формирање на Општина Карпош, се организираше избор на најдобра литературна творба на тема „ПРИКАЗНА ЗА МОЈАТА ОПШТИНА“,

На огласот пристигнаа апликации од сите 10 (десет) основни училишта кои доставија по 1 (една) литературна творба (поезија или проза), од ученици од прво до петто и по 1 (една) од шесто до деветто одделение, во затворен плик. Комисијата за избор на литературни творби ја сочинуваа Наум Попески-писател за деца, Ксенија Маказлиева Трајчева, писател за деца и Силвана Димитриевска, книжевник, писател за деца.

По разгледувањето на апликациите во пликот, Комисијата го изврши бодувањето во согласност со Јавниот оглас и го констатираше следново:

	Име и Презиме	Училиште	Награда
--	---------------	----------	---------





24 јануари 2025 година „Службен гласник на Општина Карпош“ број 1

Одделенска настава				
1 место	ИЛИНА РАПОВСКА	ООУ „Владо Тасевски“ 3 одделение	10.000 денари	40.000 денари
2 место	КАЛИНА ЧАНКУЛОВСКА	ООУ „Братство“ 4 одделение	6.000 денари	9.000 денари
3 место	БОРИС КРСТЕВСКИ	ООУ „Војдан Чернодрински“ 5 одделение	4.000 денари	
Предметна настава				
				120.000,00
1 место	ВИКТОРИЈА ТАЛЕСКА	ООУ „Лазо Трповски“ 6 одделение	10.000 денари	Потрошени финансиски средства 49.000,00
2 место	КАЈА РИСТЕСКА	ООУ „Владо Тасевски“ 6 одделение	6.000 денари	
3 место	СРНА ЈАНЕВСКА	ООУ „Димо Хаџи Димов“ 8 одделение	4.000 денари	

Креативниот Центар Карпош е формиран за да биде место каде што учениците со нивната посветеност и креативност ќе дојдат до полн израз. Во овој проект се вклучени над 300 ученици во реализација на работилниците во центрите за производство и контрола на храна; дизајн и роботика; климатски промени и енергетска ефикасност; аудио-визуелни уметности; заштита на животна средина; раковотворби, културно наследство, зоологија, астрономија, ботаника и микологија. Исто така во проектот се вклучени 20-тина наставници во реализација на работилниците, каде што учениците ги изведуваат своите експерименти.

Во секоја од единиците на КЦК во училиштата се одржани следниве работилници:

1. Произведуваме храна	6. Дружење со звездите
2. Што јадеме, што пиеме?	7. Магична хемија
3. Приказни за ДНК и гените	8. Ние сме пиротехничари
4. Тајните на дизајнот	9. Кралството на габите во Карпош



24 јануари 2025 година „Службен гласник на Општина Карпош“ број 1

5. Светот на дроновите и роботите	10. Млади карпошеви копаничари
6. Различни извори на енергија	11. Културно наследство на Карпош
7. Создаваме музика	12. Животинскиот свет на Вардар и Водно
8. Растенијата-фабрика за кислород	

Техничките можности и стручната поддршка што ја става на располагање КЦК овозможува помош во осовременување на наставата, унапредување на практичната работа и успешна реализација на вон-наставните активности. КЦК служи како место во кое повремено се излегува од секојдневната наставна рутина и потемелно се работи со учениците кои за одредени области пројавуваат интерес и љубопитност.

	НАМЕНА	ПРЕДВИДЕН ИЗНОС	ПОТРОШЕН ИЗНОС
1	Работилници	90.000	87.538
2	Сетови за експериментирање	50.000	102.457
3	Обуки	30.000	10.531
4	Истражувачки караван	35.000	16.110
5	Набавка на опрема	110.000	116.775
6	Пропаганден материјал	30.000	36.300
7	Оперативни трошоци	15.000	14.780
8	Потрошен материјал	40.000	16.030
	ВКУПНО	400.000	400.521

**Предвидени финансиски средства 400.000,00**

**Потрошени финансиски средства 400.000,00**



24 јануари 2025 година „Службен гласник на Општина Карпош“ број 1

Советот на Општина Карпош донесе Одлука со бр.09-8890/16 од 07.12.2022 година, за ослободување од плаќање месечен надомест за топол оброк (појадок и ручек) за ученици -деца на бранители во општинските основни училишта од територијата на Општина Карпош, како и ослободување од плаќање месечен надомест за ужинки во

општинските основни училишта од територијата на Општина Карпош. Во Општина Карпош 26 ученици користат топол оброк, ужинка или топол оброк и ужинка.

	Училиште	топол оброк	ужинка	топол оброк и ужинка	вкупно ученици
1	Димо Хаџи Димов		3	2	5
2	Братство		1	1	2
3	Владо Тасевски	1	2	2	5
4	Јан Амос Коменски		3		3
5	Војдан Чернодрински			2	2
6	Христијан Т Карпош		3	3	6
7	Вера Циривири Трена		2		2
8	Лазо Трповски				/



24 јануари 2025 година „Службен гласник на Општина Карпош“ број 1

9	Петар Поп Арсов			1	1
10	Аврам Писевски				/
	<b>Вкупно</b>	<b>1</b>	<b>14</b>	<b>10</b>	<b>26</b>

Оваа финансиска помош е наменета за семејствата на учениците – децата на бранителите, како поддршка за нивната заслуга во одбраната на татковината.

---

<b>Предвидени финансиски средства</b>	<b>200.000,00</b>
---------------------------------------	-------------------

<b>Потрошени финансиски средства</b>	<b>200.000,00</b>
--------------------------------------	-------------------

---

Набавка на нагледни средства и дидактички материјали за осовременување на наставата во општинските основни училишта. Општина Карпош обезбеди нагледни средства за поквалитетен и олеснет воспитно-образовен процес за стекнување на трајни знаења на учениците. Во осовременувањето беа опфатени сите десет основни училишта.



24 јануари 2025 година „Службен гласник на Општина Карпош“ број 1

	Нагледни средства	количина
1	Смарт табла-интерактивна табла 86+проектор+држач+кабел	17
2	Лап топ 15.3"-17.3"	6
3	Л цд проектор	5
4	Ласерски печатач во боја	1
5	Платно за проекција ѕидно со монтажа	1
6	Ламинатор А3/А4 формат	2
7	Надворешен уред за складирање	4
8	А3 портабл 3Д скенер	2
9	Сет тастатура со глушец	10
10	Интерактивен панел 75S-E3	50

	Општинско основно училиште	Нагледни средства	Количина
1	Лазо Трповски	Смарт табла +проектор	2
		А3портабл3Д скенер	1
		Интерактивен панел 75S-E3	7
2	Аврам Писевски	Смарт табла +проектор	3
3	Владо Тасевски	ЛЦД проектор	4
		Интерактивен панел 75S-E3	13
4	Братство	Смарт табла +проектор	3



24 јануари 2025 година „Службен гласник на Општина Карпош“ број 1

		А3портал3Д скенер	1
		Интерактивен панел 75S-E3	5
5	Војдан Чернодрински	Смарт табла +проектор	2
6	Петар Поп Арсов	Смарт табла +проектор	2
7	Вера Циривири Трена	Смарт табла +проектор	2
		Лап-топ	1
8	Христијан Тодоровски Карпош	Смарт табла +проектор	2
		Лап-топ	1
		Интерактивен панел 75S-E3	6
9	Јан Амос Коменски	Лап-топ	2
		Ласерски печатач во боја	1
		Ламинатор А4/А3 формат	2
		ЛЦД проектор	1
		Платно за проекција сидно 200x151	1
		Надворешен ХДД-1ТВ External	4
		Интерактивен панел 75S-E3	8
10	Димо Хаџи Димов	Смарт табла +проектор	1
		Лап-топ	2
		Сег тастатура со глушец	10
		Интерактивен панел 75S-E3	11



24 јануари 2025 година „Службен гласник на Општина Карпош“ број 1

500.000,00

500.000,00

Активност		Предвидени	Потрошени
1	Ужинки за ученици од општинските основни училишта	6.000.000,00	4.456.920,00
2	Превоз на учениците од општинските основни училишта за реализирање на едnodневни излети	2.500.000,00	2.225.012,00
3	Секојдневен превоз (ЈСП) на учениците од општинските основни училишта на територија на Општина Карпош	1.500.000,00	1.288.300,00
4	Стипендии за талентирани ученици од општинските основни училишта	2.500.000,00	1.055.016,00
5	Награди за полуматуранти-првенци на генерација од општинските основни училишта	680.000,00	680.000,00
6	Еднократна финансиска поддршка од областа на образованието	600.000,00	600.000,00



24 јануари 2025 година „Службен гласник на Општина Карпош“ број 1

7	Финансиска поддршка и парична помош на проекти од областа на образованието	300.000,00	250.000,00
8	Награди за најдобро уреден еко-училишен двор	155.000,00	150.000,00
9	Одбележување на 1-Септември-Денот на првачињата од општинските основни училишта во Општина Карпош	200.000,00	200.000,00
10	Одбележување на годишнина од формирање на Општина Карпош „Цветно дефиле“	200.000,00	78.290,00
11	Меѓуетничка интеграција на младите во образованието	100.000,00	100.000,00
12	Хорски натпревар меѓу училиштата	100.000,00	69.000,00
13	Одбележување на годишнина од формирање на Општина Карпош „Карпош има талент“	200.000,00	124.000,00
14	Избор на најдобра литературна творба	120.000,00	49.000,00
15	Креативен центар Карпош	400.000,00	400.000,00
16	Ослободување од плаќање месечен надомест за ужинка/топол оброк на ученици – деца на бранители во општинските основни училишта од територијата на Општина Карпош	200.000,00	200.000,00
17	Осовременување на наставата во општинските основни училишта со нагледни средства, лектирни изданија и дидактички материјали	6.500.000,00	6.500.000,00
<b>ВКУПНО</b>		<b>22.255.000</b>	<b>18.455.538</b>





24 јануари 2025 година „Службен гласник на Општина Карпош“ број 1

---

Врз основа на член 50, став 1, точка 3 од Законот за локалната самоуправа („Службен весник на Република Македонија“ бр.5/2002 и „Службен весник на Република Северна Македонија“ бр.202/2024), а во врска со член 75, став 1 од Статутот на Општина Карпош („Службен гласник на Општина Карпош“ бр.1/2006, 8/2013, 15/2014, 9/2019, 7/2020, 4/2021, 23/2022 и 2/2023), Градоначалникот на Општина Карпош, донесе

## **РЕШЕНИЕ**



24 јануари 2025 година „Службен гласник на Општина Карпош“ број 1

за  
објавување на **ЗАКЛУЧОК** за усвојување на Извештајот за реализација на Програмата за активностите на Општина Карпош од областа на информатичката технологија за 2024 година

1. Се објавува **ЗАКЛУЧОК** за усвојување на Извештајот за реализација на Програмата за активностите на Општина Карпош од областа на информатичката технологија за 2024 година, донесена на шеесеттата седница на Советот на Општина Карпош, одржана на 23 јануари 2025 година.
2. Ова Решение влегува во сила со денот на донесувањето, а ќе се објави во „Службен гласник на Општина Карпош“.

Број: 11-750/24  
Датум: 24.01.2025 година  
Скопје

**ГРАДОНАЧАЛНИК**  
**НА ОПШТИНА КАРПОШ,**  
**Стевчо Јакимовски**

Врз основа на член 22, став 1, точка 13; член 36, став 1, точка 7 и член 62 од Законот за локалната самоуправа („Службен весник на Република Македонија“ 5/2002 и „Службен весник на Република Северна Македонија“ 202/2024), Советот на Општина Карпош на 60. седница, одржана на 23 јануари 2025 година, донесе



24 јануари 2025 година „Службен гласник на Општина Карпош“ број 1

---

## **ЗАКЛУЧОК**

**за усвојување на Извештајот за реализација на Програмата за активностите на Општина Карпош од областа на информатичката технологија за 2024 година**

1. Се усвојува Извештајот за реализација на Програмата за активностите на Општина Карпош од областа на информатичката технологија за 2024 година.
2. Примерок од заклучокот да се достави до Одделението за информатичко комуникациска инфраструктура.
3. Овој заклучок влегува во сила со денот на донесувањето, а ќе се објави во „Службен гласник на Општина Карпош“.

Број 09-312/27  
Датум 23.01.2025 година  
Скопје

**ПРЕТСЕДАТЕЛ**  
**НА СОВЕТОТ НА ОПШТИНА КАРПОШ,**  
Бранко Ристов

## **ИЗВЕШТАЈ**

**За реализација на Програмата за активностите на Општина Карпош од областа на информатичката технологија за 2023 година**



Одделението за информатичко-комуникациска инфраструктура и Одделението за геоинформациски систем (ГИС) кои се во рамките на Секторот за поддршка на Градоначалникот, со своите активности има за цел преку инсталација на одредени софтверски модули да придонесе доближување поблиску до граѓаните, како и да ја овозможи и олесни автоматската обработка на податоци на вработените во општината.

Информатичкиот свет е во постојан подем и претставува сервис на општеството без кој едноставно не можеме да функционираме.

Општина Карпош е во тек со развојот на информатичката технологија и од година во година се развива сè повеќе користејќи ги алатките на информатичката технологија. Општина Карпош е на самиот врв на ИТ-технологијата во локалната самоуправа, следејќи ги најновите трендови во ИТ-технологијата.

## Реализирани активности

Во согласност со донесената Програма за активностите на Општина Карпош од областа на информатичката технологија за 2024 година; Одделението за информатичко-комуникациска инфраструктура и Одделението за геоинформациски систем (ГИС) ги реализираше следните проектни активности:

### 1. Одржување и надградба на ИТ-системи .

- За непречено и современо функционирање на системите потребно е тековно одржување, како и надградба доколку е неопходна. Системи кои се имплементирани во општината и за кои е потребно тековно одржување и надградба се следните:

Електронско архивско и деловодно работење

ГИС (геоинформациски систем)

- За реализација одржување и надградба на ИТ-системи според програмата беа предвидени 1.500.000,00 денари, од кои за електронско архивско и деловодно работење потрошени се 221.521,00 денари, додека за геоинформацискиот систем (ГИС) потрошени се 1.200.000,00 денари.

### 2. Набавка на лиценци за сервери, оперативни ситеми, антивирусни дефиниции.

- За реализација на набавка на лиценци за сервери, оперативни системи, според програмата беа предвидени 500.000,00 денари, од кои потрошени се 461.800,00 денари.



**3. Одржување на хардверските компоненти во ИТ-системот (сервисирање и одржување на принтери и плотери, резервни делови за хардвер).**

Важноста на техничкото одржување на компјутерската опрема лежи во одржувањето на оперативноста на компјутерот како целина и одделно на неговите компоненти. Поради континуирано извршување на секојдневните работни задачи на вработените во општинската администрација, потребно е да се направи редовно одржување и сервисирање на следните компоненти:

**3.1 Одржување на принтери, плотери, скенери и мултифункциски уреди**

- За реализација одржување на принтери, плотери, скенери и мултифункциски уреди според програмата предвидени се 300.000,00 денари а потрошени се 157.407,00 денари.

**3.2 Набавка и одржување на сервери**

За одржување на сервери предвидени се 700.000,00 денари, а потрошени се 629.398,00 денари.

**4. Набавка на хардвер и хардверски компоненти во ИТ-системот.**

Набавка на хардвер и хардверски компоненти за потребите на вработените во Општина Карпош, поради обновување и замена на старите и нефункционални хардвери со нови за извршување на секојдневните работни задачи на вработените во општинската администрација.

**4.1.Набавка на хардвер (компјутери, лаптопи).**

- За реализација на набавка на хардвер (компјутери, лаптопи) според програмата беа предвидени 600.000 денари и истите беа целосно потрошени.

**4.2. Набавка на хардверски компоненти (печатачи, скенери, плотери, мултифункциски уреди)**

- За реализација на набавка на хардверски компоненти (печатачи, скенери, плотери, мултифункциски уреди) според програмата беа предвидени 400.000,00 денари, од кои беа искористени 349.851,00 денари.

**4.3. Резервни делови за хардвер**

- За резервни делови за хардвер каде според програмата беа предвидени 400.000,00 денари, потрошени се 336.590,00 денари.

**5. Изнајмување на мултифункциски уреди.**



24 јануари 2025 година „Службен гласник на Општина Карпош“ број 1

Изнајмување на мултифункционални уреди поради потреба од фотокопирање/скенирање на документи за извршување на работните задачи на вработените во општината.

За реализација на изнајмување на мултифункционални уреди според програмата предвидени се 300.000,00 денари, од кои потрошени се 192.474,00 денари.

**6. Одржување на систем за евиденција на работно време и видеонадзор**

Одржување на систем за евиденција на работно време и видеонадзор поради законска обврска за постоење на електронски систем за евиденција на работно време во институции со над 20 вработени. За реализација на одржување на систем за евиденција на работно време и видеонадзор според програмата предвидени се 400.000,00 денари, од кои потрошени се 345.385,00.

**7. Интерактивни екрани на допир (touch display) – инфо екрани – 1.000.000,00 денари.**

Не се реализирани, бидејќи средствата се наменети за опремување на новата општинска зграда која е се уште во изградба.

**8. Набавка на проектори -300.000,00 денари.**

Не се реализирани, бидејќи средствата се наменети за опремување на новата општинска зграда која е се уште во изградба.

**9. ИТ едукација**

Посета на курсеви и обуки. За реализација предвидени се 200.000,00 денари а потрошени се 160.186,00 денари.

**10. Back up на податоци на Cloud (облак) решение**

Складирање на податоци преку најсофистицирани ИТ решенија – cloud (облак). За оваа точка предвидени беа 900.000,00 денари, искористени се 200.265,00 денари.

Вкупната предвидена финансиска рамка за Програмата за активностите на Општина Карпош од областа на информатичката технологија за 2024 година изнесува 7.500.000,00 денари, искористени се 4.854.877,00 денари.

- Одделение за информатичко-комуникациска инфраструктура
- Одделение за ГИС



24 јануари 2025 година „Службен гласник на Општина Карпош“ број 1

---

Врз основа на член 50, став 1, точка 3 од Законот за локалната самоуправа („Службен весник на Република Македонија“ бр.5/2002 и „Службен весник на Република Северна Македонија“ бр.202/2024), а во врска со член 75, став 1 од Статутот на Општина Карпош („Службен гласник на Општина Карпош“ бр.1/2006, 8/2013, 15/2014, 9/2019, 7/2020, 4/2021, 23/2022 и 2/2023), Градоначалникот на Општина Карпош, донесе



24 јануари 2025 година „Службен гласник на Општина Карпош“ број 1

## РЕШЕНИЕ

за објавување на ЗАКЛУЧОК за усвојување на Извештајот за реализација на Програмата за активностите на Општина Карпош од областа на заштита и спасување на граѓани и материјални добра за 2024 година

1. Се објавува ЗАКЛУЧОК за усвојување на Извештајот за реализација на Програмата за активностите на Општина Карпош од областа на заштита и спасување на граѓани и материјални добра за 2024 година, донесена на шеесеттата седница на Советот на Општина Карпош, одржана на 23 јануари 2025 година.
2. Ова Решение влегува во сила со денот на донесувањето, а ќе се објави во „Службен гласник на Општина Карпош“.

Број: 11-750/25  
Датум: 24.01.2025 година  
Скопје

ГРАДОНАЧАЛНИК  
НА ОПШТИНА КАРПОШ,  
Стевчо Јакимовски

Врз основа на член 22, став 1, точка 10; член 36, став 1, точка 7 и член 62 од Законот за локалната самоуправа („Службен весник на Република Македонија“ 5/2002 и „Службен весник на Република Северна Македонија“ 202/2024), Советот на Општина Карпош на 60. седница, одржана на 23 јануари 2025 година, донесе





24 јануари 2025 година „Службен гласник на Општина Карпош“ број 1

## **ЗАКЛУЧОК**

**за усвојување на Извештајот за реализација на Програмата за активностите на Општина Карпош од областа на заштита и спасување на граѓани и материјални добра за 2024 година**

1. Се усвојува Извештајот за реализација на Програмата за активностите на Општина Карпош од областа на заштита и спасување на граѓани и материјални добра за 2024 година.
2. Примерок од заклучокот да се достави до Одделението за заштита и спасување на граѓаните и материјалните добра
3. Овој заклучок влегува во сила со денот на донесувањето, а ќе се објави во „Службен гласник на Општина Карпош“.

Број 09-312/28  
Датум 23.01.2025 година  
Скопје

**ПРЕТСЕДАТЕЛ**  
**НА СОВЕТОТ НА ОПШТИНА КАРПОШ,**  
**Бранко Ристов**

## **ИЗВЕШТАЈ**

**за реализација на програмата за активностите на општина Карпош од областа на заштита и спасување на граѓаните и материјални добра од 01.01.2024 - 31.12.2024 година**



24 јануари 2025 година „Службен гласник на Општина Карпош“ број 1

Одделението за заштита и спасување во текот на 2024 година по Програмата за работа имаше предвидено и ги реализираше следните активности и тоа:

## 1. Редовен сервис на противпожарни апарати, хидрантска мрежа:

### -Заклучок

-со редовно одржување на опремата за противпожарна заштита се зголемува квалитетот за безбедноста на децата и вработените.

-Редовен сервис на хидрантската мрежа и тоа во:

-десет основни училишта беа сервисирани 70 (седумдесет) хидранти и

-четири детски градинки со 7 (седум) клонови беа сервисирани 58 (педесетиосум) хидранти.

-со редовно одржување на опремата се зголемува квалитетот за безбедноста на децата и вработените.

### -Финансиски средства

-за реализација на сервисот и одржувањето според програмата беа предвидени 250.000,00 денари, но не се искористени.

## 2. Според програмата на Одделението за заштита и спасување за 2024 година се изврши редовна пролетна и есенска дератизација, дезинфекција и дезинсекција во Општината, урбаните и месните заедници, во основните училишта и детските градинки, во која беа опфатени:

- во урбаните и месните заедници беа опфатени околу 4922 (четириилјадидеветстотинидваесетидве) шахти;

-10 (десет) Основни училишта на подрачјето на Општина Карпош со 280 (двестаиосумдесет) дератизирани места,

-4 (четири) Детски градинки и 7 (седум) клонови со 250 (двеста и педесет) дератизирани места

и За дератизација беа употребени околу 9844

(деветилјадиосумстотиничетириесетичетири) мамци.

### -Позитивна страна

-ефикасно уништување на штетни глодари и предизвикувачи на заразни болести.



24 јануари 2025 година „Службен гласник на Општина Карпош“ број 1

превенција од епидемија од жолтица.

**-Заклучок**

-со успешната реализација се подобрува квалитетот на здравјето и безбедноста на граѓаните и човековата околина.

**-Финансиски средства**

За пролетна и есенската дератизација се предвидени 1.000.000,00 денари, според договорот е 992.085,00 денари, а искористени се 496.339,00 денари, останатите средства ќе се искористат во пролетната дератизација.

**3. Одржување во исправна состојба на оцаците, димоводните уреди, системите за воздух, системите за воздушно и водено греење, огништата-котли за парно греење во објектите на основните училишта и детските градинки во надлежност на општината.**

**-Позитивна страна**

-Безбедност на вработените, учениците децата во детските градинки од аспект на заштита од пожари

Постојано одржување оцаците, димоводните уреди, системите за воздух, системите за воздушно и водено греење, огништата-котли за парно греење заради заштита од појава на пожар.

**-Заклучок**

-со успешната реализација се подобрил квалитетот на здравјето и безбедноста на граѓаните и човековата околина.

**-Финансиски средства**

За реализација на Одржување во исправна состојба на оцаците, димоводните уреди, системите за воздух, системите за воздушно и водено греење, огништата-котли за парно греење според програмата беа предвидени 250.000,00 денари, искористени се 241.919,00 денари.

**4. Помагање со финансиски средства на доброволни противпожарни организации за вклопување во системот на противпожарна заштита.**



24 јануари 2025 година „Службен гласник на Општина Карпош“ број 1

Спроведување на превентивни мерки кои ќе ја подигнат свеста на граѓаните од аспект на противпожарна заштита и учество во противпожарна заштита.

Беа предвидени 60.000,00 денари и истите не беа искористени .

#### **5. Процена на штети од природни непогоди и други несреки**

- **Финансиски средства**

Беа предвидени 300.000,00 денари, а искористени се 194.936,00 денари

#### **6. Обука и организирање на вежбовни активности за припадниците на Просторната Единица за заштита и спасување на Општина Карпош.**

- **Заклучок**

Со оваа активност, припадниците на Просторната единица за заштита и спасување се стекнаа со нови знаења и лиценци во делот за безбедност на отворени води за потребите на Општина Карпош.

- **Финансиски средства**

За реализација на Обука и организирање на вежбовни активности за припадниците на Просторната Единица за заштита и спасување на Општина Карпош според програмата беа предвидени 300.000,00 денари, а искористени се 249.600,00 денари.

#### **7. Изработка на Проценка на ризик**

- **Заклучок**

Комплетна целокупна документација за безбедност и здравје при работа во ООУ и ЈУОДГ и во Општина Карпош.

- **Финансиски средства**

Предвидени 660.000,00 денари и истите не се искористени



24 јануари 2025 година „Службен гласник на Општина Карпош“ број 1

**8. Набавка на нови противпожарни апарати за ООУ и ЈОУДГ и Поставување на нова хидрантска мрежа во ООУ Војдан Чернодрински**

**- Заклучок**

Со оваа активност, во постапка е набавката на нови противпожарни апарати С-9 за ООУ и ЈОУДГ и Општина Карпош, како и поставување на нова хидрантска мрежа, која ќе ги задоволи потребите ООУ Војдан Чернодрински во делот за противпожарна заштита.

**- Финансиски средства**

За реализација на оваа активност се предвидени 1.200.000,00 денари кои се во постапка и сешути не се искористени.

Финансирањето на активностите утврдени со оваа Програма во износ од 4.080.000,00 денари е предвидено со Буџетот на Општина Карпош за 2024 година, од кои реализирани 1.182.794,00 се денари.



24 јануари 2025 година „Службен гласник на Општина Карпош“ број 1

Врз основа на член 50, став 1, точка 3 од Законот за локалната самоуправа („Службен весник на Република Македонија“ бр.5/2002 и „Службен весник на Република Северна Македонија“ бр.202/2024), а во врска со член 75, став 1 од Статутот на Општина Карпош („Службен гласник на Општина Карпош“ бр.1/2006, 8/2013, 15/2014, 9/2019, 7/2020, 4/2021, 23/2022 и 2/2023), Градоначалникот на Општина Карпош, донесе

### РЕШЕНИЕ

за објавување на Заклучок за усвојување на Извештајот за реализација на Програмата за активностите на Општина Карпош од областа на развојот на месната самоуправа во Општината за 2024 година

1. Се објавува Заклучок за усвојување на Извештајот за реализација на Програмата за активностите на Општина Карпош од областа на развојот на месната самоуправа во Општината за 2024 година, донесена на шеесеттата седница на Советот на Општина Карпош, одржана на 23 јануари 2025 година.
2. Ова Решение влегува во сила со денот на донесувањето, а ќе се објави во „Службен гласник на Општина Карпош“.

Број: 11-750/26  
Датум: 24.01.2025 година  
Скопје

ГРАДОНАЧАЛНИК  
НА ОПШТИНА КАРПОШ,  
Стевчо Јакимовски, с.р.



24 јануари 2025 година „Службен гласник на Општина Карпош“ број 1

Врз основа на член 22 став 1 точка 13, член 36, став 1, точка 7 и член 62 од Законот за локалната самоуправа („Службен весник на Република Македонија“ 5/2002 и („Службен весник на Република Северна Македонија“ 202/2024), Советот на Општина Карпош на 60. седница, одржана на 23 јануари 2025 година, донесе

### **ЗАКЛУЧОК**

**за усвојување на Извештајот за реализација на Програмата за активностите на Општина Карпош од областа на развојот на месната самоуправа во Општината за 2024 година**

1. Се усвојува Извештајот за реализација на Програмата за активностите на Општина Карпош од областа на развојот на месната самоуправа во Општината за 2024 година.
2. Примерок од Заклучокот да се достави до Одделение за прашања од областа на месната самоуправа.
3. Овој заклучок влегува во сила со денот на донесувањето, а ќе се објави во „Службен гласник на Општина Карпош“.

Број 09-312/29  
Датум 23.01.2025 година  
Скопје

**ПРЕТСЕДАТЕЛ**  
**НА СОВЕТОТ НА ОПШТИНА КАРПОШ,**  
Бранко Ристов, с.р.



## Извештај за реализација на програмата за активностите на Општина Карпош од областа на месната самоуправа за 2024 год

### 1. Прослава на верскиот празник Св. Атанасиј

- Предвидени-Финансиска и логистичка поддршка на прославите за верскиот празник Св.Атанасиј во урбаните заедници Влае 1, Пецо Божиновски – Кочо и Злоукани одделно по 30.000,00 денари
- Реализирани 90.00,00 денари,

### 2. Прослава на верскиот празник Ифтар

- Предвидени-Финансиска и логистичка поддршка на прославата за верскиот празник Ифтар на целата територија на Општина Карпош, по Урбани и Месни заедници;
- Нереализирани 60,000,00 ден

### 3. Прослава на верскиот празник Св.Тројца

- Предвидени-Финансиска и логистичка поддршка за Св.Тројца на 05.06.2021 во месната заедница Бардовци не е реализирана и изнесуваше вкупно 30.000,00 денари.
- Реализирани 30.000,00 денари

### 4. Прослава на верскиот празник Богојавление-Водици

- Предвидени-Финансиска и логистичка поддршка на ден 19.01.2024 во урбаната заедница Нерези вкупно 30.000,00 денари.





24 јануари 2025 година „Службен гласник на Општина Карпош“ број 1

---

- Реализирани 30.000,00 денари

#### 5. Прослава на верскиот празник Св.Сава

- Предвидени - Финансиска и логистичка поддршка за Св Сава за 27.01.2024 година изнесуваше 40.000,00

Реализирани 40.000,00 денари

#### 6.Прослава на верскиот празник Ѓурѓовден

Предвидена – финансиска логистичка поддршка на ден 09.05.2024 година во урбаната заедница Злоукани 30.000,00 денари

Нереализирани 30.000,00 денари

#### 7.Прослава на 8 ми септември Денот на Независноста

Предвидена - финансиска и логистичка поддршка за денот на Независноста 08.09.2024 година 30.000,00 денари

Реализирани 30.000,00 денари

Од вкупно предвидените 340.000,00 денари за годишната програма на Одделението за месна самоуправа за горе наведениот период се нереализирани предвидените финансиски средства за верскиот празник Ифтар во износ од 60.000,00 денари и за верскиот празник Ѓурѓовден во износ од 30.000,00 денари.

Нереализирани остануваат 90.000,00 денари



24 јануари 2025 година „Службен гласник на Општина Карпош“ број 1

Врз основа на член 50, став 1, точка 3 од Законот за локалната самоуправа („Службен весник на Република Македонија“ бр.5/2002 и „Службен весник на Република Северна Македонија“ бр.202/2024), а во врска со член 75, став 1 од Статутот на Општина Карпош („Службен гласник на Општина Карпош“ бр.1/2006, 8/2013, 15/2014, 9/2019, 7/2020, 4/2021, 23/2022 и 2/2023), Градоначалникот на Општина Карпош, донесе

### РЕШЕНИЕ

**за објавување на Заклучок за усвојување на Извештајот за реализација на Програмата за одбележување на 48 годишнината од формирањето на Општина Карпош за 2025 година**

1. Се објавува Заклучок за усвојување на Извештајот за реализација на Програмата за одбележување на 48 годишнината од формирањето на Општина Карпош за 2025 година, донесена на шеесеттата седница на Советот на Општина Карпош, одржана на 23 јануари 2025 година.
2. Ова Решение влегува во сила со денот на донесувањето, а ќе се објави во „Службен гласник на Општина Карпош“.

Број: 11-750/27  
Датум: 24.01.2025 година  
Скопје

ГРАДОНАЧАЛНИК  
НА ОПШТИНА КАРПОШ,  
Стевчо Јакимовски, с.р.



24 јануари 2025 година „Службен гласник на Општина Карпош“ број 1

Врз основа на член 22, став 1, точка 13; член 36, став 1, точка 7 и член 62 од Законот за локалната самоуправа („Службен весник на Република Македонија“ 5/2002 и „Службен весник на Република Северна Македонија“ 202/2024), Советот на Општина Карпош на 60. седница, одржана на 23 јануари 2025 година, донесе

### **ЗАКЛУЧОК**

**за усвојување на Извештајот за реализација на Програмата за одбележување на 48 годишнината од формирањето на Општина Карпош за 2025 година**

1. Се усвојува Извештајот за реализација на Програмата за одбележување на 48 годишнината од формирањето на Општина Карпош за 2024 година.
2. Примерок од заклучокот да се достави до Секторот за поддршка на Градоначалникот на Општина Карпош.
3. Овој заклучок влегува во сила со денот на донесувањето, а ќе се објави во „Службен гласник на Општина Карпош“.

Број 09-312/30  
Датум 23.01.2025 година  
Скопје

**ПРЕТСЕДАТЕЛ**  
**НА СОВЕТОТ НА ОПШТИНА КАРПОШ,**  
Бранко Ристов, с.р.



**ИЗВЕШТАЈ**  
**ЗА РЕАЛИЗАЦИЈА НА ПРОГРАМАТА ЗА ОДБЕЛЕЖУВАЊЕ НА**  
**48-ГОДИШНИНАТА ОД ФОРМИРАЊЕТО НА ОПШТИНА КАРПОШ**

Општината Карпош е формирана на 3 ноември 1976 година со Законот за формирање на општините на Град Скопје и за утврдување на нивните подрачја („Службен весник на СРМ“ бр. 8/76).

Според Програмата за активностите на Општина Карпош за одбележување на 48-годишнината од формирањето на Општина Карпош беа предвидени и одржани бројни програмски активности со цел достоино одбележување на денот на основањето на Општина Карпош.

Согласно предвидените проектни активности од Програмата, во пресрет на 3 ноември – Денот на Општина Карпош, се организираа следните настани:

### **СПОРТСКИ НАСТАНИ**

По повод 48 години од основањето на општината, се одржаа Спортските пензионерски игри, како и низа спортски настани, односно се одиграа натпревари во кошарка, фудбал и во одбојка каде учество земаа учениците од општинските основни училишта од Карпош.

Во рамките на одбележување на Денот на Општина Карпош – 3 ноември, во ООУ „Јан Амос Коменски“ се доделија и стипендии за најталентираните ученици и спортисти.

### **„КАРПОШ ИМА ТАЛЕНТ“**

Во Драмски театар на РСМ се одржа традиционалната манифестација „Карпош има талент“, на која учество земаа учениците од десетте општински основни училишта од општина Карпош. На



24 јануари 2025 година „Службен гласник на Општина Карпош“ број 1

настанот

младите карпошани го покажаа својот талент, презентирајќи ги своите уметнички перформанси како актери, пејачи, танцовачи, пијанисти и виолинисти. За оваа намена, Општина Карпош обезбеди и финансиска поддршка, како еден вид награда за најталентираните изведувачи.

## ДОДЕЛУВАЊЕ НА ХУМАНИТАРНИ ПАКЕТИ

По повод 48. роденден на локалната самоуправа се доделија хуманитарни пакети со прехранбени и хигиенски производи за социјалните семејства – жители на општина Карпош.

## КРВОДАРИТЕЛСКА АКЦИЈА

Во рамките на одбележување на роденденот на општината беше организирана крводарителска акција на која земаа учество заинтересираните граѓани и дел од општинската администрација на Карпош. Оваа акција, локалната самоуправа ја организира во соработка со Општинската организација на Црвениот крст – Карпош и Институтот за трансфузиона медицина. Донираниите единици крв се потребни за голем број граѓани.

## ЦВЕТНО ДЕФИЛЕ

Учениците од десетте општински основни училишта од Карпош заедно со децата од предучилишна возраст учествуваа на традиционалната манифестација „Цветно дефиле“ во дворот на ООУ „Лазо Трповски“. Младите карпошани маршираа по улиците на Карпош, со заеднички пораки за мир, соживот и свест за екологијата, а потоа настапија со хорски, балетски, танцови и драмски изведби со што го прославија роденденот на својата општина.

## САДЕЊЕ ДРВЈА СО ДЕЛЕГАЦИИ ОД ЗБРАТИМЕНИ ОПШТИНИ

По повод одбележување на 48 години од формирањето на локалната самоуправа, Градоначалникот на Општина Карпош заедно со другите градоначалници, односно претставници од збратимените и



пријателските општини засадија листопадни и зимзелени дрвја во паркот во урбаната заедница Пецо Божиновски Кочо карши Студентскиот дом Гоце Делчев.

## **МЕЃУНАРОДЕН ТУРНИР ВО ВАТЕРПОЛО „13 НОЕМВРИ“**

Во рамките на Денови на Општина Карпош се одржа Меѓународниот турнир во ватерполо за ветерани „13 Ноември“, на базенот во СЦ „Борис Трајковски“, во организација на ВК „Вардар ветерани“. На турнирот, настапија екипи од Хрватска, Босна и Херцеговина, Србоја, Црна Гора, Грција, Романија, Бугарија, Турција, Словачка и Јапонија.

## **СВЕЧЕНА АКАДЕМИЈА**

На 3 ноември 2024 година, во Националната установа Драмски театар – Скопје, се одржа свечена академија по повод одбележување на 48 години од основањето на локалната самоуправа. На манифестацијата, покрај членовите на делегациите од збратимените општини Сремски Карловци (Република Србија), Врњачка Бања (Република Србија), Стари Град – Сараево (Босна и Херцеговина), Травник (Босна и Херцеговина), Тиват (Црна Гора), Лапта (Турска Република Северен Кипар) и претставниците од пријателската општина Флори-сур-Орн – Долна Нормандија (Франција), претставници од градот Живинице (Босна и Херцеговина) присуствуваа и членови на Советот на Општина Карпош, претставници од општинската администрација, како и видни личности од сферата на политиката, економијата, спортот и општествениот живот.

## **ДОДЕЛУВАЊЕ НА ПРИЗНАНИЕ ЗА ЗАСЛУЖЕН ГРАЃАНИН И ПОФАЛНИЦИ**

По повод 48 години од формирањето на Општина Карпош, во рамките на свечената академија, беа доделени две плакети за заслужен граѓанин на Општина Карпош, и тоа на: проф. д-р Васил Топурковски за извонредно голем придонес во политиката и за афирмација на македонскиот спорт и Братислав Димитров –Бато за извонреден голем придонес во полето на културата и уметноста во драмско литературните вредности исто така беа доделени и пофалница и парична награда на полицискиот службеник Ангел Цветановски од полициската станица Карпош за голем придонес во непречено обезбедување на јавниот ред и мир и пофалница и парична награда на



24 јануари 2025 година „Службен гласник на Општина Карпош“ број 1

осмооделенецот Даријан Мирчевски и неговата наставничка Драгана Петковска за извонредно достигнување освојувајќи златен медал на Меѓународна математичка олимпијада .

Карпош во овие 48 години израсна во една модерна локална самоуправа и се претвори во една од водечките општини во нашата држава.

#### ПОТРОШЕНИ ФИНАНСИСКИ СРЕДСТВА

Изнајмување на простор (голема сцена) во НУ Драмски театар – Скопје, за одржување на свечена академија на ден 03.11.2024 година и за манифестација Карпош има талент на 28.10.2024 год.	120.000,00 денари
Услуги од авторска агенција	112.360,00 денари
Меѓународен ватерполо турнир закуп на базен за 01.-02.11.2024 година	162.000,00 денари
Плакети и пофалници за заслужен граѓанин	18.290,00 денари
Хотелски услуги –хотелско сместување за делегации од збратимени општини	289.836,00 денари
Угостителски (ресторански) кетеринг услуги во период од 01.11.2024година- 04.11.2024 година	1.087.378,00 денари
<b>СЕВКУПНО:</b>	<b>1.789 864,00 денари</b>

ПРОГРАМА ЗА АКТИВНОСТИТЕ НА ОПШТИНА КАРПОШ ВО ОБЛАСТА НА



24 јануари 2025 година „Службен гласник на Општина Карпош“ број 1

ОДБЕЛЕЖУВАЊЕ НА 48-ГОДИШНИНАТА ОД ФОРМИРАЊЕТО НА ОПШТИНА КАРПОШ	
Предвидени финансиски средства:	3.500.000,00 денари
Потрошени финансиски средства:	1.789. 864,00, денари





24 јануари 2025 година „Службен гласник на Општина Карпош“ број 1

Врз основа на член 50, став 1, точка 3 од Законот за локалната самоуправа („Службен весник на Република Македонија“ бр.5/2002 и „Службен весник на Република Северна Македонија“ бр.202/2024), а во врска со член 75, став 1 од Статутот на Општина Карпош („Службен гласник на Општина Карпош“ бр.1/2006, 8/2013, 15/2014, 9/2019, 7/2020, 4/2021, 23/2022 и 2/2023), Градоначалникот на Општина Карпош, донесе

### РЕШЕНИЕ

за објавување на ЗАКЛУЧОК за усвојување на Извештајот за реализација на Програмата за активностите на Општина Карпош од областа на еднакви можности меѓу жените и мажите во Општина Карпош за 2023 година

1. Се објавува ЗАКЛУЧОК за усвојување на Извештајот за реализација на Програмата за активностите на Општина Карпош од областа на еднакви можности меѓу жените и мажите во Општина Карпош за 2023 година, донесена на шеесеттата седница на Советот на Општина Карпош, одржана на 23 јануари 2025 година.
2. Ова Решение влегува во сила со денот на донесувањето, а ќе се објави во „Службен гласник на Општина Карпош“.

Број: 11-750/28  
Датум: 24.01.2025 година  
Скопје

ГРАДОНАЧАЛНИК  
НА ОПШТИНА КАРПОШ,  
Стевчо Јакимовски, с.р.



24 јануари 2025 година „Службен гласник на Општина Карпош“ број 1

Врз основа на член 22 став 1 точка 13; член 36, став 1, точка 7 и член 62 од Законот за локалната самоуправа („Службен весник на Република Македонија“ 5/2002), Советот на Општина Карпош на 60. седница, одржана на 23 јануари 2024 година, донесе

### **ЗАКЛУЧОК**

**за усвојување на Извештајот за реализација на Програмата за активностите на Општина Карпош од областа на еднакви можности меѓу жените и мажите во Општина Карпош за 2023 година**

1. Се усвојува Извештајот за реализација на Програмата за активностите на Општина Карпош од областа на еднакви можности меѓу жените и мажите во Општина Карпош за 2023 година

2. Примерок од заклучокот да се достави до Координаторот за еднакви можности меѓу жените и мажите на Општина Карпош.

3. Овој заклучок влегува во сила со денот на донесувањето, а ќе се објави во „Службен гласник на Општина Карпош“.

Број 09-312/31  
Датум 23.01.2025 година  
Скопје

**ПРЕТСЕДАТЕЛ**  
**НА СОВЕТОТ НА ОПШТИНА КАРПОШ,**  
Бранко Ристов, с.р.



## ИЗВЕШТАЈ ЗА РЕАЛИЗАЦИЈА НА ПРОГРАМАТА За активностите на Општина Карпош

Во областа на еднаквите можности меѓу жените и мажите во општина Карпош за 2024 година

### ВОВЕД:

Програмата за активностите на Општина Карпош во областа на еднаквите можности меѓу жените и мажите во општина Карпош за 2023 година имаше цел да го промовира и унапреди начелото за еднаквост меѓу жените и мажите согласно со Законот за еднакви можности на жените и мажите („Службен весник на Република Македонија“ бр.6/2012, 30/2013,166/2014), Законот за спречување и заштита од дискриминација и Законот за спречување и заштита од насилство врз жените и семејно насилство.

Програмата предвиде работилници и советувања од повеќе области, како и конкретни проекти чие имплементирање требаше да придонесе за зголемување на нивото на јавната свест за потребата од еднаквите можности меѓу жените и мажите.

Програмата за активностите на Општина Карпош во областа на еднаквите можности меѓу жените и мажите во општина Карпош за 2023 година предвидува неколку приоритетни области за унапредување и промовирање на концептот за еднакви можности меѓу жените и мажите во општина Карпош.

Приоритетни области во Програмата за 2024 година беа:

1. Унапредување на здравјето на жените и мажите;



2. Превенција и советување за спречување на семејното насилство и помош на жртвите од семејно насилство
3. Промоција и унапредување на еднаквоста и превенција од дискриминација
4. Надминување на родови стереотипи преку зголемено учество на девојчињата и жените во ИТ секторот
5. Отварање на локална канцеларија за родителство
6. Фитнес и самоодбрана за девојки и жени

За спроведување на програмските активности превидени во Годишната програма беше објавен Јавен повик во кој се бараше доставување на предлог проекти за секоја област посебно, во рамки на финансиските средства кои беа изгласани и предвидени во Буџетот.

На јавниот повик беа доставени, избрани и реализирани следниве проекти:

1. Унапредување на здравјето на жените и мажите: проект на Здружение на бизниси и консултации КРЕАЦИЈА Скопје со наслов: „Унапредување на здравјето – постојана грижа и одговорност“. Проектот имаше за цел да ги информира и мобилизира граѓаните, и жени и мажи, во врска со актуелните акани по нивното здравје и да даде препораки за начините на унапредување на здравјето. Беше спроведено истражување за здравствените проблеми кои ги засегаат жените и мажите од секоја возрастна група, се изработија вкупно 200 брошури и 1000 летоци кои ги содржеа важните препораки и истите беа дистрибутирани на територија на општината. Беа одржани и две посебни трибини за женско и машко здравје на кои зборуваа лекари специјалисти. Вкупниот износ на проектот беше 300.000,00 денари.
2. Превенција и советување за спречување на семејното насилство и помош на жртви на семејно насилство:
  - Проект на ОЖС со наслов „Долгорочно сместување и психосоцијална поддршка на жртвите на семејно насилство згрижени во Шелтер центарот на ОЖС Скопје“. Овој проект беше поддржан со вкупно 100.000,00 денари и со овое средства беше помогнато во згрижување на 5 жртви жени и 4 малолетни деца. Освен згрижување и трошоци во



Шелтер

центарот обезбедени се и сите пропратни и потребни активности според протоколите за згрижување на жртвите и нивните деца.

- Проект на КРЕАЦИЈА со наслов: „Кажи не и побарај помош“ за кој беа исплатени 100.000,00 денари. Проектот содржи неколку активности и тоа: истражување и иразботка на извештај за бесплатни сервиси за згрижување и помош на жртви на семејно насилстви, дизајн и печатење на информативни материјали кои беа дистрибуирани на територија на општината преку месните и урбаните заедници, како и надградба на веб страна и изработка на фесбук страна „Кажи не и побарај помош“ каде ќе се споделуваат сите важни информации од оваа проблематика.
- 3. Промоција и унапредување на еднаквоста и превенција од дискриминација: проект на Здружение за сексуални и родови малцинства КВИР Скопје со наслов: „Психосоцијална поддршка на жртви на насилство и дискриминација врз основ на сексуална ориентација и родов идентитет“ за кој беа исплатени 100.000,00 денари. Во рамки на проектот обезбедена е психосоцијална поддршка, помош и консултација во период од 4 месеци за 6 нови клиенти и на веќе постоечките, односно на вкупно 29 клиенти.
- 4. Надминување на родовите стереотипи преку зголемено учество на девојчињата и жените во ИТ секторот: проект на Едукативен центар ИДЕА за кој беа исплатени 200.000,00 денари. Проектот вклучуваше спроведување на анализа за состојбите со вработеност и плати во ИТ секторот, печатење на работни материјали и спроведување на работилници во три основни училишта на територија на Карпош. Овие работилници беа спроведени во ООУ Петар Поп Арсов со вкупно 16 девојчиња, во ООУ Димо Хаџи Димов со вкупно 16 девојчиња и во ООУ Братство со 35 девојчиња. Целта на овие работилници беше да се информираат младите за можностите кои го нуди ИТ секторот и со тоа да се зголеми бројот на девојчиња и жени кои ќе се запишуваат на студии или обуки за ИТ вештини.
- 5. Отварање на локална канцеларија за родителство: проект на Здружение за развојна хумани системи НВО Алтернатива Скопје со наслов: „Советувалиште за родители при Општина Карпош“ за кој беа издвоени 300.000,00 денари. Проектот опфати повеќе активности и тоа спроведување на специјализирани обуки на стручните служби од основните училишта од



24 јануари 2025 година „Службен гласник на Општина Карпош“ број 1

Карпош

кои се здобија со сертификати за фасилитатори за родителство за деца од 6 до 10 години, како и отварање на локална канцеларија за родителство во ООУ Јан Амос Коменски која ќе нуди поддршка и стручна помош на родителите за справување со предизвиците и потешкотиите со кои тие се соочуваат.

6. Фитнес и самоодбрана за девојки и жени: проект на Полициски боречки клуб Безбедност за кој беа исплатени 100.000,00 денари. Проектот опфати 10 месечни бесплатни обуки за самоодбрана и повеќе модели на тренинзи за девојчиња и за жени. Часовите беа реализирани во четири термина неделно, секоја недела и вкупниот број на жени кои ги посетуваа овие тренинзи е 180.



24 јануари 2025 година „Службен гласник на Општина Карпош“ број 1

Врз основа на член 50, став 1, точка 3 од Законот за локалната самоуправа („Службен весник на Република Македонија“ бр.5/2002 и „Службен весник на Република Северна Македонија“ бр.202/2024), а во врска со член 75, став 1 од Статутот на Општина Карпош („Службен гласник на Општина Карпош“ бр.1/2006, 8/2013, 15/2014, 9/2019, 7/2020, 4/2021, 23/2022 и 2/2023), Градоначалникот на Општина Карпош, донесе

### РЕШЕНИЕ

**за објавување на Заклучок за усвојување на Извештајот за реализација на Програмата за активностите на Општина Карпош во областа на односи со јавноста за 2024 година**

1. Се објавува Заклучок за усвојување на Извештајот за реализација на Програмата за активностите на Општина Карпош во областа на односи со јавноста за 2024 година, донесена на шеесеттата седница на Советот на Општина Карпош, одржана на 23 јануари 2025 година.

2. Ова Решение влегува во сила со денот на донесувањето, а ќе се објави во „Службен гласник на Општина Карпош“.

Број: 11-750/29  
Датум: 24.01.2025 година  
Скопје

ГРАДОНАЧАЛНИК  
НА ОПШТИНА КАРПОШ,  
Стевчо Јакимовски, с.р.



24 јануари 2025 година „Службен гласник на Општина Карпош“ број 1

Врз основа на член 22 став 1 точка 13; член 36, став 1, точка 7 и член 62 од Законот за локалната самоуправа („Службен весник на Република Македонија“ 5/2002 и „Службен весник на Република Северна Македонија“ 202/2024), Советот на Општина Карпош на 60.седница, одржана на 23 јануари 2025 година, донесе

### **ЗАКЛУЧОК**

**за усвојување на Извештајот за реализација на Програмата за активностите на Општина Карпош во областа на односи со јавноста за 2024 година**

1. Се усвојува Извештајот за реализација на Програмата за активностите на Општина Карпош во областа на односи со јавноста 2024 година.
2. Примерок од заклучокот да се достави до Сектор за односи со јавност и информација на граѓаните.
3. Овој заклучок влегува во сила со денот на донесувањето, а ќе се објави во „Службен гласник на Општина Карпош“.

Број 09-312/32  
Датум 23.01.2025 година  
Скопје

**ПРЕТСЕДАТЕЛ**  
**НА СОВЕТОТ НА ОПШТИНА КАРПОШ,**  
Бранко Ристов, с.р.





**ОПШТИНА КАРПОШ**  
**СЕКТОР ЗА ОДНОСИ СО ЈАВНОСТ И ИНФОРМАЦИИ НА ГРАЃАНИТЕ**

**ГОДИШЕН ИЗВЕШТАЈ**

**ЗА**

**2024 ГОДИНА**

Согласно со Програмата за активностите на Општина Карпош од областа на односи со јавност и информации на граѓаните за 2024 година, Секторот за односи со јавност и информации на граѓаните ги реализираше предвидените активности,

**1. Обезбедување транспарентност на работата на општинските сектори преку со закон пропишани обврски (огласување во дневен весник на македонски и на јазик различен од македонскиот и претплата на дневен и неделен печат )**

Целта на оваа програмска активност е подобрување на двонасочната комуникација во сеопфатност, квалитет и користење на сите современи канали на комуникација, но и поголема и благовремена информираност и партиципативност на граѓаните во општинските услуги.

- **Предвидени финансиски средства:**  
**1.000.000,00 денари**
  
- **Реализирани финансиски средства:**  
**46.211,00 денари**

**Реализатор: Општина Карпош**



2. Обезбедување транспарентност на работата на општинските сектори преку, со закон пропишани обврски (огласување и сл.) во втор весник на македонски јазик

- Предвидени финансиски средства:  
200.000,00 денари
- Реализирани финансиски средства:  
31.260,00 денари

3. Обезбедување транспарентност на работата на општинските сектори преку, со закон пропишани обврски (огласување и сл.) во дневен весник на јазик што го зборуваат најмалку 20% од граѓаните кои зборуваат јазик различен од македонскиот)

- Предвидени финансиски средства:  
1.000.000,00 денари
- Реализирани финансиски средства:  
203.856,00 денари

2. Унапредување на соработката со медиумите, преку претплата на дневен и неделен печат

- Предвидени финансиски средства:  
60.000,00 денари
- Реализирани финансиски средства:  
21.367,00 денари

3. Изработка на press clipping како неопходна дата база во креирање на комуникациска стратегија (од аутсорсинг компанија)

Целта на оваа програмска активност е добивање на правовремени (најбрзи) квантитативни и квалитативни сознанија за медиумската перцепција за работата на Општината, Советот и градоначалникот, креирање или прилагодување на комуникациската стратегија соодветно на дневната, месечна анализа на текстови, добивање на реална слика и насочување на комуникациите креатори на мислење во јавноста

- Предвидени финансиски средства:  
300.000,00 денари
- Реализирани финансиски средства:



24 јануари 2025 година „Службен гласник на Општина Карпош“ број 1

300.000,00 денари

Реализатор: Општина Карпош

**5. Соработка со информативна агенција, за најавување настани значајни за Општина Карпош**  
Општината има потреба од соработка со информативна агенција која е најбрз и сеопфатен информатор на сите останати медиуми, како и информативен сервис

- **Предвидени финансиски средства:**  
35.000,00 денари
- **Реализирани финансиски средства:**  
35.000,00 денари

Реализатор: Општина Карпош

**4. Дневно ажурирање на веб страницата на општината**

Целта на програмската активност е благовремено известување на јавноста и најавување на општинските настани

- **Предвидени финансиски средства:**  
Нема трошоци за Буџетот

Реализатор: Општина Карпош

**6. Сервисирање на видео и фотоопрема**

Програмската активност има за цел продукција на информативни видео записи и галерии фотографии кои се пласираат на интернет страницата, на социјалните мрежи како и до сите медиуми.

- **Предвидени финансиски средства:**  
300.000,00 денари
- **Реализирани финансиски средства:**  
300.000,00 денари

**7. Одржување на веб страната на Општина Карпош, хостинг и domeјн**



24 јануари 2025 година „Службен гласник на Општина Карпош“ број 1

Целта на

програмската активност е поголема отчетност и подобар рејтинг на општината

- Предвидени финансиски средства:  
35.000,00 денари
- Реализирани финансиски средства:  
35.000,00 денари

Реализатор: Општина Карпош

#### 8. Објавување на електронско издание на општински весник

Целта на програмската активност е информирање и афирмација на активностите на општината со цел информирање и парцитипативност на граѓаните, зголемување на транспарентноста и позитивен имиџ на Општината

- Предвидени финансиски средства:  
700.000,00 денари
- Реализирани финансиски средства:  
0 денари

Реализатор: Општина Карпош

Вкупно предвидена финансиска рамка во Програмата: 3.630.000,00 денари

Реализирани финансиски средства:	972.694,00 денари
Останати финансиски средства:	2.657.000,00 денари



24 јануари 2025 година „Службен гласник на Општина Карпош“ број 1

Врз основа на член 50, став 1, точка 3 од Законот за локалната самоуправа („Службен весник на Република Македонија“ бр.5/2002 и „Службен весник на Република Северна Македонија“ бр.202/2024), а во врска со член 75, став 1 од Статутот на Општина Карпош („Службен гласник на Општина Карпош“ бр.1/2006, 8/2013, 15/2014, 9/2019, 7/2020, 4/2021, 23/2022 и 2/2023), Градоначалникот на Општина Карпош, донесе

### РЕШЕНИЕ

за објавување на **ЗАКЛУЧОК** за усвојување на Извештајот за реализација на Програмата за работа на Советот на Општина Карпош за 2024 година

1. Се објавува **ЗАКЛУЧОК** за усвојување на Извештајот за реализација на Програмата за работа на Советот на Општина Карпош за 2024 година, донесена на шеесеттата седница на Советот на Општина Карпош, одржана на 23 јануари 2025 година.
2. Ова Решение влегува во сила со денот на донесувањето, а ќе се објави во „Службен гласник на Општина Карпош“.

Број: 11-750/30  
Датум: 24.01.2025 година  
Скопје

**ГРАДОНАЧАЛНИК**  
**НА ОПШТИНА КАРПОШ,**  
Стевчо Јакимовски, с.р.



24 јануари 2025 година „Службен гласник на Општина Карпош“ број 1

Врз основа на член 22, став 1, точка 13; член 36, став 1, точка 7 и член 62 од Законот за локалната самоуправа („Службен весник на Република Македонија“ 5/2002 и „Службен весник на Република Северна Македонија“ 202/2024), Советот на Општина Карпош на 60. седница, одржана на 23 јануари 2025 година, донесе

### **ЗАКЛУЧОК**

**за усвојување на Извештајот за реализација на Програмата за работа на Советот на Општина Карпош за 2024 година**

1. Се усвојува Извештајот за реализација на Програмата за работа на Советот на Општина Карпош за 2024 година.
2. Примерок од заклучокот да се достави до Одделение за поддршка и организација на работата на Советот и до Комисијата за изработка на програмата за работа на Советот на Општина Карпош за 2024 година.
3. Овој заклучок влегува во сила со денот на донесувањето, а ќе се објави во „Службен гласник на Општина Карпош“.

Број 09-312/33  
Датум 23.01.2025 година  
Скопје

**ПРЕТСЕДАТЕЛ**  
**НА СОВЕТОТ НА ОПШТИНА КАРПОШ,**  
Бранко Ристов, с.р.



**ИЗВЕШТАЈ**  
**за работата на Советот на Општина Карпош за 2024 година**  
**од 01.01.2024 година до 31.12.2024 година**

**СОСТАВ НА СОВЕТОТ**

Советот на Општина Карпош согласно бројот на жители во општината брои 23 членови, во следниот состав:

**Членови на Советничката група на СДСМ и коалицијата:**

1. Марин Докузовски
2. Виолета Куновска
3. Гордана Ивановски Велковска
4. Наталија Спировска
5. Јахји Мемедов
6. Владимир Бислимовски
7. Александра Антевска
8. Дејан Лазаревски

**Членови на Советот од советничката група на ВМРО ДПМНЕ и коалицијата:**

9. Роберт Вељановски – до месец јули 2024  
Предраг Станковски – од месец август 2024
10. Марјан Стефановски – до месец август 2024  
Убавица Игнатоска - од месец септември 2024
11. Адријана Јакимовска Панчевска
12. Александар Илиески
13. Давор Грче
14. Благица Цветановска
15. Христо Саракинов

**Членови на советничката група ЛЕВИЦА:**



24 јануари 2025 година „Службен гласник на Општина Карпош“ број 1

16. Мартин Димоски
17. Бранко Ристов
18. Ивана Стоименовска
19. Славко Митевски

**Членови на Советот од советничката група на ГРОМ од ноември 2021 година:**

20. Зоран Краљевски
21. Добрила Андоновска

**Членови на советничката група Независни за Карпош:**

22. Невена Георгиевска
23. Татјана Стојановска

**2024 година**

Одделението за организација и поддршка на работата на Советот изготви статистички приказ за работата на Советот на Општина Карпош за 2024 година (од 01.01.2024 до 31.12.2024).

Извештајот содржи податоци за одржаните седници на Советот на Општина Карпош за 2024 година, како и за видот и бројот на усвоените акти од страна на Советот.

Во 2024 година, Советот на Општина Карпош оддржа вкупно 20 (дваесет) седници, од кои 17 (седумнаесет) редовни седници и 3 (три) вонредни седници.

**Закажана и не одржана седница:**

- 44. седница беше закажана на 01.03.2024 година, но бидејќи немаше кворум не се оддржа.

**Табела 1**

Распоредот на седници анализирано по месеци.

Службени гласници издадени по одржани седници вкупно 15.





24 јануари 2025 година „Службен гласник на Општина Карпош“ број 1

	Месец	Бр. седница	Датум на одржување	на	Број на гласник
1	Јануари	39	26.01.2024 година		3/2024
2	Февруари	40	08.02.2024 година		4/2024
3	Февруари	41	13.02.2024 година		5/2024
4	Февруари	42 (вонредна)	13.02.2024 година		5/2024
5	Февруари	43 (вонредна)	20.02.2024 година		6/2024
6	Март	45 (вонредна)	12.03.2024 година		7/2024
7	Април	46	15.04.2024 година		
8	Април	47	15.04.2024 година		9/2024
9	Мај	48	20.05.2024 година		
10	Јуни	49	12.06.2024 година		
11	Јули	50	01.07.2024 година		14/2024
12	Август	51	30.08.2024 година		15/2024
13	Септември	52	26.09.2024 година		16/2024
14	Октомври	53	08.10.2024 година		17/2024
15	Октомври	54	21.10.2024 година		
16	Октомври	55	21.10.2024 година		18/2024
17	Ноември	56	04.11.2024 година		19/2024
18	Ноември	57	10.11.2024 година		20/2024
19	Ноември	58	08.11.2024 година		21/2024
20	Декември	59	24.12.2024 година		22/2024

Во 2024 година (јануари-декември), Општина Карпош издаде вкупно 23 Службени гласници.

## Табела 2

Издадени Службени гласници надвор од одржани седници **вкупно 6.**

	датум	Објавени прописи	Бр.гласник
1	11.04.2024	1.Известување бр. 09-40/1 2.Известување бр. 09-57/1, 3.Известување бр. 09-148/1, 4.Известување бр. 09-155/1,	8/2024



24 јануари 2025 година „Службен гласник на Општина Карпош“ број 1

		5.Известување бр. 09-57/2/, 6.Известување бр. 09-159/1,	
2.	18.04.2024	1.Известување бр. 09-175/2, 2.Решение за изменување и дополнување на избирачки одбори , 3. Решенија за утврдување на избирачки места,	10/2024
3.	19.04.2024	1.Известување бр. 09-175/3, 2.Записник од седница на ОИК Карпош ,	11/2024
4.	22.04.2024	1.Известување бр. 09-210/2, 2.Записник од седница на ОИК Карпош , 3. Решение за изменување и дополнување на членови и нивни заменици во избирачки одбор за избирачко место број 2617, 4. Решение за изменување и дополнување на членови и нивни заменици во избирачки одбор за избирачко место број 2617/1, 5. Решение за изменување и дополнување на членови и нивни заменици во избирачки одбор за избирачко место број 2610, 6. Решение за изменување и дополнување на членови и нивни заменици во избирачки одбор за избирачко место број 2632, 7. Решение за изменување и дополнување на членови и нивни заменици во избирачки одбор за избирачко место број 2639, 8. Решение за изменување и дополнување на членови и нивни заменици во избирачки одбор за избирачко место број 2597/1, 9. Решение за изменување и дополнување на членови и нивни заменици во избирачки одбор	12/2024



24 јануари 2025 година „Службен гласник на Општина Карпош“ број 1

		за избирачко место број 2631,	
5.	23.04.2024	1.Решение за објавување на Решение за изменување и дополнување на членови и нивни заменици во избирачкиот одбор за избирачкото место број 2600, 2. Решение за објавување на Решение за изменување и дополнување на членови и нивни заменици во избирачкиот одбор за избирачкото место број 260/1, 3. Решение за објавување на Решение за изменување и дополнување на членови и нивни заменици во избирачкиот одбор за избирачкото место број 2644/1, 4.Решение за објавување на Решение за изменување и дополнување на членови и нивни заменици во избирачкиот одбор за избирачкото место број 2639,	13/2024
4.	31.12.2024	Регистар на објавени прописи за 2024 година	23/2024

## ДОНЕСЕНИ АКТИ

Во 2024 година Советот усвои вкупно 309 акти, од кои:

Табела 3

АКТИ	БРОЈ
Заклучоци	53
Решенија	68
Одлуки	80
Програми	31



24 јануари 2025 година „Службен гласник на Општина Карпош“ број 1

Планови	1
Техничка исправка	1
Мислења	10
Буџет	4
Буџетски календар	1
Службена белешка	36
Правилник	9
Иницијатива	1
Акционен план ЛЕАП краток	1
Известување	11
Записник	2



24 јануари 2025 година „Службен гласник на Општина Карпош“ број 1

Врз основа на член 50, став 1, точка 3 од Законот за локалната самоуправа („Службен весник на Република Македонија“ бр.5/2002 и „Службен весник на Република Северна Македонија“ бр.202/2024), а во врска со член 75, став 1 од Статутот на Општина Карпош („Службен гласник на Општина Карпош“ бр.1/2006, 8/2013, 15/2014, 9/2019, 7/2020, 4/2021, 23/2022 и 2/2023), Градоначалникот на Општина Карпош, донесе

### РЕШЕНИЕ

**за објавување на Заклучок за усвојување на Извештајот за доделување финансиска поддршка за поправка и санација на постоечки лифтови и поставување на нови лифтови на станбени згради за колективно домување во Општина Карпош за 2024 година**

1. Се објавува Заклучок за усвојување на Извештајот за доделување финансиска поддршка за поправка и санација на постоечки лифтови и поставување на нови лифтови на станбени згради за колективно домување во Општина Карпош за 2024 година, донесен на шеесеттата седница на Советот на Општина Карпош, одржана на 23 јануари 2025 година.
2. Ова Решение влегува во сила со денот на донесувањето, а ќе се објави во „Службен гласник на Општина Карпош“.

Број: 11-750/31  
Датум: 24.01.2025 година  
Скопје

ГРАДОНАЧАЛНИК  
НА ОПШТИНА КАРПОШ,  
Стевчо Јакимовски, с.р.



24 јануари 2025 година „Службен гласник на Општина Карпош“ број 1

Врз основа на член 22, став 1, точка 13; член 36, став 1, точка 7 и член 62 од Законот за локалната самоуправа („Службен весник на Република Македонија“ 5/2002 и „Службен весник на Република Северна Македонија“ 202/2024), Советот на Општина Карпош на 60. седница, одржана на 23 јануари 2025 година, донесе

### ЗАКЛУЧОК

**за усвојување на Извештајот за доделување финансиска поддршка за поправка и санација на постоечки лифтови и поставување на нови лифтови на станбени згради за колективно домување во Општина Карпош за 2024 година**

1. Се усвојува Извештајот за доделување финансиска поддршка за поправка и санација на постоечки лифтови и поставување на нови лифтови на станбени згради за колективно домување во Општина Карпош за 2024 година.
2. Примерок од заклучокот да се достави до Комисијата за спроведување и објавување оглас и спроведување на постапката за доделување финансиска поддршка за поправка и санација на постоечки лифтови и поставување на нови лифтови на станбени згради за колективно домување во Општина Карпош.
3. Овој заклучок влегува во сила со денот на донесувањето, а ќе се објави во „Службен гласник на Општина Карпош“.

Број 09-312/34  
Датум 23.01.2025 година  
Скопје

ПРЕТСЕДАТЕЛ  
НА СОВЕТОТ НА ОПШТИНА КАРПОШ,  
Бранко Ристов



24 јануари 2025 година „Службен гласник на Општина Карпош“ број 1

### Финансиски извештај за субвенции за лифтови.

#### Почитувани,

Ви доставуваме извештај за досегашната работа на Комисија за спроведување и објавување оглас и спроведување на постапката за доделување финансиска поддршка за поправка и санација на постоечки лифтови и поставување на нови лифтови на станбени згради за колективно домување во Општина Карпош, кој содржи табеларен приказ на сите апликации кој се пријавиле на јавниот повик со сите детали (активност и вредност), и притоа Ве информираме за следната состојба:

#### 1.Исплатени предмети

1	Предмет 11-2828	Ул.Јуриј Гагарин бр.17/1	Сити Хаусинг Дооел	Вкупна сума 134.225	Санација на лифт
2	Предмет 11-2622	Ул.Вич бр.24.1	Хаус Мулти сервис Скопје	Вкупна сума 343.380	Санација на лифт
3	Предмет 11-2630	Ул.Миле Поп Јорданов бр.72	Хаус Мајстор Плус	Вкупна сума 240.248	Санација на лифт
4	Предмет 11-2317	Ул.Разловечко Востание бр.22/36	Градски Управител Дооел	Вкупна сума 279.188	Санација на лифт
5	Предмет 11-2108	Ул.Никола Парапунов бр.5	Заедница на сопственици	Вкупна сума 453.286	Санација на лифт
6	Предмет 11-1976	Бул.Партизански Одреди бр.105	Хабидом Дооел	Вкупна сума 500.000	Санација на лифт



24 јануари 2025 година „Службен гласник на Општина Карпош“ број 1

7	Предмет 11-3444	Ул.Московска Бр.9/2	Сити Хаусинг Дооел	Вкупна сума 301.431	Санација на лифт
8	Предмет 11-3589	Ул.Волгоградска бр.3	Заедница на сопственици	Вкупна сума 226.000	Санација на лифт
9	Предмет 11-2363	Ул.8-Ми Септември бр.8/2	Ваш Еко Дом Управител	Вкупна сума 175.775	Санација на лифт
Вкупно-2.653,533 денари.					

2.Во  
постап  
ка  
лифтов  
и кој ќе  
бидат  
субвен

ционирани од јавниот повик за 2025

1	Предмет 11-3056	Бул.Партизански Одреди бр.101/3	Ваш Еко Дом	Потенцијален корисник	За исплата 500.000	Нов Лифт
2	Предмет 11-7276	Ул.Никола Русински бр.3а/1	Управител Плус	Потенцијален корисник	За исплата 325.500	Санација на лифт
3	Предмет 11-3214	Бул.Митрополит Гологанов бр.70А	Ин ДомувањеДооел Скопје	Потенцијален Корисник	За исплата 500.000	Санација на лифт
Вкупна сума 1.325,500 денари						





24 јануари 2025 година „Службен гласник на Општина Карпош“ број 1

**3.Предмети кои не доставиле дополнителни документи за комплетирање на документацијата.(не ги исполнуваат условите).**

1	Предмет 11-3471	Ул.Франклин Рузвелт бр.63А/1	Ваш Еко Дом Управител	Нов Лифт (Конечна Фактура, Технички извештај.
2	Предмет 11-3372	Бул.Партизански Одреди бр.93/4	Урбан Управител	Поставување нов лифт. (Доставено само имотни листови).
3	Предмет 11-5343	Бул.Партизански Одреди бр.99	Заедница на сопственици	Поставување нов лифт (Тековниот лифт е направен во 2022 година).

### **Заклучок:**

Според прикажаниот табеларен приказ комисија констатира дека предвидените средства за 2024 година од 3.000.000 денари се исцрпени. Во табелата број 2 се прикажани предметите кој што се префрлаат во буџетот за 2025 година, истите мора да ја комплетираат документацијата до објавување на новиот јавен повик за 2025 година. Во табела број 3 се прикажани предметите кој што не доставиле документација до предвидениот рок за кој што беа претходно писмено известени од страна на комисијата.



24 јануари 2025 година „Службен гласник на Општина Карпош“ број 1

Врз основа на член 50, став 1, точка 3 од Законот за локалната самоуправа („Службен весник на Република Македонија“ бр.5/2002 и „Службен весник на Република Северна Македонија“ бр.202/2024), а во врска со член 75, став 1 од Статутот на Општина Карпош („Службен гласник на Општина Карпош“ бр.1/2006, 8/2013, 15/2014, 9/2019, 7/2020, 4/2021, 23/2022 и 2/2023), Градоначалникот на Општина Карпош, донесе

### РЕШЕНИЕ

**за објавување на Заклучок за усвојување на Извештајот за доделување финансиска поддршка за поправка и санација на кровни покривачи на станбени згради за колективно домување и замена на азбестни кровни покривачи на индивидуални станбени објекти во Општина Карпош за 2024 година**

1. Се објавува Заклучок за усвојување на Извештајот за доделување финансиска поддршка за поправка и санација на кровни покривачи на станбени згради за колективно домување и замена на азбестни кровни покривачи на индивидуални станбени објекти во Општина Карпош за 2024 година, донесена на шеесеттата седница на Советот на Општина Карпош, одржана на 23 јануари 2025 година.

2. Ова Решение влегува во сила со денот на донесувањето, а ќе се објави во „Службен гласник на Општина Карпош“.

Број: 11-750/32  
Датум: 24.01.2025 година  
Скопје

ГРАДОНАЧАЛНИК  
НА ОПШТИНА КАРПОШ,  
Стевчо Јакимовски, с.р.



24 јануари 2025 година „Службен гласник на Општина Карпош“ број 1

Врз основа на член 22, став 1, точка 13; член 36, став 1, точка 7 и член 62 од Законот за локалната самоуправа („Службен весник на Република Македонија“ 5/2002 и „Службен весник на Република Северна Македонија“ 202/2024), Советот на Општина Карпош на 60. седница, одржана на 23 јануари 2025 година, донесе

### **ЗАКЛУЧОК**

**за усвојување на Извештајот за доделување финансиска поддршка за поправка и санација на кровни покривачи на станбени згради за колективно домување и замена на азбестни кровни покривачи на индивидуални станбени објекти во Општина Карпош за 2024 година**

1. Се усвојува Извештајот за доделување финансиска поддршка за поправка и санација на кровни покривачи на станбени згради за колективно домување и замена на азбестни кровни покривачи на индивидуални станбени објекти во Општина Карпош за 2024 година.
2. Примерок од заклучокот да се достави до Комисија за објавување Јавен повик и спроведување на постапката за доделување финансиска поддршка за поправка и санација на кровни покривачи на станбени згради за колективно домување и замена на азбестни кровни покривачи на индивидуални станбени објекти во Општина Карпош за 2024 година.
3. Овој заклучок влегува во сила со денот на донесувањето, а ќе се објави во „Службен гласник на Општина Карпош“.

Број 09-312/35  
Датум 23.01.2025 година  
Скопје

**ПРЕТСЕДАТЕЛ**  
**НА СОВЕТОТ НА ОПШТИНА КАРПОШ,**  
**Бранко Ристов, с.р.**



24 јануари 2025 година „Службен гласник на Општина Карпош“ број 1

### Финансиски извештај за субвенции за кровови

#### Исплатени предмети

Табела 1

9	11-1796 21.02.2024	ул.М. Т. Гологанов бр.2/7	Индивидуал на куќа - Виолета Ристовска		Исплатен 120.000
---	-----------------------	------------------------------	---	--	---------------------

1	Предмет 11-1691 19.02.2024	ул.Мраморец бр.476	Индивидуална куќа-Сашо Петковски	Вкупна сума 280.400	Исплатен 120.000
2	11-1896 23.02.2024	ул.Мраморец бр.3а	Индивидуална куќа-Коста Ѓорѓиевски	Вкупна сума 211.692	Исплатен 120.000
3	11-1968 26.02.2024	ул.Кленоец бр.34	Индивидуална куќа-Илија Каранфиловиќ	Вкупна сума 267.335	Исплатен 120.000
4	11-2082 28.02.2024	ул.Јуриј Гагарин бр.65	Индивидуална куќа - Наталија Цветковска	Вкупна сума 525.000	Исплатен 120.000
5	11-2174 01.03.2024	ул. Јуриј Гагарин бр. 76а	Индивидуална куќа - Љупчо Талевски	Вкупна сума 166.260	Исплатен 99.756
6	11-2331 08.03.2024	ул. Теодосиј Синаитски бр. 12а	Индивидуална куќа - Марија Апостолова	Вкупна сума 278.480	Исплатен 120.000
7	11-2668 20.03.2024	ул. Никола Русински бр. 10/2	Управител Тау Цети	Вкупна сума 548.700	Исплатен 274.350
8	11-2667 20.04.2023	ул. Никола Русински бр. 10/1	Управител Тау Цети	Вкупна сума 548.700	Исплатен 274.350



24 јануари 2025 година „Службен гласник на Општина Карпош“ број 1

10	11-2341 08.03.2024	ул.Козле 22 бр. 10	Индивидуал на куќа - Билјана Продановиќ	Вкупна сума 309.000	Исплатен 120.000
11	11-3292 12.04.2024	бул.Партизански Одреди бр. 145	Заедница на сопственици - Петре Богоевски	Вкупна сума 282.445	Исплатен 141.222
12	11-3639 30.04.2024	ул. Букурешка бр. 123а	Индивидуал на куќа - Владимир Петков	Вкупна сума 363.797	Исплатен 120.000
13	11- 2398 12.03.2024	ул. Орце Николов бр. 166	Индивидуал на куќа - Дејан Перковски	Вкупна сума 262500	Исплатен 120.000
14	11-6339 10.09.2024	Ул. Драган Спиркоски Макс обр. 18	Индивидуал на куќа - Круме Макрешанос ки	Вкупна сума 400.000	Исплатен 120.000
15	11-5720 09.08.2024	ул. Московска бр. 24а	Индивидуал на куќа - Александар Цибрев	Вкупна сума 293.000	За исплата 120.000
16	11-5646 06.08.2024	Ул. Влае бр. 52	Индивидуал на куќа - Димитрија Спасовски	Вкупна сума 332.193	За исплата 120.000
17	11-2235 05.03.2024	ул.Бранислав Нушиќ бр. 13/2	Управител Виртус Елиас	Вкупна сума 506928	За исплата 253.464



24 јануари 2025 година „Службен гласник на Општина Карпош“ број 1

Вкупна сума заедно со персонален данок 11,11% - 2.654,209 денари

### Затворена апликација

Табела 2

1	11-4943 03.07.2024	ул.Франклин Рузвелт бр. 63а/3	Станбен управител - Лефко Лазаревски
2	11-5299 19.07.2024	ул. Брадфордска бр. 2	Управител Виртус Елиас
3	11-5593 01.08.2024	ул.Козле 18 бр. 3	Индивидуална куќа - Дамјан Савески
4	11-5833 16.08.2024	ул.Пијанец бр. 1	Индивидуална куќа - Михајло Јосифовски

### Одбиени (не ги исполнуваат условите)

1	11-2488 14.03.2024	ул. Варшавска бр.52	Индивидуална куќа - Љупчо Бојевски	Затворена апликација	Кровот е со ќерамиди
2	11-3667 02.05.2024	бул. Партизански Одреди бр. 78/7	Управител	Затворена апликација	Имаат рамен кров, сакаат да изградат кров
3	11-2768 22.03.2024	бул. Партизански Одреди бр. 5/10	Индивидуална куќа - Љирим Кадриу	Затворена апликација	Непотполна документација



24 јануари 2025 година „Службен гласник на Општина Карпош“ број 1

4	11-2306 07.03.2024	ул Поп Богомил бр.9	Индивидуална куќа - Трајан Ивановски	Затворена апликација	Новиот кров е со црвен лим
---	-----------------------	------------------------	--	-------------------------	-------------------------------

### Табела 3

#### Заклучок:

Вкупно поднесени предмети има 25 (дваесет и пет).

Според прикажаниот табеларен приказ (табела 1) исплатени се 17 предмети, вкупна сума заедно со персонален данок 11,11% - 2.654,209 денари.

Предмети на кои им е затворена апликацијата поради тоа што не донеле документи за завршен кров во дадениот рок прикажани се во Табела 2 и се вкупно 4 (четири) предмета

Предмети кои се одбиени бидејќи не ги исполнуваат условите се прикажани во Табела 3 и причина поради која се одбиени.

За таа цел Ве информираме дека предвидените средства за 2024 година од 3.000.000 денари, како и средствата од 1.000.000 денари добиени со Ребаланс на буџетот, се исцрпени. Сите апликанти кои завршиле со замена, поправка или санација на кровниот покривач и донеле документи за истиот се исплатени.



24 јануари 2025 година „Службен гласник на Општина Карпош“ број 1

Врз основа на член 50, став 1, точка 3 од Законот за локалната самоуправа („Службен весник на Република Македонија“ бр.5/2002 и „Службен весник на Република Северна Македонија“ бр.202/2024), а во врска со член 75, став 1 од Статутот на Општина Карпош („Службен гласник на Општина Карпош“ бр.1/2006, 8/2013, 15/2014, 9/2019, 7/2020, 4/2021, 23/2022 и 2/2023), Градоначалникот на Општина Карпош, донесе

## РЕШЕНИЕ

за објавување на ОДЛУКА

за прифаќање донација од Друштво за градежништво, производство, трговија и услуги  
ГОЛДЕН АРТ ДОО увоз – извоз Скопје

1. Се објавува ОДЛУКА за прифаќање донација од Друштво за градежништво, производство, трговија и услуги ГОЛДЕН АРТ ДОО увоз – извоз Скопје, донесена на шеесеттата седница на Советот на Општина Карпош, одржана на 23 јануари 2025 година.
2. Ова Решение влегува во сила со денот на донесувањето, а ќе се објави во „Службен гласник на Општина Карпош“.

Број: 11-750/33  
Датум: 24.01.2025 година  
Скопје

ГРАДОНАЧАЛНИК  
НА ОПШТИНА КАРПОШ,  
Стевчо Јакимовски





24 јануари 2025 година „Службен гласник на Општина Карпош“ број 1

Врз основа на член 22, став 1, точка 4; член 36, став 1, точка 1 и член 62 од Законот за локалната самоуправа („Службен весник на Република Македонија“ бр. 5/02 и „Службен весник на Република Македонија“ бр. 202/24), врз основа на одредбите од Законот за донации и за спонзорства во јавните дејности („Службен весник на Република Македонија“ бр.47/06, 86/08, 51/11, 28/14 и 153/15) како и Предлогот за донација бр.47-9514/1 од 31.12.2024 година од Друштво за градежништво, производство, трговија и услуги ГОЛДЕН АРТ ДОО увоз – извоз Скопје, Советот на Општина Карпош, на 60. седница, одржана на 23 јануари 2025 година, донесе

### **ОДЛУКА**

#### **за прифаќање донација од Друштво за градежништво, производство, трговија и услуги ГОЛДЕН АРТ ДОО увоз – извоз Скопје**

##### **Член 1**

Со оваа одлука, Општина Карпош во својство на примател на донација ја прифаќа понудата за донацијата бр.47-9514/1 од 31.12.2024 година од Друштво за градежништво, производство, трговија и услуги ГОЛДЕН АРТ ДОО увоз – извоз Скопје, за изработка на Основен проект за изградба на Сервисна улица СЕ-2, Станбена улица СТ-8 и Станбена улица СТ-9 Општина Карпош, проектиран од АЛДИНГ ИНЖЕНЕРИНГ ДООЕЛ, со Технички бр. 17-12/2024 од 12.2024 година и ревизија на истиот.

Вкупна вредност на донацијата на Основниот проект и Извештајот за извршена завршена ревизија изнесува 1.416.000,00 денари со вклучен ДДВ.

##### **Член 2**

Донацијата не создава директна корист за давателот ниту обврска за враќање од примателот на донацијата, дадена за цели од јавен интерес.

##### **Член 3**

Предмет на оваа одлука, дефиниран во член 1 е подобрување на комуналните и инфраструктурните услови на дел од жителите на Општина Карпош.



24 јануари 2025 година „Службен гласник на Општина Карпош“ број 1

---

#### **Член 4**

Се задолжува матичниот сектор на Општина Карпош да изготви Договор за донација, да го реализира потпишувањето на истиот, како и да ја спроведе законски утврдената постапка пред надлежните органи во Република Северна Македонија.

#### **Член 5**

Оваа одлука влегува во сила со денот на објавувањето во „Службен гласник на Општина Карпош“.

Број 09-312/36  
Датум 23.01.2025 година  
Скопје

**ПРЕТСЕДАТЕЛ**  
**НА СОВЕТОТ НА ОПШТИНА КАРПОШ,**  
**Бранко Ристов, с.р.**



24 јануари 2025 година „Службен гласник на Општина Карпош“ број 1

Врз основа на член 50, став 1, точка 3 од Законот за локалната самоуправа („Службен весник на Република Македонија“ бр.5/2002 и „Службен весник на Република Северна Македонија“ бр.202/2024), а во врска со член 75, став 1 од Статутот на Општина Карпош („Службен гласник на Општина Карпош“ бр.1/2006, 8/2013, 15/2014, 9/2019, 7/2020, 4/2021, 23/2022 и 2/2023), Градоначалникот на Општина Карпош, донесе

### **РЕШЕНИЕ**

**за објавување на Одлука**

**за прифаќање донација од Друштво за градежништво, производство, трговија и услуги  
ГОЛДЕН АРТ ДОО увоз – извоз Скопје**

1. Се објавува Одлука за прифаќање донација од Друштво за градежништво, производство, трговија и услуги ГОЛДЕН АРТ ДОО увоз – извоз Скопје, донесена на шеесеттата седница на Советот на Општина Карпош, одржана на 23 јануари 2025 година.
2. Ова Решение влегува во сила со денот на донесувањето, а ќе се објави во „Службен гласник на Општина Карпош“.

Број: 11-750/34  
Датум: 24.01.2025 година  
Скопје

**ГРАДОНАЧАЛНИК  
НА ОПШТИНА КАРПОШ,  
Стевчо Јакимовски, с.р.**



24 јануари 2025 година „Службен гласник на Општина Карпош“ број 1

Врз основа на член 22, став 1, точка 4; член 36, став 1, точка 1 и член 62 од Законот за локалната самоуправа („Службен весник на Република Македонија“ бр. 5/02 и „Службен весник на Република Македонија“ бр. 202/24), врз основа на одредбите од Законот за донации и за спонзорства во јавните дејности („Службен весник на Република Македонија“ бр.47/06, 86/08, 51/11, 28/14 и 153/15) како и Предлогот за донација бр.50-507/1 од 17.01.2025 година од Друштво за градежништво, производство, трговија и услуги ГОЛДЕН АРТ ДОО увоз – извоз Скопје, Советот на Општина Карпош, на 60. седница, одржана на 23 јануари 2025 година, донесе

### ОДЛУКА

#### за прифаќање донација од Друштво за градежништво, производство, трговија и услуги ГОЛДЕН АРТ ДОО увоз – извоз Скопје

##### Член 1

Со оваа одлука, Општина Карпош во својство на примател на донација ја прифаќа понудата за донацијата бр.50-507/1 од 17.01.2025 година од Друштво за градежништво, производство, трговија и услуги ГОЛДЕН АРТ ДОО увоз – извоз Скопје, за Основен проект – фаза: ВОДОВОД И КАНАЛИЗАЦИЈА за изградба на улична фекална канализација по Станбена ул.8 (ул.Скупи 3- 1461 ) и Станбена ул.9 (ул.Скупи 3 - 1461 ) согласно ДУП за Градска четврт СС3 02 Блок 6 во локалитет Злокуќани О.Карпош проектиран од ИПМ СТИЛ ДООЕЛ Куманово , со Технички бр. 29\_12-2024/101-1 од 12.2024 година и Извештај за извршена завршна ревизија со број 1302-92/1 од 15.01.2025 година од ревидент ЈП Водовод и канализација – Скопје.

Вкупна вредност на донацијата на Основниот проект и Извештајот за извршена завршена ревизија изнесува 36.285,00 денари со вклучен ДДВ.

##### Член 2

Донацијата не создава директна корист за давателот ниту обврска за враќање од примателот на донацијата, дадена за цели од јавен интерес.

##### Член 3

Предмет на оваа одлука, дефиниран во член 1 е подобрување на комуналните и инфраструктурните услови на дел од жителите на Општина Карпош.



24 јануари 2025 година „Службен гласник на Општина Карпош“ број 1

---

#### **Член 4**

Се задолжува матичниот сектор на Општина Карпош да изготви Договор за донација, да го реализира потпишувањето на истиот, како и да ја спроведе законски утврдената постапка пред надлежните органи во Република Северна Македонија.

#### **Член 5**

Оваа одлука влегува во сила со денот на објавувањето во „Службен гласник на Општина Карпош“.

Број 09-312/37  
Датум 23.01.2025 година  
Скопје

**ПРЕТСЕДАТЕЛ**  
**НА СОВЕТОТ НА ОПШТИНА КАРПОШ,**  
**Бранко Ристов, с.р.**



24 јануари 2025 година „Службен гласник на Општина Карпош“ број 1

Врз основа на член 50, став 1, точка 3 од Законот за локалната самоуправа („Службен весник на Република Македонија“ бр.5/2002 и „Службен весник на Република Северна Македонија“ бр.202/2024), а во врска со член 75, став 1 од Статутот на Општина Карпош („Службен гласник на Општина Карпош“ бр.1/2006, 8/2013, 15/2014, 9/2019, 7/2020, 4/2021, 23/2022 и 2/2023), Градоначалникот на Општина Карпош, донесе

**РЕШЕНИЕ**  
**за објавување на Одлука**  
**за прифаќање донација од БИС ОИЛ ДОО Скопје**

1. Се објавува Одлука за прифаќање донација од БИС ОИЛ ДОО Скопје, донесена на шеесеттата седница на Советот на Општина Карпош, одржана на 23 јануари 2025 година.
2. Ова Решение влегува во сила со денот на донесувањето, а ќе се објави во „Службен гласник на Општина Карпош“.

Број: 11-750/35  
Датум: 24.01.2025 година  
Скопје

**ГРАДОНАЧАЛНИК**  
**НА ОПШТИНА КАРПОШ,**  
**Стевчо Јакимовски, с.р.**



24 јануари 2025 година „Службен гласник на Општина Карпош“ број 1

Врз основа на член 22, став 1, точка 4; член 36, став 1, точка 1 и член 62 од Законот за локалната самоуправа („Службен весник на Република Македонија“ бр. 5/02 и „Службен весник на Република Северна Македонија“ бр.202/24), врз основа на одредбите од Законот за донации и за спонзорства во јавните дејности („Службен весник на Република Македонија“ бр.47/06, 86/08, 51/11, 28/14 и 153/15) како и Предлогот за донација бр.58-440/1 од 16.01.2025 година од **БИС ОИЛ ДОО Скопје**, Советот на Општина Карпош, на 60. седница, одржана на 23 јануари 2025 година, донесе

## **ОДЛУКА** **за прифаќање донација од БИС ОИЛ ДОО Скопје**

### **Член 1**

Со оваа одлука, Општина Карпош во својство на примател на донација ја прифаќа понудата за донацијата бр.58-440/1 од 16.01.2025 година од **БИС ОИЛ ДОО Скопје**, за изработка на Основен проект за поставување и поврзување на улично осветлување на дел од ул.1689 Скопје, во должина од 670 м1 со следните фази-делови:

- Поставување на 22 метални столбови со висина од 10 метри за улично осветлување, со растојание помеѓу столбовите од 27 метри поставени на бетонски стопи со димензии 1.10м x 1.10м x 1м.
- Поставување и поврзување на електрична инсталација за улично осветлување и тоа : подземен енергетски алуминиумски кабел ПП-А 4x16, поцинкована трака за заземјување 25 x 4, поставени на длабочина од 70 см.

Вкупна вредност на донацијата на Основниот проект и Извештајот за извршена завршена ревизија изнесува 1.590.776,00 денари со вклучен ДДВ.

### **Член 2**

Донацијата не создава директна корист за давателот ниту обврска за враќање од примателот на донацијата, дадена за цели од јавен интерес.

### **Член 3**

Предмет на оваа одлука, дефиниран во член 1 е подобрување на безбедноста на учесниците во сообраќајот на жителите на Општина Карпош.



24 јануари 2025 година „Службен гласник на Општина Карпош“ број 1

---

#### **Член 4**

Се задолжува Сектор за екологија и енергетска ефикасност на Општина Карпош да изготви Договор за донација, да го реализира потпишувањето на истиот, како и да ја спроведе законски утврдената постапка пред надлежните органи во Република Северна Македонија.

#### **Член 5**

Оваа одлука влегува во сила со денот на објавувањето во „Службен гласник на Општина Карпош“.

Број 09-312/38  
Датум 23.01.2025 година  
Скопје

**ПРЕТСЕДАТЕЛ**  
**НА СОВЕТОТ НА ОПШТИНА КАРПОШ,**  
**Бранко Ристов, с.р.**





24 јануари 2025 година „Службен гласник на Општина Карпош“ број 1

Врз основа на член 50, а во врска со член 8 од Законот за локалната самоуправа („Службен весник на Република Македонија“ бр.5/02 и „Службен весник на Република Северна Македонија“ бр.202/24), согласно со член 55, став 2, алинеја 8 од Статутот на Општина Карпош („Службен гласник на Општина Карпош“ бр.1/2006, 8/2013, 15/2014, 9/2019, 7/2020, 4/2021, 23/2022 и 2/2023), Градоначалникот на Општина Карпош, донесе

### РЕШЕНИЕ

за објавување Решение за утврдување на престанок на мандатот на директор на основно општинско училиште „Аврам Писевски“ – Општина Карпош – Скопје

1. Се објавува Решение за утврдување на престанок на мандатот на директор на основно општинско училиште „Аврам Писевски“ – Општина Карпош – Скопје, бр. 11-252/2 од 14.01.2025 година, донесено од Градоначалникот на Општина Карпош.
2. Ова Решение влегува во сила со денот на донесувањето, а ќе се објави во „Службен гласник на Општина Карпош“.

Број: 11-750/36  
Датум: 24.01.2025 година  
Скопје

ГРАДОНАЧАЛНИК  
НА ОПШТИНА КАРПОШ,  
Стевчо Јакимовски, с.р.



Број: 11-252/2  
Датум: 14.01.2025 год.  
Скопје

Врз основа на член 50, став 1, точка 9 од Законот за локалната самоуправа („Службен весник на Република Македонија“ бр. 5/02 ) и („Службен весник на Република Северна Македонија“ бр. 202/24 ), а во согласност со член 116, став 1 алинеја 1 од Закон за основното образование („Службен весник на Република Северна Македонија“ бр.161/20, бр.229/20 и 3/25), Градоначалникот на Општина Карпош го донесе следното

## РЕШЕНИЕ

за утврдување на престанок на мандатот на директор на основно општинско училиште „Аврам Писевски“ – Општина Карпош – Скопје

1. Со ова решение се утврдува престанок на мандатот на директорот **КРИСТИНА АНДРИЌ СТОЈАНОВСКА** во основното општинско училиште „Аврам Писевски“, Општина Карпош-Скопје, поради лично барање за престанок на мандат на директор во општинското основно училиште „Аврам Писевски“ , с. Бардовци, Општина Карпош, Скопје.
2. Поради престанок на мандатот на директор, лицето **КРИСТИНА АНДРИЌ СТОЈАНОВСКА** се распоредува на соодветно работно место за работи кои одговараат на нејзиниот вид и степен на стручна подготовка, во основното општинско училиште „Аврам Писевски“, с. Бардовци, Општина Карпош, Скопје. .
3. Ова решение влегува во сила со денот на донесувањето, а ќе се објави во „Службен гласник на Општина Карпош“.

## ОБРАЗЛОЖЕНИЕ

Лицето Кристина Андриќ Стојановска беше именувана на функцијата директор на основно општинско училиште со Решение за именување бр.11 – 5184/3 од 20.06.2022 година.



24 јануари 2025 година „Службен гласник на Општина Карпош“ број 1

Врз основа на лично барање на лицето Кристина Андриќ Стојановска бр.04-06 од 13.01.2025 година, архивирано во Општина Карпош со бр.11-252/1 од 13.01.2025 година, а согласно член 116, став 1 алинеја 1 од Законот за основното образование („Службен весник на Република Северна Македонија“ бр.116/19, бр.229/20 и бр.3/25), се утврдува престанок на мандатот на директор на основно општинско училиште „Аврам Писевски“ – Општина Карпош – Скопје

Врз основа на гореизнесеното, се одлучи како во диспозитивот на ова решение.

**ПРАВНА ПОУКА:** Незадоволната страна има право на жалба против ова решение во рок од 8 дена од денот на приемот на истото, до Државната комисија за одлучување во управна постапка и постапка на работен однос во втор степен.

Изготвил: Емилија Арсовска  
Раководител на одделение за образование  
Одобрил: Весна Стефанова  
Секретар на Општина Карпош

**ГРАДОНАЧАЛНИК  
НА ОПШТИНА КАРПОШ  
Стевчо Јакимовски, с.р.**

**Доставено до:**

- ООУ „Аврам Писевски“
- Именуваната
- Сектор за дејности од јавен интерес и
- Архивата



24 јануари 2025 година „Службен гласник на Општина Карпош“ број 1

Врз основа на член 50, а во врска со член 8 од Законот за локалната самоуправа („Службен весник на Република Македонија“ бр.5/02 и „Службен весник на Република Северна Македонија“ бр.202/24), согласно со член 55, став 2, алинеја 8 од Статутот на Општина Карпош („Службен гласник на Општина Карпош“ бр.1/2006, 8/2013, 15/2014, 9/2019, 7/2020, 4/2021, 23/2022 и 2/2023), Градоначалникот на Општина Карпош, донесе

### РЕШЕНИЕ

**за објавување Решение за именување вршител на должноста на директор во општинското основно училиште „Аврам Писевски – Општина Карпош – Скопје**

1. Се објавува Решението за именување вршител на должноста на директор во општинското основно училиште „Аврам Писевски – Општина Карпош – Скопје, бр.11-361/1 од 15.01.2025 година, донесено од Градоначалникот на Општина Карпош.
2. Ова Решение влегува во сила со денот на донесувањето, а ќе се објави во „Службен гласник на Општина Карпош“.

Број: 11-750/37  
Датум: 24.01.2025 година  
Скопје

ГРАДОНАЧАЛНИК  
НА ОПШТИНА КАРПОШ,  
Стевчо Јакимовски, с.р.



24 јануари 2025 година „Службен гласник на Општина Карпош“ број 1

Број: 11- 361/1  
Датум: 15.01.2025 год.  
Скопје

Врз основа на член 50, став 1, точка 9 од Законот за локалната самоуправа („Службен весник на Република Македонија“ бр. 5/02 ) и („Службен весник на Република Северна Македонија“ бр. 202/24 ) а во согласност со член 118, став 1, став 4 и став 5 од Закон за основното образование („Службен весник на Република Северна Македонија“ бр.161/20, бр.229/20 и 3/25), Градоначалникот на Општина Карпош го донесе следното

## РЕШЕНИЕ

**за именување вршител на должноста на директор во општинското основно училиште „Аврам Писевски – Општина Карпош – Скопје**

1. Поради престанок на функцијата директор во ООУ „Аврам Писевски“ с.Бардовци, Општина Карпош за вршител на должноста директор од редот на вработените во ООУ „Аврам Писевски“, с. Бардовци, Општина Карпош, СЕ ИМЕНУВА лицето **АЛЕКСАНДРА СМИЛКОВСКА**.
2. Функцијата вршител на должноста на директор именуваната од точка 1 на ова решение ќе ја врши до именување на нов директор, но не подолго од шест месеци од неговото именување.
3. Ова решение влегува во сила со денот на донесувањето, а ќе се применува од 16.01..2025 година, а ќе се објави во „Службен гласник на Општина Карпош“.

## ОБРАЗЛОЖЕНИЕ

Врз основа на лично барање на лицето Кристина Андриќ Стојановска бр.04-06 од 13.01.2025 година, архивирано во Општина Карпош со бр.11-252/1 од 13.01.2025 година, а согласно член 116, став 1 алинеја 1 од Законот за основното образование („Службен весник на Република Северна Македонија“ бр.116/19, бр.229/20 и бр.3/25), се утврдува престанок на мандатот на директор на основно општинско училиште „Аврам Писевски“, с.Бардовци, Општина Карпош, Скопје.

Согласно член 118, став 1 од Законот за основното образование („Службен весник на Република Северна Македонија“ бр.116/19, 229/20 и 3/25) по престанок на функцијата директор во ООУ „Аврам



24 јануари 2025 година „Службен гласник на Општина Карпош“ број 1

Писевски“ се именува вршител на должноста директор од редот на вработените во ООУ „Аврам Писевски“ - Скопје.

Врз основа на гореизнесеното, се одлучи како во диспозитивот на ова решение.

**ПРАВНА ПОУКА:** Незадоволната страна има право на жалба против ова решение во рок од 8 дена од денот на приемот на истото, до Државната комисија за одлучување во управна постапка и постапка на работен однос во втор степен.

Изготвил: Емилија Арсовска  
Раководител на одделение за образование  
Одобрил: Весна Стефанова  
Секретар на Општина Карпош

**ГРАДОНАЧАЛНИК  
НА ОПШТИНА КАРПОШ  
Стевчо Јакимовски, с.р.**

Доставено до :

- Именуваната,
- Одделение за образование
- ООУ Аврам Писевски и
- Архивата



24 јануари 2025 година „Службен гласник на Општина Карпош“ број 1

Врз основа на член 50, а во врска со член 8 од Законот за локалната самоуправа („Службен весник на Република Македонија“ бр.5/02 и „Службен весник на Република Северна Македонија“ бр.202/24), согласно со член 55, став 2, алинеја 8 од Статутот на Општина Карпош („Службен гласник на Општина Карпош“ бр.1/2006, 8/2013, 15/2014, 9/2019, 7/2020, 4/2021, 23/2022 и 2/2023), Градоначалникот на Општина Карпош, донесе

### РЕШЕНИЕ

за објавување Решение за утврдување на престанок на мандатот на вршител на должноста директор на јавната установа општинска детска градинка „Распеана Младост“, Општина Карпош-Скопје

1. Се објавува Решение за утврдување на престанок на мандатот на вршител на должноста директор на јавната установа општинска детска градинка „Распеана Младост“, Општина Карпош-Скопје, бр. 11-525/1 од 17.01.2025 година, донесено од Градоначалникот на Општина Карпош.
2. Ова Решение влегува во сила со денот на донесувањето, а ќе се објави во „Службен гласник на Општина Карпош“.

Број: 11-750/38  
Датум: 24.01.2025 година  
Скопје

ГРАДОНАЧАЛНИК  
НА ОПШТИНА КАРПОШ,  
Стевчо Јакимовски, с.р.



24 јануари 2025 година „Службен гласник на Општина Карпош“ број 1

Број: 11-525/1  
Датум: 17.01.2025  
Скопје

Врз основа на член 50, став 1 од Законот за локалната самоуправа („Службен весник на Република Македонија“ бр. 5/02 и „Службен весник на Република Северна Македонија“), а во согласност со член 126 од Законот за заштита на децата (Службен весник на Република Северна Македонија “ 23/13, 12/14, 44/14, 144/14, 10/15, 25/15, 150/15, 27/16, 163/17, 21/18, 198/18 и Службен весник на Република Северна Македонија бр. 104/19, 146/19, 275/19, 311/20, 294/21, 150/22 и 236/22) Градоначалникот на Општина Карпош донесе

## РЕШЕНИЕ

**за утврдување на престанок на мандатот на вршител на должноста директор на јавната установа општинска детска градинка „Распеана Младост“ , Општина Карпош-Скопје**

1. Со ова решение се утврдува престанокот на Валентина Ѓорѓевиќ - вршител на должноста директор на јавната установа општинска детска градинка „Распеана Младост“ , Општина Карпош-Скопје, поради истек на времето за кое што е именувана – заклучно со 17.01.2025 година

2. Поради престанок на мандатот директор, лицето Валентина Ѓорѓевиќ се распоредува на работно место за работи кои одговараат на нејзиниот вид и степен на стручна подготовка , во јавната установа општинска детска градинка „Распеана Младост“ , Општина Карпош-Скопје

2. Ова решение влегува во сила на денот на донесувањето, а ќе се објави во „Службен гласник на Општина Карпош“

## ОБРАЗЛОЖЕНИЕ

На ден 16.07.2024 година, Градоначалникот на Општина Карпош донесе Решение за именување вршител на должноста директор на јавната установа општинска детска градинка „Распеана Младост“ , Општина Карпош-Скопје, бр. 11-4483/8 со кое за вршител на должноста директор ја именува Валентина Ѓорѓевиќ.





24 јануари 2025 година „Службен гласник на Општина Карпош“ број 1

Во решението е дефинирано дека функцијата вршител на должноста директорот Ѓорѓевиќ ќе ја врши сметано од 17.07.2024 година, а до именување на нов директор, но не подолго од 6 месеци од денот на именувањето.

Врз основа на член 126 од Законот за заштита на децата Службен весник на Република Северна Македонија“ 23/13, 12/14, 44/14, 144/14, 10/15, 25/15, 150/15, 27/16, 163/17, 21/18, 198/18 и Службен весник на Република Северна Македонија бр.104/19, 146/19, 275/19, 311/20, 294/21, 150/22 и 236/22) законски утврден рок од 6 месеци истекол на 17.01.2025 година.

Врз основа на горе изнесеното, се одлучи како во диспозитивот на ова решение.

**ПРАВНА ПОУКА:** Незадоволната страна има право на жалба против решение во рок од 8 дена од денот на приемот на истото, до Државната комисија за одлучување во управна постапка и постапка на работен однос во втор степен.

- Доставено до
- ЈУОДГ „Распеана Младост“
  - Именуваниот/та
  - Секторот за дејности од јавен интерес и
  - Архивата

**ГРАДОНАЧАЛНИК  
НА ОПШТИНА КАРПОШ  
Стевчо Јакимовски, с.р.**

Изработил: Ана П. Кабова  
Проверил: Гања П. Гишев



24 јануари 2025 година „Службен гласник на Општина Карпош“ број 1

Врз основа на член 50, а во врска со член 8 од Законот за локалната самоуправа („Службен весник на Република Македонија“ бр.5/02 и „Службен весник на Република Северна Македонија“ бр.202/24), согласно со член 55, став 2, алинеја 8 од Статутот на Општина Карпош („Службен гласник на Општина Карпош“ бр.1/2006, 8/2013, 15/2014, 9/2019, 7/2020, 4/2021, 23/2022 и 2/2023), Градоначалникот на Општина Карпош, донесе

### РЕШЕНИЕ

**за објавување Решение за именување вршител на должноста директор во јавната установа општинска детска градинка „Распеана Младост“, Општина Карпош-Скопје**

1. Се објавува Решението за именување вршител на должноста директор во јавната установа општинска детска градинка „Распеана Младост“, Општина Карпош-Скопје, бр.11-525/2 од 17.01.2025 година, донесено од Градоначалникот на Општина Карпош.
2. Ова Решение влегува во сила со денот на донесувањето, а ќе се објави во „Службен гласник на Општина Карпош“.

Број: 11-750/39  
Датум: 24.01.2025 година  
Скопје

**ГРАДОНАЧАЛНИК  
НА ОПШТИНА КАРПОШ,  
Стевчо Јакимовски, с.р.**



Број: 11-525/2  
Датум: 17.01.2025  
Скопје

Врз основа на член 50, став 1 од Законот за локалната самоуправа („Службен весник на Република Македонија“ бр. 5/02 и „Службен весник на Република Северна Македонија“), а во согласност со член 126 и 127 а од Законот за заштита на децата (Службен весник на Република Северна Македонија “ 23/13, 12/14, 44/14, 144/14, 10/15, 25/15, 150/15, 27/16, 163/17, 21/18, 198/18 и Службен весник на Република Северна Македонија бр. 104/19, 146/19, 275/19, 311/20, 294/21, 150/22 и 236/22) Градоначалникот на Општина Карпош донесе

## РЕШЕНИЕ

за именување вршител на должноста директор во јавната установа општинска детска градинка „Распеана Младост“, Општина Карпош-Скопје

1. Со ова решение за вршител на должноста директор на јавната установа општинска детска градинка „Распеана Младост“, Општина Карпош-Скопје, се именува лицето Јулијана Јованов, вработена во установата на работно место воспитувач.
2. Функцијата вршител на должноста на директор именуваната од точка 1 на ова Решение ќе ја Врши сметано од 18.01.2025 година, а до именување на нов директор, но не подолго од шест месеци од неговото именување.
3. Ова решение влегува во сила со денот на донесувањет, и ќе се објави во „Службен гласник на Општина Карпош“

## ОБРАЗЛОЖЕНИЕ

На ден 17.01.2025 година, истече мандатот на вршителот на должноста директор на јавната установа општинска детска градинка „Распеана Младост“, Општина Карпош-Скопје, врз основа на што Градоначалникот на Општина Карпош донесе Решение за утврдување престанок на мандатот на вршител на должноста директор на јавната установа општинска детска градинка „Распеана Младост“, Општина Карпош-Скопје, бр. 11-525/1.

Врз основа на член 126 од Законот за заштита на децата Службен весник на Република Северна Македонија“ 23/13, 12/14, 44/14, 144/14, 10/15, 25/15, 150/15, 27/16, 163/17, 21/18, 198/18 и Службен весник



24 јануари 2025 година „Службен гласник на Општина Карпош“ број 1

на  
Република Северна Македонија бр.104/19,146/19,275/19,311/20,294/21,150/22 и 236/22)  
Градоначалникот во рок од три дена од денот на разрешувањето на директорот, именува вршител на должноста директор од редот на вработените на установата кој ги исполнува условите за директор и кој ги врши работите на директор до именување на нов директор, најмногу до шест месеци од денот на неговото именување.

**ПРАВНА ПОУКА:** Незадоволната страна има право на жалба против решение во рок од 8 дена од денот на приемот на истото, до Државната комисија за одлучување во управна постапка и постапка на работен однос во втор степен.

Доставено до  
ЈУОДГ „Распеана Младост“  
- Именуваниот/та  
- Секторот за дејности од јавен интерес и  
- Архивата

**ГРАДОНАЧАЛНИК  
НА ОПШТИНА КАРПОШ  
Стевчо Јакимовски, с.р.**

Изработил: Ана П. Кабова  
Проверил: Тања П. гишев



24 јануари 2025 година „Службен гласник на Општина Карпош“ број 1

Врз основа на член 50, а во врска со член 8 од Законот за локалната самоуправа („Службен весник на Република Македонија“ бр.5/02 и „Службен весник на Република Северна Македонија“ бр.202/24), согласно со член 55, став 2, алинеја 8 од Статутот на Општина Карпош („Службен гласник на Општина Карпош“ бр.1/2006, 8/2013, 15/2014, 9/2019, 7/2020, 4/2021, 23/2022 и 2/2023), Градоначалникот на Општина Карпош, донесе

### РЕШЕНИЕ

**за објавување Решение за утврдување на престанок на мандатот на вршител на должноста директор на јавната установа општинска детска градинка „Распеана Младост“, Општина Карпош-Скопје**

1. Се објавува Решение за утврдување на престанок на мандатот на вршител на должноста директор на јавната установа општинска детска градинка „Распеана Младост“, Општина Карпош-Скопје, бр. 11-525/4 од 20.01.2025 година, донесено од Градоначалникот на Општина Карпош.
2. Ова Решение влегува во сила со денот на донесувањето, а ќе се објави во „Службен гласник на Општина Карпош“.

Број: 11-750/40  
Датум: 24.01.2025 година  
Скопје

ГРАДОНАЧАЛНИК  
НА ОПШТИНА КАРПОШ,  
Стевчо Јакимовски, с.р.



24 јануари 2025 година „Службен гласник на Општина Карпош“ број 1

Број: 11-525/4  
Датум: 20.01.2025  
Скопје

Врз основа на член 50, став 1 од Законот за локалната самоуправа („Службен весник на Република Македонија“ бр. 5/02 и „Службен весник на Република Северна Македонија“), а во согласност со член 126 од Законот за заштита на децата (Службен весник на Република Северна Македонија “ 23/13, 12/14, 44/14, 144/14, 10/15, 25/15, 150/15, 27/16, 163/17,21/18,198/18 и Службен весник на Република Северна Македонија бр.104/19,146/19,275/19,311/20,294/21,150/22 и 236/22) Градоначалникот на Општина Карпош донесе

## РЕШЕНИЕ

**за утврдување на престанок на мандатот на вршител на должноста директор на јавната установа општинска детска градинка „Распеана Младост“ , Општина Карпош-Скопје**

1. Со ова решение се утврдува престанокот на Јулијана Јованов- вршител на должноста директор на јавната установа општинска детска градинка „Распеана Младост“ , Општина Карпош-Скопје, врз основа на лично барање за престанок на мандатот заклучно со 20.01.2025 година

2. Поради престанок на мандатот директор, лицето Јулијана Јованов се распоредува на работно место за работи кои одговараат на нејзиниот вид и степен на стручна подготовка , во јавната установа општинска детска градинка „Распеана Младост“ , Општина Карпош-Скопје

2. Ова решение влегува во сила на денот на донесувањето, а ќе се објави во „ Службен гласник на Општина Карпош“ .

## ОБРАЗЛОЖЕНИЕ

На ден 20.01,2025 година, Јулијана Јованов вршител на должноста директор на јавната установа општинска детска градинка „Распеана Младост“ , Општина Карпош-Скопје, достави Молба за разрешување од функцијата вршител на должност на директор во ЈУОДГ „ Распеана Младост“ поради лични причини, архивски број на Општина Карпош 11-525/3 .

Врз основа на горе изнесеното, се одлучи како во диспозитивот на ова решение.



24 јануари 2025 година „Службен гласник на Општина Карпош“ број 1

---

**ПРАВНА ПОУКА:** Незадоволната страна има право на жалба против решение во рок од 8 дена од денот на приемот на истото, до Државната комисија за одлучување во управна постапка и постапка на работен однос во втор степен.

- Доставено до
- ЈУОДГ „Распеана Младост“
  - Именуваниот/та
  - Секторот за дејности од јавен интерес и
  - Архивата

**ГРАДОНАЧАЛНИК  
НА ОПШТИНА КАРПОШ  
Стевчо Јакимовски, с.р.**

Изработил: Ана П. Кабова  
Проверил: Тања П. Гишев



24 јануари 2025 година „Службен гласник на Општина Карпош“ број 1

Врз основа на член 50, а во врска со член 8 од Законот за локалната самоуправа („Службен весник на Република Македонија“ бр.5/02 и „Службен весник на Република Северна Македонија“ бр.202/24), согласно со член 55, став 2, алинеја 8 од Статутот на Општина Карпош („Службен гласник на Општина Карпош“ бр.1/2006, 8/2013, 15/2014, 9/2019, 7/2020, 4/2021, 23/2022 и 2/2023), Градоначалникот на Општина Карпош, донесе

### РЕШЕНИЕ

**за објавување Решение за именување вршител на должноста директор во јавната установа општинска детска градинка „Распеана Младост“, Општина Карпош-Скопје**

1. Се објавува Решението Решение за именување вршител на должноста директор во јавната установа општинска детска градинка „Распеана Младост“, Општина Карпош-Скопје, бр.11-525/5 од 20.01.2025 година, донесено од Градоначалникот на Општина Карпош.
2. Ова Решение влегува во сила со денот на донесувањето, а ќе се објави во „Службен гласник на Општина Карпош“.

Број: 11-750/41  
Датум: 24.01.2025 година  
Скопје

**ГРАДОНАЧАЛНИК**  
**НА ОПШТИНА КАРПОШ,**  
**Стевчо Јакимовски, с.р.**





24 јануари 2025 година „Службен гласник на Општина Карпош“ број 1

Број: 11-525/5  
Датум: 20.01.2025  
Скопје

Врз основа на член 50, став 1 од Законот за локалната самоуправа („Службен весник на Република Македонија“ бр. 5/02 и „Службен весник на Република Северна Македонија“), а во согласност со член 126 и 127 а од Законот за заштита на децата (Службен весник на Република Северна Македонија “ 23/13, 12/14, 44/14, 144/14, 10/15, 25/15, 150/15, 27/16, 163/17, 21/18, 198/18 и Службен весник на Република Северна Македонија бр. 104/19, 146/19, 275/19, 311/20, 294/21, 150/22 и 236/22) Градоначалникот на Општина Карпош донесе

## РЕШЕНИЕ

**за именување вршител на должноста директор во јавната установа општинска детска градинка „Распеана Младост“, Општина Карпош-Скопје**

1. Со ова решение за вршител на должноста директор на јавната установа општинска детска градинка „Распеана Младост“, Општина Карпош-Скопје, се именува лицето Валентина Ѓорѓевиќ, вработена во установата на работно место воспитувач.
2. Функцијата вршител на должноста на директор именуваната од точка 1 на ова Решение ќе ја Врши сметано од 21.01.2025 година, а до именување на нов директор, но не подолго од шест месеци од нејзиното именување.
3. Ова решение влегува во сила со денот на донесувањето, и ќе се објави во „Службен гласник на Општина Карпош“

## ОБРАЗЛОЖЕНИЕ

На ден 20.01.2025 година, Јулијана Јованов - вршител на должноста директор на јавната установа општинска детска градинка „Распеана Младост“, Општина Карпош-Скопје, достави Молба за разрешување од функцијата вршител на должноста на директор на јавната установа општинска детска градинка „Распеана Младост“, Општина Карпош-Скопје, број 11-525/3.

Врз основа на горе изнесеното, се одлучи како во диспозитивот на ова решение.



24 јануари 2025 година „Службен гласник на Општина Карпош“ број 1

---

**ПРАВНА ПОУКА:**Незадоволната страна има право на жалба против решение во рок од 8 дена од денот на приемот на истото, до Државната комисија за одлучување во управна постапка и постапка на работен однос во втор степен.

Доставено до  
ЈУОДГ „Распеана Младост“  
- Именуваниот/та  
- Секторот за дејности од јавен интерес и  
- Архивата

**ГРАДОНАЧАЛНИК  
НА ОПШТИНА КАРПОШ  
Стевчо Јакимовски , с.р.**

Изработил: Ана П.Кабова  
Проверил:Гања П. гишев



## СОДРЖИНА

1. Одлука за одобрување финансиски средства како помош за поправка и санација на постоечки два лифтови на станбена зграда за колективно домување на булевар Партизански одреди бр.155 влез 1 и влез 2 во Општина Карпош Скопје
2. Програма за работа на Советот на Општина Карпош за 2025 година,
3. Одлука за донесување на Техничка исправка за ГП 4.8.1 од ДУП (измена и дополна) за населба Влае 1, дел Б (Одлука бр. 07-1080/1 од 19.07.2002 година)
4. Одлука за донесување на техничка исправка ГП 1.42 од ДУП за населба Маврово и водовод, Општина Карпош, (Одлука бр. 07-720/2 од 05.07.2001 година)
5. Одлука за утврдување на вклопување на бесправен објект изграден на КПбр.646/57 КО Долно Водно во урбанистичко-планска документација заради усогласување на намената на бесправниот објект со намената на земјиштето
6. Одлука за усвојување на физибилити студија за оправданоста од доделување на договор за воспоставување на ЈАВНО ПРИВАТНО ПАРТНЕРСТВО за давање услуги за Јавното осветлување во Општина Карпош
7. Одлука за утврдување на почетокот и завршетокот на работното време на Јавната установа општинска детска градинка „Мајски Цвет“, Општина Карпош-Скопје
8. Одлука за утврдување на почетокот и завршетокот на работното време на Јавната установа општинска детска градинка „Орце Николов“, Општина Карпош-Скопје
9. Одлука за утврдување на почетокот и завршетокот на работното време на Јавната установа општинска детска градинка „Пролет“, Општина Карпош-Скопје
10. Одлука за утврдување на почетокот и завршетокот на работното време на Јавната установа општинска детска градинка „Распеана Младост“, Општина Карпош-Скопје
11. Одлука за организирање на продолжен престој во IV (четврто) одделение во општинските основни училишта во Општина Карпош за 2025 година
12. Одлука за давање на согласност за спогодбено преземање на административен службеник
13. Заклучок за усвојување на Извештајот за активностите на Општина Карпош во областа на располагање со градежно земјиште во сопственост на Република Северна Македонија на подрачјето на Општина Карпош за 2024 година



14. Заклучок за усвојување на Извештајот за реализација на Програмата за урбанистичко планирање за 2024 година;
15. Заклучок за усвојување на Извештајот за реализација на Програмата за активностите на Општина Карпош од областа на екологијата и енергетската ефикасност за 2024 година;
16. Заклучок за усвојување на Извештајот од изработка на зелен катастар во Општина Карпош;
17. Заклучок за усвојување на Извештајот за реализација на Програмата за активностите на Општина Карпош од областа на развој за 2024 година;
18. Заклучок за усвојување на Извештајот за реализација на Програмата за уредување на градежно земјиште и комунални работи на подрачјето на Општина Карпош за 2024 година;
19. Заклучок за усвојување на Извештајот за реализација на Програмата за изградба, редовно и инвестиционо одржување и зимско одржување на сервисни, станбени улици и локални патишта на подрачјето на Општина Карпош за 2024 година;
20. Заклучок за усвојување на Извештајот за реализација на Програмата за активностите на Општина Карпош од областа на културата за 2024 година;
21. Заклучок за усвојување на Извештајот за реализација на Програмата за активностите на Општина Карпош од областа на спортот за 2024 година;
22. Заклучок за усвојување на Извештајот за реализација на Програмата за активностите на Општина Карпош од областа на детската, социјалната и здравствената заштита за 2024 година;
23. Заклучок за усвојување на Извештајот за реализација на Програмата за активностите на Општина Карпош од областа на образованието за 2024 година;
24. Заклучок за усвојување на Извештајот за реализација на Програмата за активностите на Општина Карпош од областа на информатичката технологија за 2024 година;
25. Заклучок за усвојување на Извештајот за реализација на Програмата за активностите на Општина Карпош од областа на заштита и спасување на граѓани и материјални добра за 2024 година;
26. Заклучок за усвојување на Извештајот за реализација на Програмата за активностите на Општина Карпош од областа на развојот на месната самоуправа во Општината за 2024 година;
27. Заклучок за усвојување на Извештајот за реализација на Програмата за одбележување на 48 годишнината од формирањето на Општина Карпош;



28. Заклучок за усвојување на Извештајот за реализација на Програмата за активностите на Општина Карпош од областа на еднакви можности меѓу жените и мажите во Општина Карпош за 2024 година;
29. Заклучок за усвојување на Извештајот за реализација на Програмата за активностите на Општина Карпош во областа на односи со јавноста за 2024 година;
30. Заклучок за усвојување на Извештајот за реализација на Програмата за работа на Советот на Општина Карпош за 2024 година;
31. Заклучок за усвојување на Извештајот за доделување финансиска поддршка за поправка и санација на постоечки лифтови и поставување на нови лифтови на станбени згради за колективно домување во Општина Карпош за 2024 година;
32. Заклучок за усвојување на Извештајот за доделување финансиска поддршка за поправка и санација на кровни покривачи на станбени згради за колективно домување и замена на азбестни кровни покривачи на индивидуални станбени објекти во Општина Карпош за 2024 година;
33. Одлука за прифаќање на донација од Друштво за градежништво, производство, трговија и услуги ГОЛДЕН АРТ ДОО увоз – извоз Скопје ;
34. Одлука за прифаќање на донација од Друштво за градежништво, производство, трговија и услуги ГОЛДЕН АРТ ДОО увоз – извоз Скопје ;
35. Одлука за прифаќање донација од БИС ОИЛ ДОО Скопје
36. Решение за утврдување на престанок на мандатот на директор на основно општинско училиште „Аврам Писевски“ – Општина Карпош – Скопје
37. Решение за именување вршител на должноста на директор во општинското основно училиште „Аврам Писевски – Општина Карпош – Скопје
38. Решение за именување вршител на должноста директор во јавната установа општинска детска градинка „Распеана Младост“ ,Општина Карпош-Скопје
39. Решение за именување вршител на должноста директор во јавната установа општинска детска градинка „Распеана Младост“ ,Општина Карпош-Скопје
40. Решение за именување вршител на должноста директор во јавната установа општинска детска градинка „Распеана Младост“ ,Општина Карпош-Скопје
41. Решение за именување вршител на должноста директор во јавната установа општинска детска градинка „Распеана Младост“ ,Општина Карпош-Скопје



---

24 јануари 2025 година „Службен гласник на Општина Карпош“ број 1

**Издавач:**

**Општина Карпош**

**Уредува: Одделение за поддршка и организација на работата на Советот**

**Адреса: ул.Радика бр.9, бараки бр.1 и бр.2**

**Тираж: 25 примероци**